

## Vzorčna ponudba za razvezan dostop do krajevne zanke in skupno lokacijo

Objavljena dne 14.06.2012

<b>1</b>	<b>UVOD.....</b>	<b>1</b>
1.1	PRAVNA PODLAGA .....	1
1.2	SPLOŠNO .....	1
1.3	SPLOŠNA NAČELA IN OMEJITVE VZORČNE PONUDBE.....	2
1.3.1	<i>Tehnične zahteve za opremo za hitri prenos podatkov, nameščeno na razvezanih dostopih dostopovnega kabelskega omrežja, zgrajenega v tehniki kablov z bakrenimi vodniki.....</i>	3
<b>2</b>	<b>DOSTOP DO INFORMACIJ .....</b>	<b>4</b>
<b>3</b>	<b>DEFINICIJE IN OKRAJŠAVE .....</b>	<b>5</b>
<b>4</b>	<b>TOPOLOGIJA IN ZGRADBA DOSTOPOVNEGA OMREŽJA TELEKOMA SLOVENIJE .....</b>	<b>10</b>
4.1	TOPOLOGIJA IN ZGRADBA BAKRENEGA DOSTOPOVNEGA OMREŽJA .....	10
4.2	TOPOLOGIJA IN ZGRADBA DOSTOPOVNEGA OPTIČNEGA OMREŽJA FTTH TELEKOMA SLOVENIJE.....	10
4.3	TOPOLOGIJA IN ZGRADBA KABELSKE KANALIZACIJE TELEKOMA SLOVENIJE .....	11
4.3.1	<i>Velikost in vrste cevi.....</i>	12
4.3.2	<i>Uporaba cevi.....</i>	12
<b>5</b>	<b>STORITVE VZORČNE PONUDBE.....</b>	<b>14</b>
5.1	STORITEV POVSEM RAZVEZANEGA DOSTOPA DO BAKRENE KRAJEVNE ZANKE.....	14
5.1.1	<i>Interna inštalacija pri uporabniku .....</i>	15
5.1.2	<i>Značilnosti povsem razvezanega dostopa .....</i>	15
5.1.3	<i>Pogoji in omejitve uporabe storitve povsem razvezanega dostopa .....</i>	15
5.1.4	<i>Postopki zagotavljanja povsem razvezanega dostopa.....</i>	16
5.2	STORITEV POVSEM RAZVEZANEGA DOSTOPA DO BAKRENE KRAJEVNE PODZANKE .....	16
5.2.1	<i>Interna inštalacija pri uporabniku .....</i>	17
5.2.2	<i>Značilnosti povsem razvezanega dostopa do podzanke.....</i>	17
5.2.3	<i>Pogoji in omejitve uporabe storitve povsem razvezanega dostopa do podzanke .....</i>	17
5.2.4	<i>Postopki zagotavljanja povsem razvezanega dostopa do podzanke.....</i>	17
5.3	STORITEV SODOSTOPA DO BAKRENE KRAJEVNE ZANKE.....	18
5.3.1	<i>Interna inštalacija .....</i>	19
5.3.2	<i>Tehnične zahteve za opremo .....</i>	19
5.3.3	<i>Postopki zagotavljanja sodostopa .....</i>	19
5.4	STORITEV SODOSTOPA DO BAKRENE KRAJEVNE PODZANKE .....	20
5.5	STORITEV RAZVEZANEGA DOSTOPA DO OPTIČNE KRAJEVNE ZANKE FTTH .....	21
5.5.1	<i>Značilnosti optičnih krajevnih zank FTTH.....</i>	23
5.5.2	<i>Hišna inštalacijska napeljava .....</i>	23
5.5.2.1	<i>Pogoji in omejitve uporabe optičnih krajevnih zank FTTH.....</i>	23
5.5.3	<i>Postopki zagotavljanja razvezanega dostopa do optičnih krajevnih zank FTTH.....</i>	24
5.6	SKUPNA LOKACIJA TIPA A, B, C, D IN E.....	24
5.6.1	<i>Zagotavljanje storitev skupne lokacije tipa A, B in C .....</i>	27
5.6.2	<i>Dostop z lastno optiko operaterjev do skupne lokacije.....</i>	28
5.6.3	<i>Zagotavljanje storitev skupne lokacije tipa D.....</i>	30
5.6.4	<i>Izgradnja vozlišča FTTN in zagotavljanje storitev skupne lokacije tipa E .....</i>	31
5.6.5	<i>Pogoji za ogled lokacij, kjer je skupna lokacija zavrnjena zaradi pomanjkanja zmogljivosti .....</i>	32
5.6.6	<i>Pravila za razdelitev prostora, kjer je prostor za storitve skupne lokacije omejen.....</i>	32
5.6.7	<i>Proces poizvedbe, rezervacije, naročila, inštalacije in prevzema, vzdrževanja ter potrebni roki za izvedbo storitev skupne lokacije.....</i>	32
5.6.7.1	<i>Proces poizvedbe.....</i>	32
5.6.7.2	<i>Proces naročila .....</i>	34
5.6.7.3	<i>Izbira lastnega izvajalca operaterja.....</i>	35
5.6.7.4	<i>Izvedba skupne lokacije, inštalacija in prevzem.....</i>	36
5.6.7.5	<i>Zagotavljanje, vzdrževanje in upravljanje prostora skupne lokacije.....</i>	36
5.6.7.6	<i>Naročilo opreme pred zagotavljanjem storitve sodostopa .....</i>	38
5.6.7.7	<i>Horizontalne letvice, inštalacijski kanal, inštalacijski kabel in kolokacijski delilnik .....</i>	38
5.6.7.8	<i>IFC optične povezave od prevezovalnega optičnega delilnika FTTH Telekoma Slovenije do optičnega delilnika operaterja v prostoru skupne lokacije.....</i>	39
5.6.7.8.1	<i>Optične povezave do prevezovalnega optičnega delilnika FTTH za oddaljeno skupno lokacijo tipa D.....</i>	41
5.6.7.9	<i>IFC optične povezave od optičnega delilnika ODF Telekoma Slovenije do kolokacijskega optičnega delilnika .....</i>	42

5.6.7.9.1	Optične povezave od optičnega delilnika ODF Telekoma Slovenije do optičnega delilnika operaterja v prostoru oddaljene skupne lokacije tipa D .....	43
5.6.7.10	Razcepnik .....	44
5.6.7.11	Roki za izvedbo skupne lokacije .....	45
5.6.7.12	Odpoved skupne lokacije .....	46
5.6.8	Pogoji za dostopanje uslužbencev operaterja .....	46
5.6.9	Ukrepi za zagotovitev varnosti in varnostni standardi .....	47
5.6.10	Cene in zaračunavanje storitev skupne lokacije .....	47
5.6.11	Zavarovanje .....	48
5.6.12	Tehnični pogoji za pripravo prostora skupne lokacije .....	48
5.7	STORITVE DOSTOPA DO VOZLIŠČA FTTH IN SKUPNE LOKACIJE TIPA E .....	51
5.7.1	Storitev najema kableske kanalizacije Telekoma Slovenije .....	51
5.7.1.1	Primeri in pravila oddajanja cevi kableske kanalizacije .....	52
5.7.1.2	Pravila zasedanja cevi .....	53
5.7.1.3	Označevanje cevi .....	54
5.7.1.4	Označevanje kablov .....	54
5.7.1.5	Zasedanje cevi .....	54
5.7.1.6	Usposobljenost izvajalcev za izvajanje del v kableski kanalizaciji .....	56
5.7.1.7	Kabli .....	56
5.7.1.8	Prestavitve kableske kanalizacije .....	57
5.7.1.9	Rezervacija cevi .....	57
5.7.1.10	Napoved vstopa v kablesko kanalizacijo .....	57
5.7.1.11	Nedovoljeni posegi v infrastrukturo Telekoma Slovenije .....	57
5.7.1.12	Proces poizvedbe, naročila, izvedbe, odpovedi in odprave okvar pri kableski kanalizaciji .....	58
5.7.1.13	Povzročitev škode na kablilih v lasti Telekoma Slovenije in drugih operaterjev .....	61
5.7.1.14	Vzdrževanje povezav .....	62
5.7.2	Storitev zakupa neosvetljenih optičnih vlaken Telekoma Slovenije .....	63
5.7.2.1	Dodatne omejitve pri zakupu optičnih vlaken .....	63
5.7.2.2	Postopki naročanja, zagotavljanja in odpovedi storitve .....	63
5.7.2.3	Poizvedba, naročilo ali rezervacija, izvedba ter odpoved storitve zakupa optičnih vlaken .....	64
5.7.2.4	Kakovost optičnih vlaken .....	65
5.7.2.5	Vzdrževanje optičnih vlaken .....	66
5.7.2.6	Odprava okvar .....	66
5.7.2.7	Nivo zagotavljanja storitve in pogodbene kazni .....	67
5.7.2.7.1	Pogodbene kazni za nedoseganje roka za izvedbo .....	67
5.7.2.7.2	Pogodbene kazni za nedoseganje roka za odpravo okvar .....	68
5.7.2.7.3	Omejitve odgovornosti .....	68
5.7.3	Storitev zakupa prenosne poti z aktivnimi napravami .....	68
5.8	STORITEV DOSTOPA DO BAKRENE KRAJEVNE PODZANKE .....	69
5.8.1	Pogoji in omejitve dostopa do podzanke Telekoma Slovenije .....	71
5.8.2	Zagotavljanje storitve dostopa do krajevne podzanke .....	74
5.8.3	Pravila za razdelitev prostora, kjer je prostor vključevanja na podzanko omejen .....	75
5.8.4	Proces poizvedbe možnosti vključitve na krajevno podzanko .....	75
5.8.5	Proces naročila dostopa do podzanke .....	76
5.8.6	Izvedba povezave na krajevno podzanko in prevzem .....	76
5.8.7	Zavrnitev zahteve za storitev dostopa do podzanke .....	77
<b>6</b>	<b>POSTOPKI ZAGOTAVLJANJA RAZVEZANEGA DOSTOPA V BAKRENEM OMREŽJU IN DOSTOPOVNEM OPTIČNEM OMREŽJU FTTH .....</b>	<b>78</b>
6.1	POIZVEDBA .....	79
6.1.1	Poizvedba za storitve razvezanega dostopa v bakrenem omrežju .....	79
6.1.2	Poizvedba za storitve razvezanega dostopa v FTTH omrežju .....	80
6.2	NAROČILO .....	80
6.2.1	Naročilo za storitve razvezanega dostopa v bakrenem omrežju .....	81
6.2.2	Naročilo za storitve razvezanega dostopa v omrežju FTTH .....	82
6.3	IZVEDBA NAROČILA .....	82
6.3.1	Izvedba naročila storitve razvezanega dostopa v bakrenem omrežju .....	84
6.3.2	Izvedba naročila storitve razvezanega dostopa v FTTH omrežju .....	84
6.4	PREKLIC NAROČILA .....	84
6.5	IZKLJUČITEV .....	84
6.6	PREHODI MED OPERATERSKIMI STORITVAMI .....	85
6.7	ODPRAVA NAPAK .....	85
6.7.1	Odprava napak za storitve razvezanega dostopa v bakrenem omrežju .....	86

6.7.2	Odprava napak za storitve razvezanega dostopa v FTTH omrežju.....	87
6.8	VZDRŽEVANJE DOSTOPOVNEGA BAKRENEGA IN FTTH OMREŽJA.....	88
6.9	PLANSKA OBDOBJA .....	88
<b>7</b>	<b>NIVO ZAGOTAVLJANJA STORITVE IN POGODBENE KAZNI .....</b>	<b>89</b>
<b>8</b>	<b>MEDSEBOJNO OBVEŠČANJE.....</b>	<b>90</b>
8.1	SPLOŠNO .....	90
8.2	INFORMACIJE O TOPOLOGJI OMREŽJA .....	90
8.3	INFORMACIJE O NAČRTIH POSODABLJANJA OMREŽJA .....	90
8.4	PODATKI O KAKOVOSTI .....	90
<b>9</b>	<b>CENE IN ZARAČUNAVANJE STORITEV VZORČNE PONUDBE .....</b>	<b>91</b>
9.1	STORITEV POVSEM RAZVEZANEGA DOSTOPA DO BAKRENE KRAJEVNE ZANKE.....	91
9.1.1	<i>Krajevna zanka (cene veljajo za posamezno bakreno krajevno zanko).....</i>	<i>91</i>
9.2	STORITEV POVSEM RAZVEZANEGA DOSTOPA DO BAKRENE KRAJEVNE PODZANKE .....	92
9.2.1	<i>Krajevna podzanka (cene veljajo za posamezno bakreno krajevno podzanko).....</i>	<i>92</i>
9.3	STORITEV SODOSTOPA DO BAKRENE KRAJEVNE ZANKE.....	93
9.3.1	<i>Krajevna zanka (cene veljajo za posamezno krajevno zanko).....</i>	<i>93</i>
9.4	STORITEV SODOSTOPA DO BAKRENE KRAJEVNE PODZANKE .....	94
9.4.1	<i>Krajevna podzanka (cene veljajo za posamezno bakreno krajevno podzanko).....</i>	<i>94</i>
9.5	STORITEV RAZVEZANEGA DOSTOPA DO OPTIČNE KRAJEVNE ZANKE FTTH .....	95
9.6	ZAMENJAVA PRIKLJUČNE TOČKE.....	96
9.7	DOSTOP DO OMREŽNE PRIKLJUČNE TOČKE .....	96
9.8	PRIPRAVA ZA VZPOSTAVITEV OMREŽNE PRIKLJUČNE TOČKE .....	96
9.9	STORITVE SKUPNE LOKACIJE .....	96
9.9.1	<i>Cene prostora skupne lokacije .....</i>	<i>96</i>
9.9.2	<i>Cene povezave od horizontalne letvice na glavnem delilniku do letvice kolokacijskega delilnika v primeru povsem razvezanega dostopa.....</i>	<i>97</i>
9.9.3	<i>Cena povezave od horizontalne letvice na glavnem delilniku do letvice kolokacijskega delilnika v primeru sodostopa, ko je razcepnik v lasti Telekom Slovenije.....</i>	<i>98</i>
9.9.4	<i>Cena povezave od horizontalne letvice na glavnem delilniku do letvice kolokacijskega delilnika v primeru sodostopa, ko je razcepnik v prostoru skupne lokacije in je v lasti operaterja.....</i>	<i>99</i>
9.9.5	<i>Cene IFC optične povezave od prevezovalnega optičnega delilnika FTTH do optičnega delilnika operaterja v prostoru skupne lokacije.....</i>	<i>100</i>
9.9.6	<i>Cene optične povezave od prevezovalnega optičnega delilnika FTTH do optičnega delilnika operaterja v prostoru oddaljene skupne lokacije tipa D .....</i>	<i>102</i>
9.9.7	<i>Cene IFC optične povezave od optičnega delilnika ODF Telekom Slovenije do kolokacijskega optičnega delilnika .....</i>	<i>103</i>
9.9.8	<i>Cene optične povezave od optičnega delilnika ODF Telekom Slovenije do optičnega delilnika operaterja v prostoru oddaljene skupne lokacije tipa D .....</i>	<i>104</i>
9.9.9	<i>Cene zakupa bakrene povezave z oddaljeno skupno lokacijo tipa D .....</i>	<i>105</i>
9.9.10	<i>Cene zakupa prostora pri skupni lokaciji tipa E.....</i>	<i>108</i>
9.9.11	<i>Cene za dostop z lastno optiko operaterja .....</i>	<i>108</i>
9.9.12	<i>Cene zagotavljanja napajanja naprav in napajanja opreme za prezračevanje prostora skupne lokacije.....</i>	<i>109</i>
9.10	STORITVE DOSTOPA DO VOZLIŠČA FTTN .....	111
9.10.1	<i>Cene najema kableske kanalizacije.....</i>	<i>111</i>
9.10.2	<i>Zakup neosvetljenega optičnega vlakna za potrebe skupnega dostopa do vozlišča FTTN.....</i>	<i>111</i>
9.10.3	<i>Zakup prenosne poti z aktivnimi napravami za potrebe skupnega dostopa do vozlišča FTTN.....</i>	<i>112</i>
9.11	STORITEV DOSTOPA DO PODZANKE .....	112
9.11.1	<i>Cene delovnih ur in prevozov .....</i>	<i>115</i>
9.12	CENE OSTALIH STORITEV.....	116
9.13	NAČINI PLAČILA .....	116
<b>10</b>	<b>POSTOPEK SKLENITVE POGODBE.....</b>	<b>117</b>
<b>11</b>	<b>ZAVAROVANJE OBVEZNOSTI.....</b>	<b>118</b>
11.1	ZAVAROVANJE OBVEZNOSTI OB SKLENITVI POGODBE .....	118
11.2	ZAVAROVANJE OBVEZNOSTI V ČASU TRAJANJA POGODBENEGA RAZMERJA .....	119

11.3	ZAVAROVANJE OBVEZNOSTI ZARADI NEPLAČEVANJA OBVEZNOSTI .....	119
11.4	POPILAČILO IZ ZAVAROVANJA .....	119
11.5	REKLAMACIJE RAČUNOV .....	120
11.6	SPORNOST RAČUNA .....	120
11.7	NERAZUMNOST ZAGOTAVLJANJA OPERATERSKEGA DOSTOPA IN STORITEV V PRIMERU NEPLAČIL .....	121
<b>12</b>	<b>SANKCIJE ZA KRŠITVE POGOJEV, IZKLJUČITVE IN OMEJITVE ODGOVORNOSTI.....</b>	<b>122</b>
<b>13</b>	<b>VELJAVNOST IN ODPOVED POGODB .....</b>	<b>123</b>
<b>14</b>	<b>SPREMEMBA VZORČNE PONUDBE .....</b>	<b>123</b>
<b>15</b>	<b>VAROVANJE ZAUPNIH PODATKOV .....</b>	<b>124</b>
<b>16</b>	<b>PRAVNO NASLEDSTVO .....</b>	<b>124</b>
<b>17</b>	<b>PRILOGE .....</b>	<b>125</b>
17.1	POGODBA O POVSEM RAZVEZANEM DOSTOPU DO BAKRENE KRAJEVNE ZANKE .....	125
17.2	POGODBA O POVSEM RAZVEZANEM DOSTOPU DO BAKRENE KRAJEVNE PODZANKE .....	131
17.3	POGODBA O SODOSTOPU DO BAKRENE KRAJEVNE ZANKE.....	137
17.4	POGODBA O SODOSTOPU DO BAKRENE KRAJEVNE PODZANKE .....	144
17.5	POGODBA O RAZVEZANEM DOSTOPU DO OPTIČNE KRAJEVNE ZANKE FTTH TELEKOMA SLOVENIJE .....	157
17.6	POGODBA O SKUPNI LOKACIJI .....	157
17.7	ANEKS K POGODBI O SKUPNI LOKACIJI .....	163
17.8	POGODBA O ODDALJENI SKUPNI LOKACIJI .....	165
17.9	ANEKS K POGODBI O ODDALJENI SKUPNI LOKACIJI TIPA D .....	170
17.10	POGODBA O SKUPNI LOKACIJI TIPA E .....	172
17.11	POGODBA O DOSTOPU DO KRAJEVNE PODZANKE .....	178
17.12	POGODBA O NAJEMU KABELSKE KANALIZACIJE .....	183
17.13	POGODBA O ZAKUPU NEOSVETLJENIH OPTIČNIH VLAKEN TELEKOMA SLOVENIJE.....	189
17.14	SPORAZUM O VAROVANJU POSLOVNIH SKRIVNOSTI .....	196
17.15	FIZIČNI DOSTOP DO KRAJEVNE ZANKE.....	198
17.16	FIZIČNI DOSTOP DO GLAVNEGA DELILNIKA .....	198
17.17	OPIS POSTOPKOV ODPRAVE MOTENJ, PREVENTIVNEGA VZDRŽEVANJA IN PRENAPETOSTNEGA VAROVANJA .....	198
17.17.1	<i>Proces kurativnega vzdrževanja .....</i>	<i>198</i>
17.17.2	<i>Podproces diagnosticiranja mesta napake .....</i>	<i>199</i>
17.17.3	<i>Podproces odprave napake.....</i>	<i>199</i>
17.17.4	<i>Proces preventivnega vzdrževanja.....</i>	<i>199</i>
17.18	TEHNIČNE SPECIFIKACIJE SISTEMOV IN ZDRUŽLJIVOST TER PREIZKUSNI POSTOPKI .....	200
17.18.1	<i>Vzdrževanje krajevne zanke .....</i>	<i>200</i>
17.18.2	<i>Prenapetostno varovanje, tehnične karakteristike kablov, ločilne letvice, tehnične specifikacije opreme PSTN, ISDN, ADSL.....</i>	<i>200</i>
17.17.2.1	<i>Prenapetostno varovanje .....</i>	<i>200</i>
17.17.2.2	<i>Tehnične karakteristike kablov .....</i>	<i>201</i>
17.17.2.2.1	<i>TK 53 .....</i>	<i>201</i>
17.17.2.2.2	<i>TK 59 .....</i>	<i>203</i>
17.17.2.2.3	<i>Inštalacijski kabel J-Y(St)Y .....</i>	<i>204</i>
17.17.2.3	<i>Ločilne letvice LSA plus in QSA.....</i>	<i>205</i>
17.18.3	<i>Tehnične specifikacije PSTN, ISDN, ADSL, VDSL.....</i>	<i>205</i>
17.17.3.1	<i>PSTN.....</i>	<i>205</i>
17.17.3.2	<i>ISDN.....</i>	<i>206</i>
17.17.3.3	<i>ADSL preko ISDN.....</i>	<i>206</i>
17.17.3.4	<i>VDSL.....</i>	<i>206</i>
17.19	SPEKTRALNO KOMPATIBILNE TEHNOLOGIJE S STALIŠČA OMREŽJA TELEKOMA SLOVENIJE .....	207
17.20	ULIČNI KABINETI – TEHNIČNE KARAKTERISTIKE IN OMEJITVE ZA VGRADNJO OPREME .....	209
17.20.1	<i>Omejitve za vgradnjo opreme v shelter ODU M.....</i>	<i>209</i>
17.20.2	<i>Omejitve za vgradnjo opreme v shelter ODU S.....</i>	<i>210</i>
17.21	OBRAZCI .....	212
17.21.1	<i>Obrazec za prijavo napak na razvezane dostopu.....</i>	<i>212</i>
17.21.2	<i>Obrazci za storitve skupne lokacije .....</i>	<i>213</i>
17.21.3	<i>Obrazec za storitev dostopa do podzanke.....</i>	<i>218</i>
17.21.4	<i>Obrazec za dostop do OPT, prostora skupne lokacije.....</i>	<i>220</i>
17.21.5	<i>Obrazec za naročilo prevezave ali izgradnje interne inštalacije do vtičnice.....</i>	<i>221</i>

17.21.6	<i>Obrazec za naročilo meritve storitve razvezanega dostopa.....</i>	222
17.22	POGOJI ZA UPORABO STORITEV SPLETNEGA PORTALA.....	223
17.22.1	<i>Postopek za pridobitev in namestitev digitalnega potrdila.....</i>	225
17.22.2	<i>Zahtevki za pridobitev digitalnih potrdil.....</i>	226
17.22.3	<i>Zahtevki za preklic digitalnega potrdila.....</i>	229
17.23	PREGLED LOKACIJ ZA SKUPNO LOKACIJO .....	231

## 1 Uvod

### 1.1 Pravna podlaga

Telekom Slovenije, d.d. (v nadaljevanju: Telekom Slovenije) objavlja to Vzorčno ponudbo zaradi razvezan dostop do krajevne zanke in skupno lokacijo (v nadaljevanju: vzorčna ponudba) na podlagi 14. točke izreka odločbe APEK št. 38244-1/2011/5 z dne 28.3.2011, v skladu s III. odstavkom 23. člena Zakona o elektronskih komunikacijah (ZEKom, Uradni list RS, št. 43/04, 86/04, 129/06 in 110/10 ) in Splošnim aktom o elementih vzorčne ponudbe za razvezan dostop do krajevne zanke (Uradni list RS, št. 96/04).

Telekom Slovenije in operater medsebojna razmerja v zvezi z dostopom do omrežne infrastrukture na fiksni lokaciji (vključno s sodostopom ali razvezanim dostopom) uredita s pogodbami, pod pogoji vzorčne ponudbe, ki so sestavni del sklenjenih pogodb, in ob upoštevanju predpisov, ki veljajo v Republiki Sloveniji. Za razmerja, ki se s pogodbo ne uredijo drugače, veljajo določila Obligacijskega zakonika, če ta ne nasprotujejo kogentni specialni ureditvi na področju elektronskih komunikacij.

### 1.2 Splošno

Vzorčna ponudba je javno objavljena in naslovljena na vse operaterje, ki so v skladu z veljavno zakonodajo upravičeni opravljati javne komunikacijske storitve, ki jih nameravajo opravljati po razvezanih krajevnih zankah in pripadajoči omrežni infrastrukturi Telekoma Slovenije.

Vzorčna ponudba opredeljuje storitve na upoštevnem trgu »Dostop do omrežne infrastrukture (vključno s sodostopom ali razvezanim dostopom) na fiksni lokaciji«, ki jih Telekom Slovenije nudi operaterjem javnih komunikacijskih storitev (v nadaljevanju: operater) izključno za namen zagotavljanja elektronskih komunikacijskih storitev.

Storitve po tej vzorčni ponudbi so naslednje:

- storitev povsem razvezanega dostopa do bakrene krajevne zanke,
- storitev povsem razvezanega dostopa do bakrene krajevne podzanke,
- storitev sodostopa do bakrene krajevne zanke,
- storitev sodostopa do bakrene krajevne podzanke,
- storitev razvezanega dostopa do optične krajevne zanke FTTH,
- storitve skupne lokacije tipa A, B, C, D in E,
- storitve dostopa do vozlišča FTTH in/ali skupne lokacije tipa E, ki so:
  - storitev najema kableske kanalizacije,
  - storitev zakupa neosvetljenih optičnih vlaken,
  - zakup prenosne poti z aktivnimi napravami.
- storitev dostopa do bakrene podzanke,

Za zagotavljanje posameznih storitev vzorčne ponudbe operater in Telekom Slovenije skleneta:

- pogodbo o povsem razvezanem dostopu do bakrene krajevne zanke ,
- pogodbo o povsem razvezanem dostopu do bakrene krajevne podzanke,
- pogodbo o sodostopu do bakrene krajevne zanke,
- pogodbo o sodostopu do bakrene krajevne podzanke,
- pogodbo o razvezanem dostopu do optične krajevne zanke FTTH,
- pogodbo o skupni lokaciji,
- pogodbo o oddaljeni skupni lokaciji,
- pogodbo o skupni lokaciji tipa E,
- pogodbo o najemu kableske kanalizacije,
- pogodbo o zakupu neosvetljenih optičnih vlaken Telekoma Slovenije,
- pogodbo o dostopu do podzanke.

Tipske oblike navedenih pogodb so priloga k vzorčni ponudbi.

### 1.3 Splošna načela in omejitve vzorčne ponudbe

Telekom Slovenije je v primeru sklenitve pogodb o povsem razvezanem dostopu ali sodostopu na bakreni zanki/podzanki, razvezanem dostopu do optične krajevne zanke FTTH, kabelski kanalizaciji in neosvetljenih optičnih vlaken za potrebe dostopa do FTTN vozlišča, lastnik le-teh in tudi lastnik vseh pripadajočih elementov omrežja, ki jih priskrbi sam ali po svojih podizvajalcih. Če ni za posamezne primere izrecno drugače določeno, pogodba ne vključuje nikakršnega prenosa lastninske pravice ali pravic industrijske lastnine.

Telekom Slovenije bo operaterju, ki izpolnjuje pogoje iz vzorčne ponudbe omogočil zakup dostopovne omrežne infrastrukture na fiksni lokaciji in uporabo storitev po tej vzorčni ponudbi v naslednjih situacijah, oziroma pod naslednjimi pogoji:

- ko gre za razpoložljivo (zasedena ali prosta) bakreno parico, ki nima statusa rezervne parice in nanjo niso priključeni naročniški multipleksorji in je hkrati za razvezavo uporabna v tehničnem pogledu,
- v paru dostopovnih optičnih vlaken FTTH, ki potekata do posamezne optične omrežne priključne točke, je po tej vzorčni ponudbi razvezano le prvo vlakno.
- v okviru dostopovnih optičnih vlaken FTTH, primernih za zakup, so na razpolago vsa (prosta ali zasedena) optična vlakna,
- rezervirana optična vlakna FTTH niso na razpolago za zakup, ker so to vlakna za katere je že izdan nalog za vključitev,
- operater lahko kabelsko kanalizacijo po tej vzorčni ponudbi najame za gradnjo njihovega lastnega dostopovnega omrežja in dostopa do podzanke pod pogojem, da obstajajo razpoložljive prazne cevi ali razpoložljiv prostor v že zasedeni cevi v kabelski kanalizaciji, ki je v lasti Telekoma Slovenije, operater lahko uporablja kabelsko kanalizacijo izključno za potrebe polaganja telekomunikacijskih kablov,
- v kabelski kanalizaciji so na voljo nezasedene (prazne) cevi oziroma podcevi, ob upoštevanju potrebne rezerve,
- skladno s 102. členom ZEKom mora operater sprejeti ustrezne tehnične in organizacijske ukrepe, da zagotovi varnost storitev Telekoma Slovenije, ki potekajo ali so dostopne po njegovi infrastrukturi. Operater se zaveže, da bo v primeru zlorab na njegovi infrastrukturi, Telekomu Slovenije ali pristojnim organom, posredoval vse potrebne podatke. Operater prevzame odgovornost in stroške, ki nastanejo kot posledica zlorab na njegovi infrastrukturi in ki niso nastale po krivdi uporabnikov,
- mogoča je skupna lokacija ustreznega tipa – zagotovitev prostora skupne lokacije za operaterja,
- zahteva operaterja ne vpliva na zanesljivost delovanja dostopovnega omrežja Telekoma Slovenije,
- z zahtevanim dostopom ne sme biti prizadeta integriteta in interoperabilnost elektronskega komunikacijskega omrežja in elektronskih komunikacijskih storitev, omrežna oprema, zaupnost informacij ali zasebnost končnih uporabnikov,
- dostop ne sme zahtevati morebitne razširitve ali rekonstrukcije omrežja Telekoma Slovenije v geografskem smislu, v smislu nadgradnje ali v smislu povečevanja kapacitet ali izboljšanja kvalitete dostopovnega kabelskega omrežja,
- dostop ne sme prizadeti koeksistence sistemov in storitev v dostopovnem omrežju Telekoma Slovenije
- operater lahko storitve po tej vzorčni ponudbi najame za ponujanje storitev dostopa do končnega uporabnika.

Telekom Slovenije bo periodično preverjal skladnost priključkov operaterja s predpisanimi tehničnimi pogoji. Telekom Slovenije bo v primeru povzročanja motenj v omrežju ali v elektronskih komunikacijskih storitvah izključil posamezno storitev vzorčne ponudbe. Izključitev lahko traja toliko časa, kot je potrebno, da se odpravijo motnje. Telekom Slovenije bo izključil, prekinil ali spremenil omrežje ali storitve vzorčne ponudbe v primeru potrebnih tehničnih, vzdrževalnih ali obratovnih vzrokov. V tem primeru bo Telekom Slovenije obvestil operaterja, če bo to le mogoče, in podal razlog za tako ravnanje.



Telekom Slovenije bo na bakreno krajevno zanko / podzanko dopuščal priključevanje terminalskih naprav, ki izpolnjujejo standarde navedene v vzorčni ponudbi. Rezervne parice niso predvidene za razvezavo, zato v nezasedene (proste) parice predvidene za razvezavo te kapacitete niso vključene. Rezervne kapacitete so določene v naslednji tabeli:

Kapaciteta kabla	Rezervna kapaciteta v a/b parih
2 a/b para (RNO)	1 par
6 a/b parov (RNO)	2 para
10 a/b parov	3 pari
10 do 50 a/b parov	25 %
50 do 100 a/b parov	25 %
100 do 300 a/b parov	20 %
300 do 500 a/b parov	20 %
500 do 1200 a/b parov	15 %

Podatki o razpoložljivosti krajevne zanke in skupne lokacije so operaterju dostopni na spletnem portalu za operaterje skladno z opredelitvami v tej vzorčni ponudbi. Spisek ni nujno ažuren in šele pozitiven odgovor na poizvedbo pomeni za operaterja zagotovilo, da je na določeni lokaciji mogoča razvezava krajevne zanke oz. skupna lokacija, ki jo zahteva.

V primeru, da je Telekom Slovenije najemnik prostorov, v katerih se zaključuje krajevna zanka oziroma se v njih po vzorčni ponudbi operater priključuje na opremo Telekoma Slovenije, je možnost razvezanega dostopa in skupne lokacije omejena. Omejitve lahko izhajajo tudi iz služnostnih in drugih stvarnopравnih ter obligacijskih pravic in obstoječih skupnih lokacij tretjih operaterjev, možnosti skupne lokacije pa so lahko omejene tudi z javnopravnimi akti (npr. o graditvi objektov). V vseh teh primerih bo Telekom Slovenije v sodelovanju z operaterjem in tretjo osebo poskušal najti primerno rešitev, ki utegne odstopati od pogojev, določenih z vzorčno ponudbo. Kjer primerne rešitve ne bo mogoče najti ali bi bilo to povezano z nesorazmernimi težavami, bo razvezan dostop oziroma skupno lokacijo zavrnil.

Slike v vzorčni ponudbi prikazujejo zgolj shematski prikaz povezav in ne pomenijo dejanskih načrtov povezav.

### 1.3.1 Tehnične zahteve za opremo za hitri prenos podatkov, nameščeno na razvezanih dostopih dostopovnega kableskega omrežja, zgrajenega v tehniki kablov z bakrenimi vodniki.

V dostopovnem kableskem omrežju izrablja posamezne krajevne zanke / podzanke poleg Telekoma Slovenije tudi eden ali več operaterjev. V izogib možnim zapletom zaradi medsebojnega motenja naprav za hitri prenos podatkov kot posledic presluhov med bakrenimi vodi v kablu mora prenosna oprema, ki jo operater namesti na razvezano bakreno krajevno zanko / podzanko, izpolnjevati zahteve glede dopustne zasedbe frekvenčne pasovne širine v zanki ter največjih dopustnih oddajnih moči.

	Kategorija vodov (razvezane krajevne zanke / podzanke)		
	Kratki	Srednji	Dolgi
TK vodi v tehnologiji kablov s Cu vodniki in izolacijo iz penastega PE, premer vodnikov se na celotni trasi krajevne zanke / podzanke spremeni največ enkrat	$d \leq 2 \text{ km}$	$2 \text{ km} < d \leq 4 \text{ km}$	$d > 4 \text{ km}$
TK vodi, kjer je del kableske trase ali cela trasa izvedena v tehnologiji kablov s Cu vodniki in papirno zračno izolacijo ali je kableska trasa v tehnologiji kablov s Cu vodniki in izolacijo iz penastega PE in se premer Cu vodnikov spremeni dva ali večkrat	$d \leq 1,5 \text{ km}$	$1,5 \text{ km} < d \leq 3 \text{ km}$	$d > 3 \text{ km}$
TK vodi, kjer je del kableske trase ali celotna trasa izvedena s kabli, starejšimi od 25 let	$d \leq 1 \text{ km}$	$1 \text{ km} < d \leq 2 \text{ km}$	$d > 2 \text{ km}$

Tabela 1: Merila za kategorizacijo vodov dostopovnega omrežja

Te zahteve so prilagojene kvaliteti posamezne krajevne zanke / podzanke. Krajevne zanke / podzanke, ki se jih daje operaterju na voljo, se razvrščajo v kategorije kratkih, srednjih ali dolgih vodov. Merilo za uvrstitev voda v posamezno kategorijo ni samo fizična dolžina bakrenega voda, temveč tudi njegova kakovost (premer vodniških žil, vrsta izolacije vodnikov, starost omrežja...). Merila so navedena v tabeli 1. Poizvedba o kategoriji voda se operaterju posebej zaračuna.

Tabela 2 navaja tehnologije elektronske komunikacijske opreme za hitri prenos podatkov, ki jih je dovoljeno uporabljati na navedenih bakrenih krajevnih zankah.

POTS
ISDN-BA
xDSL tehnologije, ki so spektralno kompatibilne z zahtevami iz vzorčne ponudbe

Tabela 2: Tehnologije, ki jih je dovoljeno uporabljati na bakrenih krajevnih zankah

## 2 Dostop do informacij

Vse zahteve in informacije glede vzorčne ponudbe so na Telekomu Slovenije dostopne na naslovu:

Telekom Slovenije, d.d.  
Sektor za veleprodajo  
Cigaletova 15  
1546 Ljubljana

Operaterji lahko dostopajo do podatkov, ki so predmet te vzorčne ponudbe, preko spletnega mesta [www.telekom.si](http://www.telekom.si).

Telekom Slovenije bo postopno informatiziral dostop do informacij v zvezi z vzorčno ponudbo ter postopke naročanja in obveščanja. O napredku bo Telekom Slovenije obveščal operaterje.

### 3 Definicije in okrajšave

**Aktivna omrežna oprema** je telekomunikacijska oprema, vgrajena v elektronsko komunikacijsko omrežje, namenjena obdelavi in posredovanju telekomunikacijskih signalov s pomočjo aktivnih elektronskih ali optičnih sklopov.

**Cenik** je veljavni cenik, ki je del vzorčne ponudbe, ali veljavni cenik telekomunikacijskih storitev v notranjem in mednarodnem prometu, ki je dosegljiv na spletni strani [www.telekom.si](http://www.telekom.si), oziroma drug veljaven objavljen cenik ali veljavne oziroma ponujene cene Telekoma Slovenije.

**Cevi kabelske kanalizacije** so iz različnih materialov (PVC, PEHD, betonske cevi, mikro cevi) in različnih premerov (od 32 mm do 125 mm). Cevi kabelske kanalizacije se zaključujejo v kabelskih jaških.

**Cevi malega premera** se uporabljajo predvsem za polaganje optičnih kablov. Na nivoju hrbteničnega in medkrajevnega omrežja služijo kot zaščitne cevi za optične kable. Uporabljajo se tudi v razvodnem omrežju za izgradnjo priključkov (do hiše).

**Delovni dan** Telekoma Slovenije je vsak dan od ponedeljka do petka od 08.00 do 15.00 ure, razen ob sobotah in nedeljah ter praznikih in dela prostih dnevih, ki veljajo v Republiki Sloveniji.

**Dolžina kabelske kanalizacije** je razdalja med dvema kabelskima jaškoma oz. pomožnima kabelskima jaškoma.

**Dolžina neosvetljenega optičnega vlakna** je fizična dolžina neosvetljenega optičnega vlakna izmerjena z instrumentom ali preko orodij prostorskega informacijskega sistema.

**Dostopovno omrežje** je del javnega komunikacijskega omrežja, ki povezuje končne uporabnike z najbližjo vstopno točko operaterja omrežja, s katerim so končni uporabniki neposredno povezani.

**Dostopovno optično vlakno FTTH** je optično vlakno v dostopovnem omrežju FTTH, ki povezuje optično omrežno priključno točko na naročnikovi strani z optičnim delilnikom FTTH v funkcijski lokaciji Telekoma Slovenije. V tem dokumentu je izraz dostopovno optično vlakno FTTH sinonim za optično krajevno zanko.

**Dvižni kanal** je kanal za vertikalno vodenje kablov znotraj objekta oziroma prostorov funkcijske lokacije.

**Dvojni pod** je dvignjen pod v prostoru funkcijske lokacije, za vodenje kablov in za distribucijo hladnega zraka za hlajenje aktivne opreme.

**Frekvenčni razcepnik** je pasivna elektronska naprava namenjena ločevanju telekomunikacijskega signala na visokofrekvenčno in nizkofrekvenčno komponento. Uporablja se npr. za združevanje in ločitev govornega telefonskega signala od podatkovnega signala pri prenosu xDSL.

**FTTN** - optika do vozlišča (angl. Fiber To The Node) je povezava prek optičnih vlaken do nove funkcijske lokacije, ki se navezuje na koncentracijsko točko ali točno določeno vmesno dostopovno točko v bakrenem kabelskem omrežju. S FTTN rešitvijo skrajšujemo krajevne zanke s postavitvijo aktivne telekomunikacijske opreme bližje k naročniku. FTTN se lahko izvede kot podzanka ali segmentacija (ukinitvev krajevne zanke iz obstoječe funkcijske lokacije).

**Funkcijska lokacija** je mesto na katerem se nahaja telekomunikacijska oprema.

**Funkcionalni preizkus optičnega vlakna** je preizkus povezanosti oziroma neprekinjenosti optičnega vlakna med dvema točkama, z uporabo vira spektra vidne svetlobe.

**Glavni delilnik** je naprava v funkcijski lokaciji, ki omogoča povezavo zaključka poljubne krajevne zanke na strani omrežja s poljubnim priključnim portom telefonske centrale oz. druge komunikacijske opreme v objektu.

**Govorna storitev** je storitev, ki jo Telekom Slovenije ponuja v govornem frekvenčnem pasu do 138kHz. Telekom Slovenije v času objave vzorčne ponudbe kot govorno storitev ponuja ISDN BA in PSTN.

**Hišna inštalacijska napeljava** je del hišne komunikacijske napeljave, ki poteka od vstopne točke v večstanovanjski objekt do optične priključne doze.

**Hišna komunikacijska napeljava** je elektronsko komunikacijsko omrežje znotraj zgradbe, ki omogoča povezljivost enega ali več naročnikov z javnim komunikacijskim omrežjem.

**Hišna napeljava končnega uporabnika** je del hišne komunikacijske napeljave od optične priključne doze proti napravam končnega uporabnika.

**Horizontalna letvica** je element glavnega kabskega delilnika, na katerem se zaključijo inštalacijski vodi za povezavo s telekomunikacijsko opremo v objektu.

**Hrbtenično omrežje** je omrežje, sestavljeno iz telekomunikacijskih vozlišč in povezav med njimi.

**IFC optični kabel (interfacility)** je interni optični kabel z več vlakni, namenjen medsebojnemu povezovanju optičnih delilnikov oz. zvarnih modulov znotraj iste stavbe.

**Inštalacijski kabel** je kabel za povezavo telekomunikacijskih naprav in drugih omrežnih elementov znotraj objekta.

**Inštalacijski kanal** je inštalacijski element namenjen urejenemu polaganju enega ali več inštalacijskih kablov.

**Interna inštalacija** je namestitev vodov in telekomunikacijske opreme znotraj objekta uporabnika ali ponudnika elektronskih komunikacijskih storitev.

**Izvršilna tehnična dokumentacija** je dokumentacija, kjer je dokumentirana kabska kanalizacija z jaški in zasedbo cevi.

**Kabska kanalizacija** je horizontalni gradbeni inženirski objekt, sestavljen iz kanalov, cevi in jaškov, ki omogoča postavitve in vzdrževanje telekomunikacijskih vodov. Kabska kanalizacija je sistem podzemnih cevi, sestavljen iz ene ali več cevi. Cevi so praviloma premera 110 mm ali več, ki so na obeh koncih zaključene s kabskimi jaški oz. pomožnimi kabskimi jaški. Glede na namembnost se uporabljajo različne vrste in premeri cevi ter različne oblike in dimenzije jaškov.

**Kabska polica** je polica, namenjena za horizontalno vodenje kablov nad telekomunikacijskimi napravami v prostorih funkcijske lokacije.

**Kabska rezerva** je rezervna dolžina kabla pri optičnih oz. bakrenih spojkah.

**Kabski izvod** je element TK kabskega omrežja, ki omogoča dostop in eksploatacijo posameznih kabskih parov.

**Kabski jašek** je element kabskega omrežja, kjer se izvajajo manipulativni procesi na telekomunikacijskem kabskem omrežju. Kabski jaški so dimenzij 1,2 x 1,2 x 1,2 m ali večji.

**Kolokacijski delilnik** je naprava v prostoru skupne lokacije kjer se zaključujejo razvezane krajevne zanke. Kolokacijski delilnik je preko inštalacijskih kablov povezan z glavnim delilnikom.

**Kolokacijski optični delilnik** je optični delilnik v prostoru skupne lokacije. Kolokacijski optični delilnik je preko IFC kablov povezan s prevezovalnim optičnim delilnikom in/ali z optičnim delilnikom ODF v funkcijski lokaciji Telekoma Slovenije.

**Komunikacijska omara** je element TK omrežja, ki omogoča montažo (vstavitev) TK opreme.

**Končna točka A** je omrežna priključna točka OPT na lokaciji vozlišča FTTN, kjer se optični kabel zaključuje. Ta točka je razmejitvena točka in služi tudi kot merilna točka.

**Končna točka B** je točka na kolokacijskem delilniku, kjer se optično vlakno zaključi. Ta točka je razmejitvena točka med optičnim kabelskim omrežjem Telekom Slovenije in omrežjem operaterja in služi tudi kot merilna točka. Končna točka B se nahaja na tisti funkcijski lokaciji kjer se zaključi optični kabel do lokacije vozlišča FTTH.

**Končni uporabnik** je uporabnik, ki ne zagotavlja javnih komunikacijskih omrežij in ne izvaja javnih komunikacijskih storitev.

**Krajevna optična zanka FTTH** je optični vod, ki povezuje omrežno optično priključno točko z optičnim delilnikom FTTH.

**Krajevna podzanka** je delna krajevna zanka, ki povezuje omrežno priključno točko v prostorih končnega naročnika na koncentracijsko točko oz. točno določeno vmesno dostopovno točko v javnem telefonskem omrežju.

**Krajevna zanka** je komunikacijski vod, ki povezuje omrežno priključno točko na naročnikovi strani z najbližjim glavnim razdelilnikom ali drugo enakovredno napravo v fiksnem javnem telefonskem omrežju.

**Manipulativni procesi v kabelskem jašku** so naslednji: spajanje telekomunikacijskih kablov, izvedba odcepov telekomunikacijskih kablov, shranjevanje rezervne dolžine kablov, zaključevanje PVC cevi, zaključevanje in križanje PEHD cevi in vgrajevanje druge opreme. Izbira manipulativnega procesa v kabelskem jašku se izvaja glede na fizični prostor v kabelskem jašku oz. pomožnem kabelskem jašku.

**Mejno slabljenje neosvetljenega optičnega vlakna** je največje dovoljeno slabljenje posameznega neosvetljenega optičnega vlakna pri valovni dolžini 1550 nm med končnima točkama A in B.

**Meritve neosvetljenih optičnih vlaken** so meritve slabljenja izvedene z OTDR instrumentom (»optical time-domain reflectometer«) in z znanim virom signala ter PWR instrumentom (»powermeter«).

**Naročnik** je fizična ali pravna oseba, ki z izvajalcem javnih komunikacijskih storitev sklene pogodbo za uporabo teh storitev oziroma za njihovo zagotavljanje s strani izvajalca.

**Negovorni del frekvenčnega spektra** je frekvenčni spekter telekomunikacijskega signala ali prenosnega medija nad 138kHz.

**Nezasedeni (prosti) bakreni posukani pari** so tisti, na katere niso priključene telekomunikacijske naprave.

**Odsek kabelske kanalizacije** poteka med dvema kabelskima jaškoma oz. pomožnima kabelskima jaškoma.

**Omrežna optična priključna točka** je točka na strani končnega uporabnika, kjer se stikata optično vlakno Telekom Slovenije in naročnikova napeljava. V njej ima naročnik dostop do javnega komunikacijskega omrežja.

**Omrežna priključna točka** je fizična točka na strani končnega uporabnika, kjer se stikata krajevna zanka in hišna inštalacija končnega uporabnika in v kateri ima naročnik dostop do javnega komunikacijskega omrežja.

**Omrežni element** je element, ki je sestavni del elektronskega komunikacijskega omrežja (delilnik, kabelska omara, telekomunikacijski kabel, itd.).

**Operater** je operater javnih komunikacijskih storitev, ki s Telekomom Slovenije namerava skleniti, sklepa ali je sklenil pogodbo o razvezanem dostopu.

**Optična krajevna zanka** je optično vlakno v dostopovnem omrežju FTTH, ki povezuje optično omrežno priključno točko na naročnikovi strani z optičnim delilnikom FTTH v funkcijski lokaciji Telekom Slovenije.

**Optični delilnik ODF** je naprava na funkcijski lokaciji, ki omogoča zaključitev optičnih kablov in/ali IFC kablov ter prevezavo med njimi.

**Parice primerne za razvezavo** so tiste proste ali zasedene parice v kablu, ki nimajo statusa rezervnih ali nanje niso priključeni naročniški multipleksorji in, ki so hkrati za razvezavo uporabne v tehničnem pogledu

**PID** je projekt izvedenih del in mora biti izdelan v skladu z Zakonom o graditvi objektov (ZGO-1) in Pravilnikom o projektni dokumentaciji..

**Pogodba** pomeni eno ali več izmed naslednjih pogodb med Telekomom Slovenije in operaterjem: o povsem razvezanem dostopu, o sodostopu in o skupni lokaciji. Pogodba vključuje pogoje te vzorčne ponudbe.

**Pomožni kabelski jaški** so jaški manjših dimenzij kot 1,2 x 1,2 x 1,2 m in so različnih oblik in materialov.

**Povsem razvezan dostop** je dostop operaterja do krajevne zanke z odobritvijo uporabe celotnega frekvenčnega spektra krajevne zanke.

**Prazna cev** je cev, ki ni zasedena s kablom.

**Prehodnost kabelske kanalizacije** je prosta pot v prazni cevi kabelske kanalizacije med kabelskima jaškoma oz. pomožnima kabelskima jaškoma.

**Profil kabelske kanalizacije** je dejanski prerez kabelske kanalizacije na trasi med dvema kabelskima jaškoma oz. pomožnima kabelskima jaškoma.

**Prostor skupne lokacije** je prostor, namenjen namestitvi telekomunikacijske opreme operaterja v okviru storitev skupne lokacije.

**PZI** je projekt za izvedbo del po Zakonu o graditvi objektov.

**Ranžirni par** je bakreni posukan par namenjen povezavi priključnih sponk vertikalne letvice kabelskega delilnika s priključnimi sponkami horizontalne letvice kabelskega delilnika.

**Razmejitvena točka** je točka razmejitve med omrežjem Telekoma Slovenije in omrežjem operaterja.

**Razpoložljiv prostor v cevi kabelske kanalizacije** je definiran kot prostor v že zasedeni cevi, v katerega je še mogoče uvleči zaščitno PEHD cev premera 32 mm, ob pogoju, da ni rezerviran ali opredeljen kot tehnična rezerva.

**Razpoložljiv prostor v dvižnih kanalih in kabelskih policah** je definiran kot prostor, v katerega je še mogoče položiti kabel, ob pogoju, da ni opredeljen kot tehnična rezerva.

**Razpoložljiva cev v kabelski kanalizaciji** je definirana kot cev, ki ni zasedena s kablom in ni opredeljena kot tehnična rezerva.

**Razvezan dostop** pomeni povsem razvezan dostop ali sodostop v skladu z vzorčno ponudbo.

**Rezervirano optično vlakno** je optično vlakno za katero je že izdan nalog za vključitev.

**Rezervna cev oz. rezervni prostor v kabelski kanalizaciji** je namenjen vzdrževanju, odpravi napak, širitvi omrežja ali posodabljanju omrežja z novimi tehnologijami ter zagotavljanju univerzalne storitve.

**Rezervna neosvetljena optična vlakna** so optična vlakna namenjena izključno za vzdrževalne posege ali za začasno uporabo pri upravljanju omrežja in se uporabljajo le v posebnih okoliščinah, v skladu z veljavnimi navodili in pod enakimi pogoji za vse operaterje.

**Rezervne parice** so parice, ki so namenjene izključno vzdrževanju Telekoma Slovenije in se uporabljajo le v posebnih okoliščinah.

**Skupna lokacija** pomeni skupno uporabo objektov Telekoma Slovenije s strani Telekoma Slovenije in operaterja oziroma zagotavljanje fizičnega prostora in tehničnih zmogljivosti, potrebnih za primerno namestitvev in povezavo ustrezne opreme upravičenca pod pogoji vzorčne ponudbe.

**Sodostop** pomeni dostop operaterja do krajevne zanke z odobritvijo negovornega frekvenčnega spektra krajevne zanke.

**Tehnične možnosti** so možnosti tehnične realizacije Telekoma Slovenije v konkretnem primeru, glede na njegove obstoječe strojne in programske zmogljivosti, oziroma glede na dejansko trajanje in izid obveznih postopkov pred državnimi organi in nosilci javnih pooblastil, upoštevajoč pri tem razumne stroške in investicijske postopke.

**Tehnična rezerva** je namenjena vzdrževanju omrežja, odpravi napak, širitvi omrežja ali posodabljanju omrežja z novimi tehnologijami ter zagotavljanju univerzalne storitve. Predvidena je kot ena cev v kabelski kanalizaciji oz. največji prazni prostor v že zasedeni cevi kabelske kanalizacije (v primeru, ko so vse cevi kabelske kanalizacije zasedene).

**Telekomunikacijski kabel** je kabel, ki je namenjen zagotavljanju telekomunikacijskih storitev. Telekomunikacijski kabli so lahko bakreni, optični ali koaksialni.

**Ulični kabinet** je omara z vgrajeno telekomunikacijsko opremo namenjena za postavitvev na prostem.

**Uvodni kabelski jašek** je prvi kabelski jašek na poti iz funkcijske lokacije, namenjen za uvod telekomunikacijskih kablov v objekt. V njem se združujejo kabelske kanalizacije iz različnih smeri, ki jih pokriva funkcijska lokacija.

**Varjeni spoj optičnega vlakna** je stalni spoj optičnega vlakna izdelan z varilnikom optičnih vlaken po principu varjenja vlakna.

**Vertikalna letvica** je element glavnega kabelskega delilnika, na katerem se zaključijo kabli, namenjeni uvodu simetričnih kovinskih kabelskih vodov kabelskega omrežja v zgradbo.

**Vstopna točka v objekt** je fizična mejna točka med dostopovnim optičnim omrežjem in hišno komunikacijsko napeljavo.

**Zasedene parice** so tiste, na katere so priključene telekomunikacijske naprave.

**Zasedeni neosvetljeni optični par** je tisti par neosvetljenih optičnih vlaken, ki ima vsaj na eno vlakno priključeno telekomunikacijsko napravo.

**Zasedeno dostopovno optično vlakno FTTH** je tisto dostopovno optično vlakno FTTH, ki je v informacijskem sistemu Telekoma Slovenije evidentirano kot dostopovno optično vlakno FTTH v uporabi ali rezervirano dostopovno optično vlakno FTTH.

**Zaščitna cev** je namenjena za zaščito kabla pod uvozi, parkirišči in ostalimi objekti, ki zahtevajo zaščito položenega kabla, položena direktno v zemljo in ni zaključena v kabelskem jašku ali pomožnem kabelskem jašku. Cevi PEHD 2 x 50 mm, v katerih je optični kabel, prav tako spadajo med zaščitne cevi.

**ZEKom** pomeni Zakon o elektronskih komunikacijah (Uradni list RS, št., 13/2007 – UPB-1, 110/2009 in 33/2011).

**ZGO-1** je krajšava za Zakon o graditvi objektov (Uradni list RS št. 102/2004 – UPB- 1, št. 126/2007 in št. 108/2009).

## 4 Topologija in zgradba dostopnega omrežja Telekoma Slovenije

### 4.1 Topologija in zgradba bakrenega dostopnega omrežja

Dostopno kabelsko omrežje služi povezavi uporabnika elektronskih komunikacijskih storitev s telekomunikacijskim vozliščem ponudnika javnih komunikacijskih storitev. Glede na tehniko gradnje delimo dostopna omrežja v grobem na kabelska in brezžična. Kabelska omrežja naprej delimo na bakrena in optična omrežja, po načinu gradnje pa na toga ter elastična omrežja. V tem poglavju je opisana topologija bakrenega kabelskega dostopnega omrežja Telekoma Slovenije, zgrajenega v tehnologiji kablov s simetričnimi kovinskimi vodi (posukanimi bakrenimi pari).

Dostopno bakreno kabelsko omrežje izhaja iz centralne točke (funkcijske lokacije) in se širi v obliki zvezde po geografskem območju pokrivanja. Funkcijska lokacija je centralna točka kabelskega omrežja in je v objektu Telekoma Slovenije. V primeru krajevne zanke je funkcijska lokacija glavni delilnik, na katerem so zaključene vse krajevne zanke.

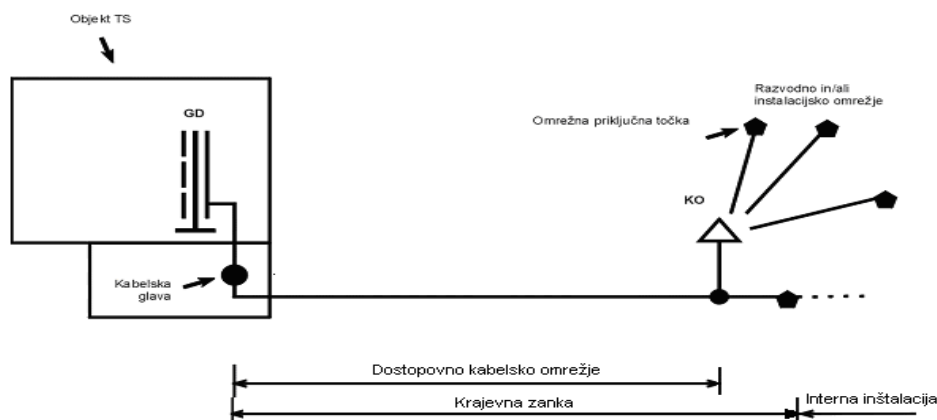

Legenda:

GD Glavni delilnik

KO Kabelski izvod - kabelski objekt

Slika 1: Topologija dostopnega kabelskega omrežja

### 4.2 Topologija in zgradba dostopnega optičnega omrežja FTTH Telekoma Slovenije

Dostopno optično omrežje FTTH Telekoma Slovenije služi povezavi hišne optične komunikacijske napeljave na lokaciji uporabnika elektronskih komunikacijskih storitev s telekomunikacijskim vozliščem ponudnika javnih komunikacijskih storitev. Dostopno optično kabelsko omrežje FTTH Telekoma Slovenije je grajeno togo. Izhaja iz centralne točke (funkcijske lokacije) in se širi v obliki zvezde po geografskem območju pokrivanja.

Funkcijska lokacija je centralna točka kabelskega FTTH omrežja in se nahaja v objektu Telekoma Slovenije. V funkcijski lokaciji je nameščen optični delilnik FTTH, na katerem so zaključena dostopna optična vlakna FTTH s konektorji LC/APC. Posamezni uporabnik je s funkcijsko lokacijo povezan z dvema dostopnima optičnima vlaknoma FTTH, ki sta preko vstopne točke v objekt (VTO) vezani na hišno instalacijsko napeljavo in zaključeni na optični priključni dozi (OPD) s konektorjema SC/PC (prvo vlakno) in SC/APC (drugo vlakno).



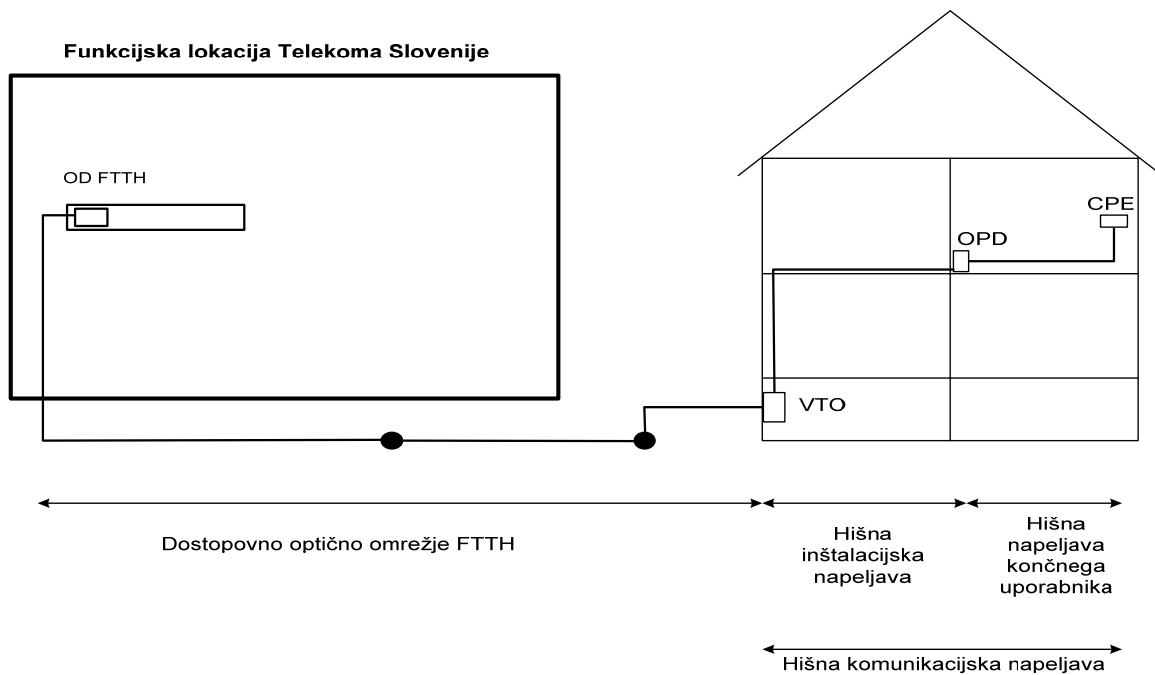

- Legenda:
- OD FTTH Optični delilnik FTTH Telekoma Slovenije
  - VTO Vstopna točka v objekt
  - OPD Optična priključna doza
  - CPE Oprema na naročnikovi lokaciji

Slika 2: Topologija dostopovnega optičnega omrežja FTTH Telekoma Slovenije

### 4.3 Topologija in zgradba kableske kanalizacije Telekoma Slovenije

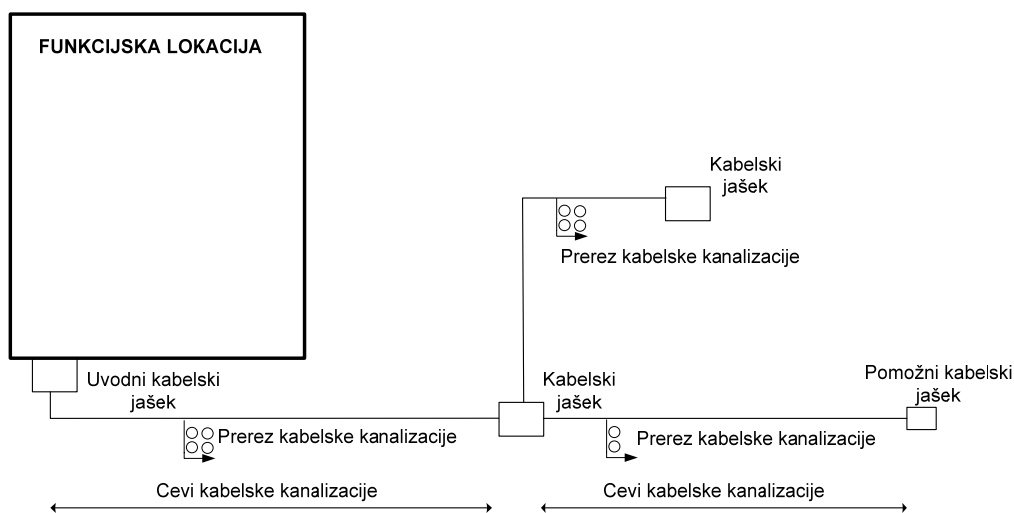

Slika 3: Kableska kanalizacija



Slika 4: Povezava znotraj funkcijske lokacije

### 4.3.1 Velikost in vrste cevi

Kabelska kanalizacija je ponekod že zelo stara in je bila grajena po takrat veljavnih predpisih. V starejših kabelskih kanalizacijah je veliko večja možnost neprehodnosti cevi.

Cevi so narejene iz naslednjih materialov:

- PVC
- PEHD
- BC

Premeri PVC cevi:

- 110 mm
- 125 mm

Premeri PEHD cevi\*:

- 50 mm
- 40 mm
- 32 mm
- 2 x 32 + 2 x 40 mm

\*PEHD cevi se uporabljajo kot zaščitne ali rezervne cevi.

Premeri BC cevi:

- 100 mm

### 4.3.2 Uporaba cevi

#### PVC cevi

PVC cevi so premera 110 mm ali 125 mm. Uporabljajo se za gradnjo kabelske kanalizacije ali za zaščito kablov pod cestami, uvozi, tlakovanimi površinami. V PVC cevi se lahko uvlačijo kabli, ki so po tehničnih specifikacijah primerni za uvlačenje ali pa se uvlečejo PEHD cevi malega premera, ki služijo za vpihovanje optičnih kablov.

#### PEHD cevi

Prvenstveno so namenjene za polaganje optičnih kablov. Za direktno polaganje v zemljo se uporablja predvsem cevi premera 50 mm in cev 2 x 50 mm. Možna je uporaba tudi cevi manjših premerov (32 in 40 mm).

Cev 2 x 32 mm + 2 x 40 mm se uporablja za uvlačenje v PVC cevi (110 mm ali 125 mm).

Cevi premera 50 mm, 40 mm in 32 mm je možno uporabljati tudi za manjše bakrene kable v dostopnem omrežju in služijo kot zaščitne ali rezervne cevi.

PEHD cevi 2 x 50 mm predstavljajo zaščitno cev za optične kable.

V posamezno cev kabelske kanalizacije so lahko uvlečene PEHD cevi malega premera za potrebe vpihovanja oz. uvlačenja medkrajevnih oz. hrbteničnih kablov. To so cevi, ki so namenjene medkrajevnim oz. hrbteničnim povezavam in niso del dostopnega omrežja. Teh cevi se ne sme prekinjati oz. uporabiti le delno na določenih odsekih.

### **Betonske cevi**

Starejša kabelska kanalizacija je zgrajena iz betonskih blokov v katerih so luknje premera 100 mm. Ker gre za starejše cevi, je potrebno upoštevati tveganje, da so nekatere cevi zaradi različnih dejavnikov neprehodne. Takšne cevi je težko sanirati oz. je sanacija povezana z visokimi stroški.

## 5 Storitve vzorčne ponudbe

### 5.1 Storitev povsem razvezanega dostopa do bakrene krajevne zanke

Operaterjem Telekom Slovenije ponuja uporabo storitve povsem razvezanega dostopa do bakrene krajevne zanke v dostopnem omrežju Telekoma Slovenije (v nadaljevanju: povsem razvezan dostop) pod pogojem, da je zahtevana krajevna zanka primerna za razvezavo in da preko te krajevne zanke ni vključena nobena oprema za večkratno izkoriščanje bakrenih posukanih parov. Podatki o razpoložljivosti krajevne zanke v določenih delih dostopnega omrežja se operaterju na zahtevo posredujejo v za to predvidenem roku. Vsi nadaljnji pogoji so navedeni v začetku in v nadaljevanju vzorčne ponudbe.

Pogoj za povsem razvezan dostop do krajevne zanke v konkretnem primeru je izvedena skupna lokacija operaterja po vzorčni ponudbi ter zgrajeni potrebni elementi v skladu z vzorčno ponudbo, vse to na podlagi sklenjene pogodbe o skupni lokaciji.

Krajevna zanka poteka od omrežne priključne točke preko dostopnega kablanskega omrežja (DKO) do glavnega delilnika, kjer se bakren posukan par zaključuje na vertikalni letvici. Od vertikalne letvice se preko ranžirnega para izvede povezava do horizontalne letvice. Horizontalne letvice so z inštalacijskim kablom povezane do letvice na kolokacijskem delilniku v prostoru skupne lokacije.

Za storitev povsem razvezanega dostopa Telekom Slovenije operaterju zagotovi:

- krajevno zanko od omrežne priključne točke na strani uporabnika prek dostopnega kablanskega omrežja do vertikalne letvice glavnega delilnika v objektu Telekoma Slovenije,
- povezavo priključne sponke vertikalne letvice z ustrežno sponko horizontalne letvice (ranžirni par),
- povezavo horizontalne letvice z letvico kolokacijskega delilnika v prostoru skupne lokacije.

Prosto mesto za horizontalno letvico na glavnem delilniku, inštalacijski kanal in inštalacijski kabel za potrebe razvezave krajevne zanke na podlagi zahteve operaterja zgradi Telekom Slovenije.

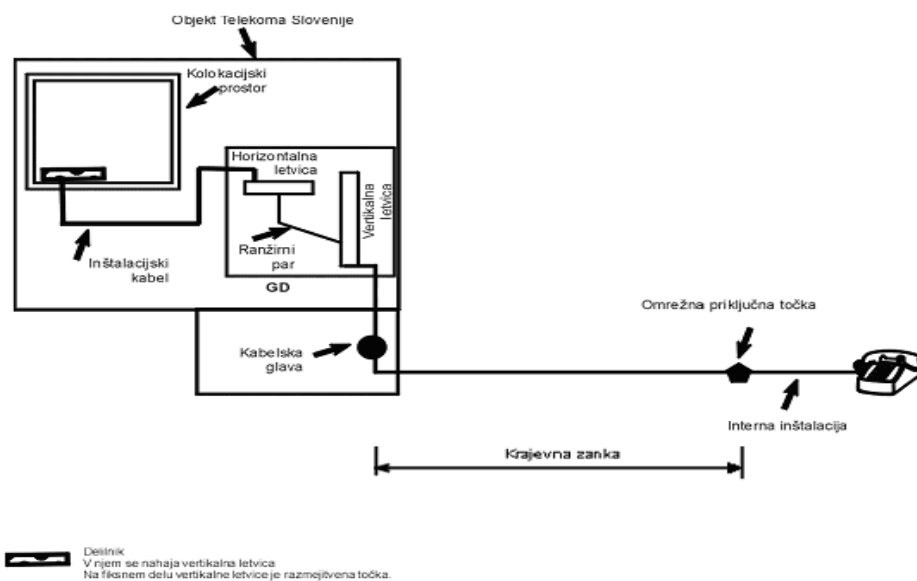

Slika 5: Topologija dostopnega omrežja Telekoma Slovenije (za primer povsem razvezanega dostopa do bakrene krajevne zanke)

Vsa potrebna dela in vzdrževanje na elementih dostopnega omrežja, glavnega delilnika in inštalacijskih kabljev so v pristojnosti Telekom Slovenije.

Razmejitevna točka je na fiksnem delu vertikalne letvice na kolokacijskem delilniku, tik preden se ta vključuje na omrežne elemente operaterja. Dostop operaterja do krajevne zanke na lokaciji končnega uporabnika je v omrežni priključni točki. Inštalacija omrežne priključne točke je del vzorčne ponudbe in jo izvaja Telekom Slovenije.

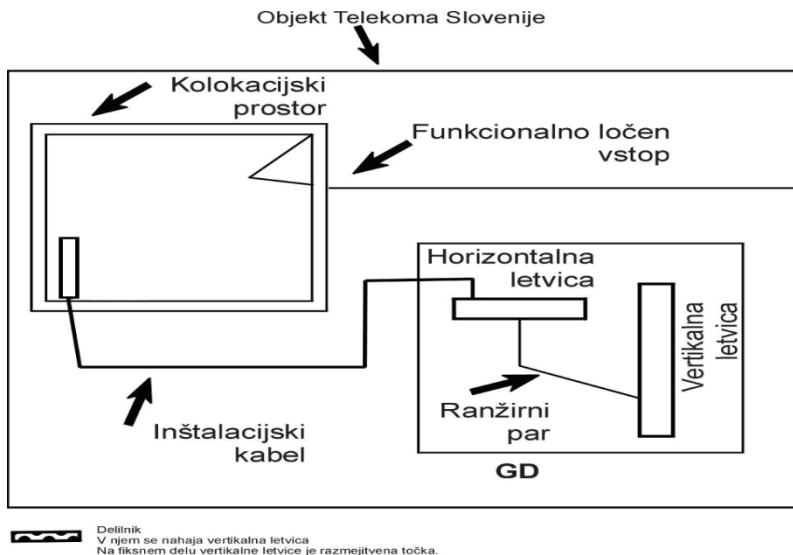

Slika 6: Povsem razvezan dostop in skupna lokacija

Povezava od skupne lokacije do drugih delov omrežja operaterja se izvede preko storitev, ki so opredeljene skladno s cenikom oziroma posebnimi ponodbami, ki veljajo za operaterje.

### 5.1.1 Interna inštalacija pri uporabniku

Interna inštalacija pri uporabniku ni predmet te vzorčne ponudbe, lahko pa je predmet posebne pogodbe med operaterjem in Telekomom Slovenije ali njegovimi pogodbenimi izvajalci.

### 5.1.2 Značilnosti povsem razvezanega dostopa

Pri povsem razvezanem dostopu operater izkoristi celotno frekvenčno zmogljivost krajevne zanke v skladu s pogoji vzorčne ponudbe.

### 5.1.3 Pogoji in omejitve uporabe storitve povsem razvezanega dostopa

Telekom Slovenije bo na omrežno priključno točko dopustil priključitev opreme, ki ustreza določilom zakona (glede zahtev za radijsko in terminalsko opremo, elektromagnetno združljivost ipd.), mednarodnim ITU-T in ETSI standardom ter vzorčni ponudbi.

### 5.1.4 Postopki zagotavljanja povsem razvezanega dostopa

Postopki zagotavljanja povsem razvezanega dostopa so opisani v poglavju 6 te vzorčne ponudbe in se izvajajo v skladu z opredelitvami v tej vzorčni ponudbi.

## 5.2 Storitev povsem razvezanega dostopa do bakrene krajevne podzanke

Telekom Slovenije ponuja operaterjem uporabo storitve povsem razvezanega dostopa do bakrene krajevne podzanke (v nadaljevanju: povsem razvezan dostop do podzanke) v dostopovnem omrežju Telekoma Slovenije pod pogojem, da je zahtevana krajevna podzanka primerna za razvezavo in da preko nje ni vključena nobena oprema za večkratno izkoriščanje bakrenih posukanih parov. Podatki o razpoložljivosti krajevne podzanke v določenih delih dostopovnega omrežja se operaterju na zahtevo posredujejo v za to predvidenem roku. Vsi nadaljnji pogoji so navedeni v začetku in v nadaljevanju vzorčne ponudbe.

Pogoj za povsem razvezan dostop do krajevne podzanke v konkretnem primeru je izvedena povezava operaterja do krajevne podzanke na podlagi sklenjene pogodbe dostopu do krajevne podzanke.

Krajevna podzanka je del bakrene krajevne zanke, ki povezuje omrežno priključno točko v prostorih končnega naročnika na vmesno točko dostopovnega kablanskega omrežja zaključenega na letvici v TKI Telekoma Slovenije. Od letvice v TKI se preko povezovalnega bakrenega kabla izvede povezava do letvice v omarici operaterja.

Za storitev povsem razvezanega dostopa do podzanke Telekom Slovenije operaterju zagotovi:

- krajevno podzanko od omrežne priključne točke na strani končnega uporabnika prek dostopovnega kablanskega omrežja do letvice kablanskega delilnika v TKI objektu Telekoma Slovenije, kjer ima operater izvedeno povezavo do podzanke Telekoma Slovenije,
- povezavo priključne sponke letvice v TKI objektu Telekoma Slovenije do pripadajoče sponke letvice operaterja (ranžirni par).

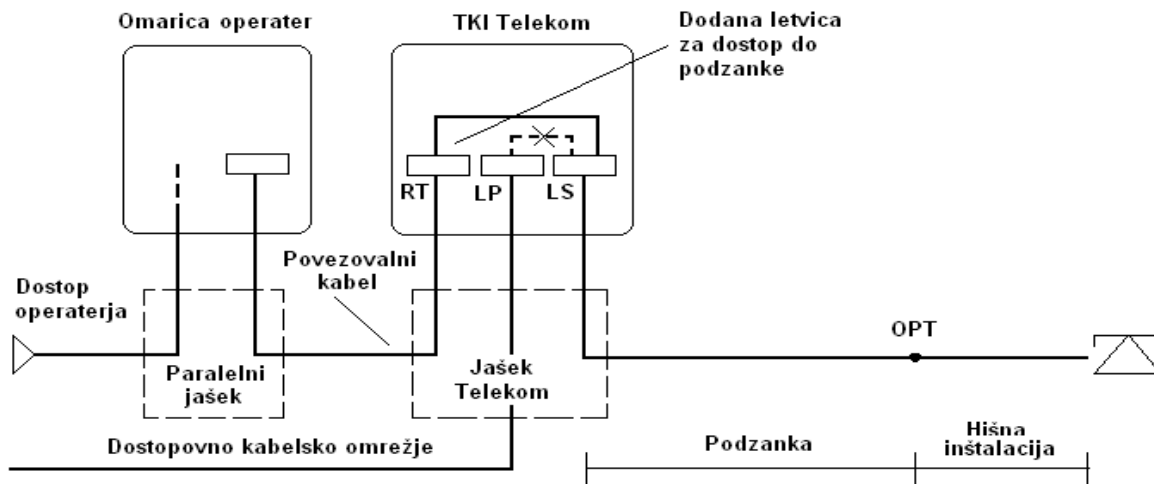

Slika 7: Povsem razvezan dostop na podzanki

Legenda:

- LP Letvica Primar
- LS Letvica Sekundar
- R.T. Razmejitvena točka
- OPT Omrežna priključna točka
- TKI Telekomunikacijski kablanski izvod

Povezavo od letvice za potrebe operaterja v TKI objektu Telekom Slovenije z letvico delilnika v prostoru TK omarice operaterja (povezovalni bakreni kabel) zagotovi operater. Uvod v omarico Telekom Slovenije se izvaja pod nadzorom Telekom Slovenije.

Vsa potrebna dela in vzdrževanje na elementih dostopovnega omrežja, delilnika za povezovalni kabel, inštalacijskih in povezovalnih kabljev so v pristojnosti Telekom Slovenije.

Razmejitvena točka povsem razvezanega dostopa do podzanke je na letvici v prostoru TKI Telekom Slovenije. Dostop operaterja do storitve na lokaciji končnega uporabnika je v omrežni priključni točki. Povezavo omrežne priključne točke na interno inštalacijo v objektu izvaja Telekom Slovenije.

### **5.2.1 Interna inštalacija pri uporabniku**

Interna inštalacija pri uporabniku ni predmet te vzorčne ponudbe, lahko pa je predmet posebne pogodbe med operaterjem in Telekomom Slovenije ali njegovimi pogodbenimi izvajalci.

### **5.2.2 Značilnosti povsem razvezanega dostopa do podzanke**

Pri povsem razvezanem dostopu na podzanki operater izkoristi celotno frekvenčno zmogljivost krajevne zanke v skladu s pogoji vzorčne ponudbe.

### **5.2.3 Pogoji in omejitve uporabe storitve povsem razvezanega dostopa do podzanke**

Telekom Slovenije bo na omrežno priključno točko dopustil priključitev opreme, ki ustreza določilom zakona (glede zahtev za radijsko in terminalsko opremo, elektromagnetno združljivost ipd.), mednarodnim standardom ITU-T in ETSI ter standardom v vzorčni ponudbi.

Pri vključitvi posamezne storitve povsem razvezanega dostopa do podzanke je operater dolžan spoštovati vse omejitve, ki so zahtevane ob izvedbi storitve dostopa do podzanke.

V podzanki je potrebna prilagoditev moči po frekvenčnem spektru obstoječim storitvam oziroma priključkom, ki so vključeni iz centralne funkcijske lokacije. Moči signalov posameznih priključkov, ki so povezani iz centralne lokacije, so zaradi narave prenosa po bakrenih vodnikih v točki dostopa do podzanke veliko manjše od moči, ki jih lahko oddaja operater na dostopu do podzanke. S tem so pari, ki potekajo iz centralne lokacije bolj podvrženi vplivom presluha.

Operater mora zaradi opisane problematike v točki dostopa do podzanke izbrati ustrezen profil storitve povsem razvezanega dostopa na podzanki, ki z oddajno močjo ne presega moči obstoječih storitev povezanih iz glavne funkcijske lokacije.

### **5.2.4 Postopki zagotavljanja povsem razvezanega dostopa do podzanke**

Postopki zagotavljanja povsem razvezanega dostopa do podzanke so opisani v poglavju 6 te vzorčne ponudbe in se izvajajo v skladu z opredelitvami v tej vzorčni ponudbi.

### 5.3 Storitev sodostopa do bakrene krajevne zanke

Telekom Slovenije ponuja s storitvijo sodostopa do bakrene krajevne zanke (v nadaljevanju: sodostop) operaterju možnost izrabe višjega, negovornega dela frekvenčnega spektra krajevne zanke. Operater izrabi višji del frekvenčnega spektra za širokopasovni podatkovni dostop do svojega končnega uporabnika. Širokopasovni podatkovni dostop je izveden s spektralno kompatibilno xDSL tehnologijo.

Telekom Slovenije z ustreznimi tehničnimi sredstvi ločuje višji frekvenčni spekter od frekvenčnega spektra, namenjenega prenosu govorne storitve, ter da višji frekvenčni spekter v uporabo operaterju. Predpogoj za uporabo storitve sodostopa je poleg pogojev navedenih v vzorčni ponudbi tudi, da je končni uporabnik storitev operaterja na krajevni zanki tudi naročnik Telekoma Slovenije za govorno storitev.

Pogoj za sodostop do krajevne zanke v konkretnem primeru je izvedena skupna lokacija operaterja po vzorčni ponudbi ter zgrajeni potrebni elementi v skladu z vzorčno ponudbo, vse to na podlagi sklenjene pogodbe o skupni lokaciji.

Telekom Slovenije sme zavrniti zahtevo operaterja za dodelitev negovornega dela frekvenčnega spektra kablanskega para v uporabo bodisi iz tehničnih razlogov bodisi iz razlogov ohranitve integritete omrežja. Takšni razlogi nastopijo zlasti v naslednjih primerih:

- govorna telefonska storitev, realizirana prek katerega od aktivnih sistemov za večkratno izkoriščanje bakrenih posukanih parov ali drugih aktivnih dostopovnih sistemov,
- na krajevni zanki je del negovornega frekvenčnega spektra že izrabljen za realizacijo katere od storitev posebnega pomena (storitve nadzora, obveščanja, alarmiranja ipd.).

V primeru, da končni uporabnik odpove govorno storitev oziroma je naročniško razmerje za govorno storitev iz drugih razlogov prekinjeno, Telekom Slovenije o tem obvesti operaterja, ki je dolžan v roku 5 delovnih dni podati ustrezno vlogo za prehod iz sodostopa v povsem razvezan dostop. Storitve sodostopa na podlagi podane vloge za prehod preide v povsem razvezani dostop in se tako tudi obračuna, Telekom Slovenije pa operaterju prehod zaračuna. Operater se v tem primeru zaveže skleniti pogodbo o povsem razvezanem dostopu, če o takem dostopu s Telekomom Slovenije še nima veljavne pogodbe. V primeru, da v opredeljenem roku operater ne posreduje ustrezne vloge za prehod, bo Telekom Slovenije storitev sodostopa prekinil.

Za realizacijo storitve sodostopa Telekom Slovenije zagotovi:

- frekvenčni razcepnik na strani končnega uporabnika,
- krajevno zanko od omrežne priključne točke na strani uporabnika (KO na vhodu v objekt uporabnika) preko dostopovnega kablanskega omrežja do vertikalne letvice glavnega delilnika v objektu Telekoma Slovenije,
- povezava priključne sponke vertikalne letvice glavnega delilnika z ustrezno sponko horizontalne letvice (ranžirni vod),
- povezavi z inštalacijskim kablom od horizontalne letvice do razcepnikov Telekoma Slovenije, kjer se opravi ločitev frekvenčnih spektrov storitve govorne telefonije in storitve širokopasovnega podatkovnega dostopa, ter povezavo z inštalacijskim kablom od razcepnikov do kolokacijskega delilnika; kolokacijski delilnik ima vlogo razmejilne točke in je last Telekoma Slovenije, razen v kolikor ni z vzorčno ponudbo drugače določeno.

Telekom Slovenije pod pogoji vzorčne ponudbe omogoča, da operaterji sami zagotovijo razcepnike na strani omrežja.



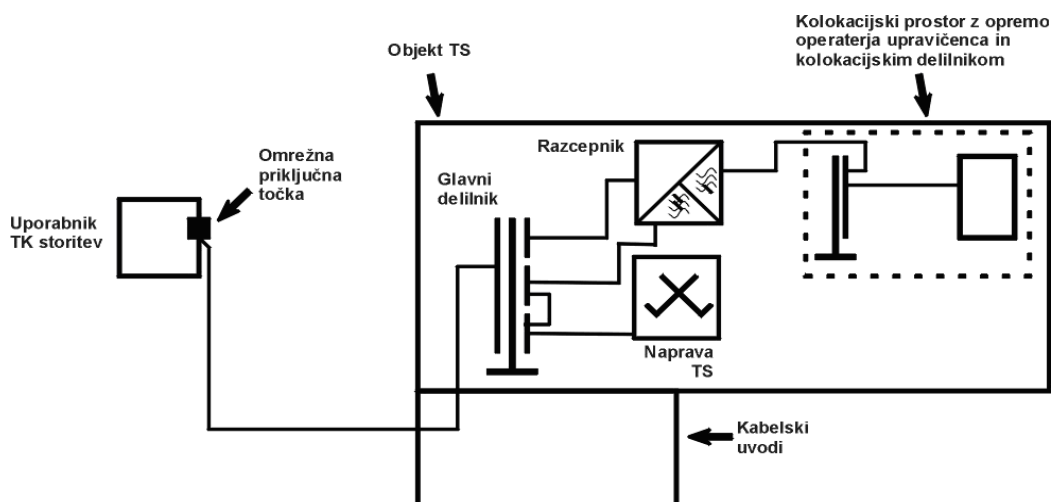

Slika 8: Sodostop do bakrene krajevne zanke

Vsa potrebna dela in vzdrževanje na elementih dostopovnega omrežja, glavnega delilnika in inštalacijskih kabljih so v pristojnosti Telekom Slovenije.

Razmejitevna točka je na fiksnem delu vertikalne letvice na kolokacijskem delilniku, tik preden se ta vključuje na omrežne elemente operaterja. Dostop operaterja do krajevne zanke na lokaciji končnega uporabnika je v omrežni priključni točki. Inštalacija omrežne priključne točke je del vzorčne ponudbe in jo izvaja Telekom Slovenije.

Povezava od skupne lokacije do drugih delov omrežja operaterja se izvede preko storitev, ki so opredeljene s cenikom oziroma s posebnimi ponodbami, ki veljajo za operaterje.

### 5.3.1 Interna inštalacija

Interna inštalacija pri uporabniku ni predmet te vzorčne ponudbe, lahko pa je predmet posebne pogodbe med operaterjem in Telekomom Slovenije ali njegovimi pogodbenimi izvajalci.

Razcepnik na strani uporabnika je fizično del interne inštalacije, vendar je v lasti Telekom Slovenije. Razcepnik namesti pooblaščen osebja Telekom Slovenije. Fizično se razcepnik namesti pred ISDN omrežnim zaključnim elementom (NT). Mesto montaže razcepnika v objektu se določi v skladu z obstoječo prakso montaže xDSL dostopovnih sistemov na kraju samem ob upoštevanju tehničnih zahtev ter v dogovoru s končnim uporabnikom. V primeru POTS priključka se razcepnik namesti čim bližje »POTS« omrežni priključni točki v okviru hišne instalacije.

### 5.3.2 Tehnične zahteve za opremo

Bakreni kabelski pari dostopovnega omrežja Telekom Slovenije imajo vodnike premera 0,4mm, 0,6mm ali 0,8mm. Telekom Slovenije praviloma dopušča, da se na celotni trasi premer kabelskega para spremeni enkrat ter še dodatno enkrat pri uvodu v objekt Telekom Slovenije.

### 5.3.3 Postopki zagotavljanja sodostopa

Postopki zagotavljanja sodostopa so opisani v poglavju 6 te vzorčne ponudbe in se izvajajo v skladu z opredelitvami v tej vzorčni ponudbi.

## 5.4 Storitve sodostopa do bakrene krajevne podzanke

Telekom Slovenije ponuja s storitvijo sodostopa do bakrene krajevne podzanke (v nadaljevanju: sodostop do podzanke) operaterju možnost izrabe višjega, negovornega dela frekvenčnega spektra krajevne podzanke. Operater izrabi višji del frekvenčnega spektra za širokopasovni podatkovni dostop do svojega končnega uporabnika.

Predpogoj za uporabo storitve sodostopa do podzanke je poleg pogojev navedenih v vzorčni ponudbi tudi, da je končni uporabnik storitev operaterja na krajevni podzanki tudi naročnik Telekoma Slovenije za govorno storitev. Pogoj za sodostop do podzanke v konkretnem primeru, je izvedena povezava operaterja do krajevne podzanke na podlagi sklenjene pogodbe o dostopu do krajevne podzanke. Telekom Slovenije sme zavrniti zahtevo operaterja za dodelitev negovornega dela frekvenčnega spektra kablanskega para v uporabo bodisi iz tehničnih razlogov bodisi iz razlogov ohranitve integritete omrežja. Takšni razlogi nastopijo zlasti v naslednjih primerih:

- govorna telefonska storitev v delu podzanke, realizirana prek katerega od aktivnih sistemov za večkratno izkoriščanje bakrenih posukanih parov ali drugih aktivnih dostopovnih sistemov,
- na krajevni podzanki je del negovornega frekvenčnega spektra že izrabljen za realizacijo katere od storitev posebnega pomena (storitve nadzora, obveščanja, alarmiranja ipd.).

V primeru, da končni uporabnik govorno storitev odpove, oziroma je naročniško razmerje za govorno storitev iz drugih razlogov prekinjeno, Telekom Slovenije o tem obvesti operaterja, ki je dolžan v roku 5 delovnih dni podati ustrezno vlogo za prehod iz sodostopa do podzanke v povsem razvezan dostop do podzanke. Storitve sodostopa na podlagi podane vloge za prehod preide v povsem razvezani dostop in se tako tudi obračuna, Telekom Slovenije pa operaterju prehod zaračuna. Operater se v tem primeru zaveže skleniti pogodbo o povsem razvezanem dostopu do podzanke, če o takem dostopu s Telekomom Slovenije še nima veljavne pogodbe. V primeru, da v opredeljenem roku operater ne posreduje ustrezne vloge za prehod, bo Telekom Slovenije storitev sodostopa do podzanke prekinil. Za realizacijo storitve sodostopa do podzanke Telekom Slovenije zagotovi:

- frekvenčni razcepnik na strani končnega uporabnika,
- krajevno podzanko od omrežne priključne točke na strani končnega uporabnika prek dostopovnega kablanskega omrežja do letvice kablanskega delilnika v TKI objektu Telekoma Slovenije, kjer je za operaterja izvedena povezava do podzanke Telekoma Slovenije,
- povezavo priključne sponke sekundarne letvice (podzanka) v TKI objektu Telekoma Slovenije do razcepnikov Telekoma Slovenije, kjer se opravi ločitev frekvenčnih spektrov storitve govorne telefonije in storitve širokopasovnega podatkovnega dostopa (ranžirni par),
- povezavo priključne sponke primarne letvice do razcepnikov Telekoma Slovenije (priključna točka za govorno storitev),
- razcepnike in letvice v TKI zagotovi Telekom Slovenije.

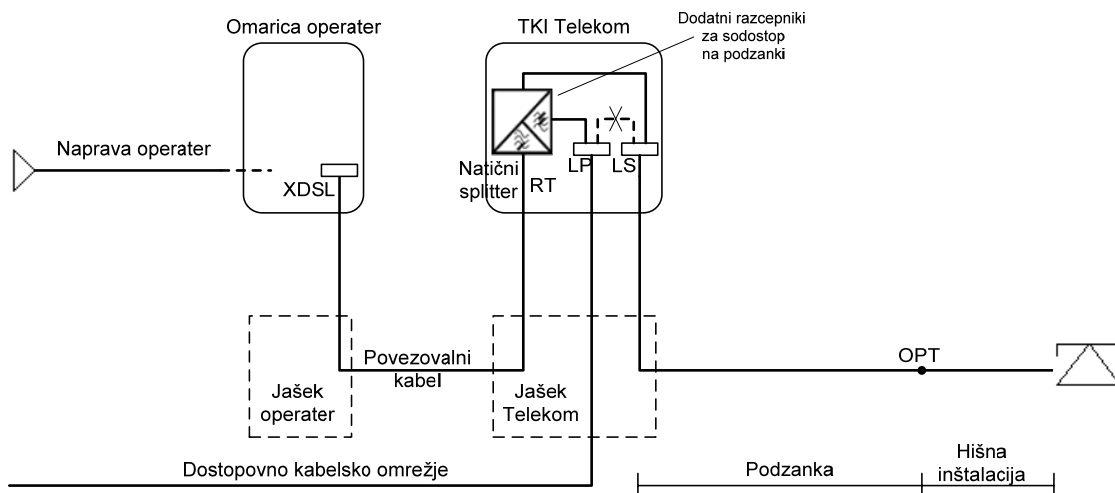

Slika 9: Sodostop do bakrene krajevne podzanke

Legenda:

LP Letvica Primar

LS Letvica Sekundar

R.T. Razmejitvena točka

OPT Omrežna priključna točka

TKI Telekomunikacijski kabelski izvod

XDSL Širokopasovni priključek operaterja

Vsa potrebna dela in vzdrževanje na elementih dostopovnega omrežja, delilnika za povezovalni kabel, so v pristojnosti Telekoma Slovenije. Razmejitvena točka sodostopa do podzanke je na letvici v prostoru TKI Telekoma Slovenije. Dostop operaterja do storitve sodostopa na podzanki na lokaciji končnega uporabnika je v omrežni priključni točki. Povezavo omrežne priključne točke na interno inštalacijo v objektu izvaja Telekom Slovenije.

Postopki zagotavljanja sodostopa do podzanke so opisani v poglavju 6 te vzorčne ponudbe in se izvajajo v skladu z opredelitvami v tej vzorčni ponudbi.

## 5.5 Storitev razvezanega dostopa do optične krajevne zanke FTTH

Telekom Slovenije v okviru ponudbe storitve razvezanega dostopa do optične krajevne zanke FTTH ponuja operaterjem zakup prvega od dveh dostopovnih optičnih vlaken FTTH, ki potekata med optičnim delilnikom FTTH Telekoma Slovenije v funkcijski lokaciji Telekoma Slovenije in omrežno optično priključno točko na strani končnega uporabnika. Zakup Telekom Slovenije omogoča pod pogojem, da je zahtevano dostopovno optično vlakno FTTH primerno za dajanje v zakup. Podatki o razpoložljivih optičnih krajevnih zankah FTTH v določenih delih dostopovnega optičnega omrežja FTTH so operaterju dostopni na spletnem operaterskem portalu. Vsi nadaljnji pogoji so navedeni v začetku in v nadaljevanju te vzorčne ponudbe.

Pogoj za zakup dostopovnega optičnega vlakna FTTH je izvedena in primopredana skupna lokacija operaterja ali optična povezava do oddaljene skupne lokacije po tej vzorčni ponudbi, ter zgrajeni potrebni elementi, ki omogočajo prevezavo dostopovnega optičnega vlakna FTTH do naprav v prostoru skupne lokacije operaterja. Ti elementi so prevezovalni optični delilnik FTTH Telekoma Slovenije nameščen v stojalu optičnega delilnika FTTH Telekoma Slovenije, inštalacijski kanali med prevezovalnim optičnim delilnikom FTTH in skupno lokacijo operaterja, ter IFC optični kabel med prevezovalnim optičnim delilnikom FTTH in optičnim delilnikom operaterja, nameščenim v skupni lokaciji operaterja.

Optična krajevna zanka FTTH poteka od omrežne optične priključne točke preko dostopovnega optičnega omrežja FTTH do funkcijske lokacije Telekoma Slovenije, kjer je dostopovno optično vlakno FTTH zaključeno na optičnem delilniku FTTH Telekoma Slovenije. Od optičnega delilnika FTTH Telekoma Slovenije se preko optične prevezovalne vrvice izvede prevezava do prevezovalnega optičnega delilnika FTTH, ki se nahaja v stojalu optičnega delilnika FTTH Telekoma Slovenije. Prevezovalni optični delilnik FTTH je z Nx24 ali Nx48 ali Nx96 vlakenskim IFC optičnim kablom povezan z optičnim delilnikom operaterja, nameščenim v skupni lokaciji operaterja.

Za storitev zakupa optične krajevne zanke FTTH, Telekom Slovenije operaterju zagotovi (slika 19):

- po izboru operaterja eno dostopovno optično vlakno FTTH od optične omrežne priključne točke na strani končnega uporabnika prek dostopovnega optičnega omrežja FTTH do optičnega delilnika FTTH Telekoma Slovenije,
- prevezavo z optično prevezovalno vrvico med optičnim delilnikom FTTH in prevezovalnim optičnim delilnikom FTTH Telekoma Slovenije,

Optični delilnik operaterja ali zaključitev IFC kabla na konektorjih v prostoru skupne lokacije zagotovi operater.

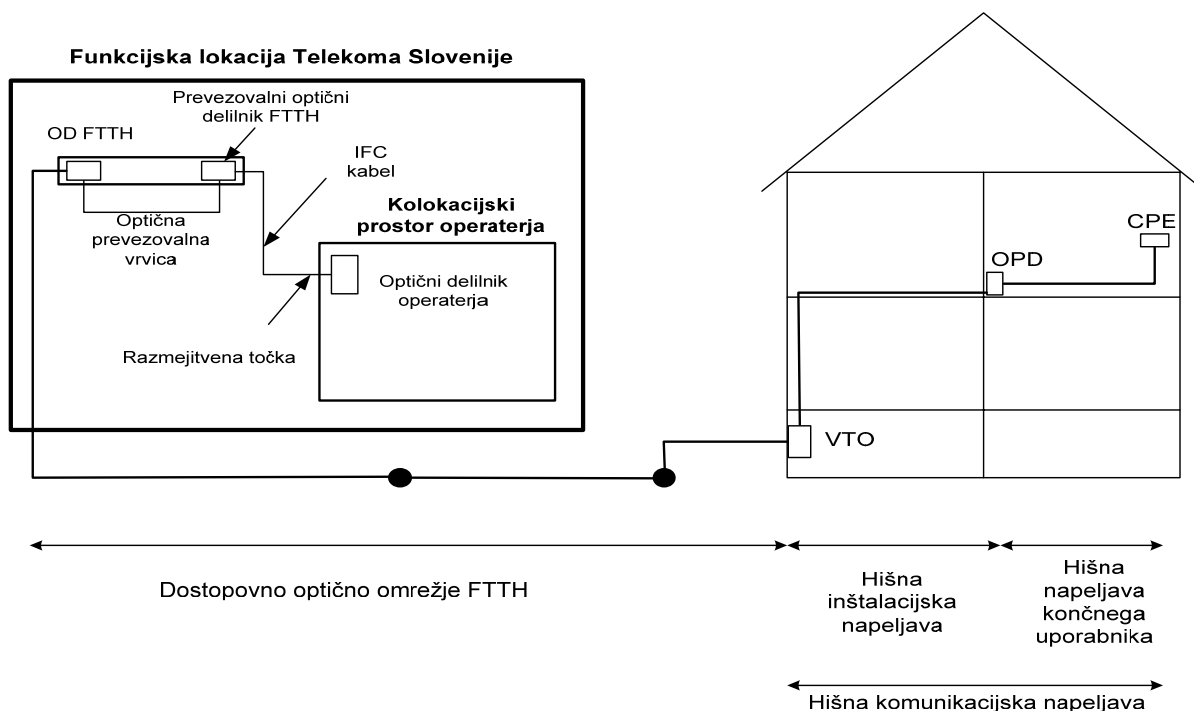

- Legenda:
- OD FTTH      Optični delilnik FTTH Telekom Slovenije
  - VTO            Vstopna točka v objekt
  - OPD            Optična priključna doza
  - CPE            Oprema na naročnikovi lokaciji

Slika 10: Topologija dostopnega optičnega omrežja FTTH Telekom Slovenije in pripadajoče infrastrukture v primeru zakupa s strani operaterja

Prevezovalni optični delilnik FTTH, prevezavo z optično prevezovalno vrstico med optičnim delilnikom FTTH in prevezovalnim optičnim delilnikom FTTH Telekom Slovenije, Nx24 ali Nx48 ali Nx96 vlakensko IFC povezavo med prevezovalnim optičnim delilnikom FTTH Telekom Slovenije in optičnim delilnikom operaterja v prostoru skupne lokacije, na podlagi zahteve operaterja, zgradi Telekom Slovenije.

Vsa potrebna dela in vzdrževanje na elementih optičnega dostopnega omrežja FTTH, optičnih delilnikih FTTH Telekom Slovenije in inštalacijskih kabljih, so v pristojnosti Telekom Slovenije.

V funkcijski lokaciji je razmejitvena točka med dostopnim optičnim omrežjem FTTH Telekom Slovenije in operaterja na vstopni točki v prostor skupne lokacije.

Dostop operaterja do optične krajevne zanke FTTH na lokaciji končnega uporabnika je v optični omrežni priključni točki. Optična omrežna priključna točka je v vstopni točki v objekt, če Telekom Slovenije ni lastnik hišne inštalacijske napeljave. Če je Telekom Slovenije lastnik hišne inštalacijske napeljave, je optična omrežna priključna točka v optični priključni dozi.

Inštalacija optične omrežne priključne točke je del ponudbe in jo izvaja Telekom Slovenije.

Povezava od skupne lokacije do drugih delov omrežja operaterja se izvede preko storitev, ki so opredeljene skladno s cenikom oziroma posebnimi ponudbami, ki veljajo za operaterje.

### 5.5.1 Značilnosti optičnih krajevnih zank FTTH

Pri zakupu dostopovnih optičnih vlaken FTTH in pripadajoče infrastrukture Telekoma Slovenije je operater izključni ponudnik telekomunikacijskih storitev za naročnika, v skladu s pogoji ponudbe.

### 5.5.2 Hišna inštalacijska napeljava

Hišna komunikacijska napeljava na strani uporabnika je komunikacijsko omrežje znotraj zgradbe, ki omogoča povezljivost naročnikove opreme na javno komunikacijsko omrežje.

Deli se na:

- hišno inštalacijsko napeljavo, ki poteka med vstopno točko v objekt in optično priključno dozo, ter
- hišno napeljavo končnega uporabnika, ki poteka med optično priključno dozo v prostoru uporabnika in njegovo opremo.

Dostopovna optična vlakna FTTH Telekoma Slovenije so v vstopni točki v objekt z varjenim spojem priključena na hišno inštalacijsko napeljavo. Zaključitve hišne inštalacijske napeljave so realizirane do različnih faz, kar pomeni, da je ob zahtevi za vključitev novega naročnika, hišno inštalacijsko napeljavo večinoma potrebno še zaključiti na optični priključni dozi, kar zahteva dodatne posege.

Statusi izgradnje hišne inštalacijske napeljave so v informacijskem sistemu Telekoma Slovenije opredeljeni v skladu z naslednjim šifrantom:

- status 2: Optična priključna doza montirana
- status 3: Optična vrvica s konektorjem v stanovanju
- status 4: Optična vrvica s konektorjem pred stanovanjem
- status 5: Optična vrvica brez konektorja v stanovanju
- status 6: Optična vrvica brez konektorja pred stanovanjem
- status 7: Optični kabel pred objektom, s soglasji
- status 8: Optični kabel pred objektom, brez soglasij
- status 9: Optični kabel v distribucijski spojki

Telekom Slovenije bo v primeru, ko je hišna inštalacijska napeljava last Telekoma Slovenije hišno inštalacijsko napeljavo zaključil na optični priključni dozi v prostoru naročnika.

Glede na stanje hišne inštalacijske napeljave in pogoje za njeno izgradnjo oziroma dograditev, se določi rok realizacije zaključitve na optični priključni dozi v prostoru naročnika.

#### 5.5.2.1 Pogoji in omejitve uporabe optičnih krajevnih zank FTTH

Telekom Slovenije bo na razvezano optično krajevno zanko FTTH in pripadajočo infrastrukturo dopustil priključitev opreme, ki ustreza določilom zakona (glede zahtev za radijsko in terminalsko opremo, elektromagnetno združljivost ipd.), mednarodnim ITU-T in ETSI standardom ter pogojev v vzorčni ponudbi.

V primeru, ko se optična omrežna priključna točka nahaja v optični priključni dozi v stanovanju končnega uporabnika je zakup optične krajevne zanke FTTH mogoč ob hkratnem izpolnjevanju naslednjih pogojev:

- Hišna inštalacijska napeljava se skladno s šifrantom v informacijskem sistemu Telekoma Slovenije nahaja v statusu, evidentiranem z oznako 2 ali 3 ali 4 ali 5 ali 6 ali 7 ali 9.
- Telekom Slovenije ima vsa potrebna dovoljenja za posege, ki so potrebni za dokončanje izvedbe hišne inštalacijske napeljave in njeno zaključitev na optični priključni dozi v prostoru naročnika.
- Nadometni ali podometni kanali, ki so potrebni za polaganje hišne inštalacijske napeljave, se nahajajo v stanju, ki omogoča izvedbo oziroma zaključitev na optični priključni dozi v prostoru naročnika.

### 5.5.3 Postopki zagotavljanja razvezanega dostopa do optičnih krajevnih zank FTTH

Postopki zagotavljanja zakupa dostopovnih optičnih vlaken FTTH so opisani v poglavju 6 te vzorčne ponudbe in se izvajajo v skladu z opredelitvami v tej vzorčni ponudbi.

## 5.6 Skupna lokacija tipa A, B, C, D in E

Telekom Slovenije ponuja operaterjem v okviru vzorčne ponudbe storitve skupne lokacije tipa A, B, C, D in E. S storitvami skupne lokacije tipa A, B in C Telekom Slovenije omogoča operaterju, da inštalira opremo v obstoječih objektih Telekoma Slovenije z namenom povezave telekomunikacijske infrastrukture in omrežnih elementov za razvezavo krajevne zanke.

Pred pričetkom uporabe prostora skupne lokacije operater in Telekom Slovenije skleneta pogodbo o skupni lokaciji.

Operater v svoj prostor skupne lokacije namesti komunikacijske omare. Dodatne omrežne elemente lahko operater inštalira, dokler prostor skupne lokacije ni zaseden v skladu s pravili vzorčne ponudbe in tehničnimi predpisi. Če je treba za potrebe operaterja v prostoru skupne lokacije izvesti dela, za katera se po Zakonu o graditvi objektov (ZGO-1) zahteva pridobitev gradbenega dovoljenja, lahko ta dela v odsotnosti drugačnega pisnega dogovora izvaja le Telekom Slovenije sam oziroma po svojih podizvajalcih. Ostala dela, ki so skladna z zakonom in podzakonskimi akti, lahko izvaja operater sam.

Prostor skupne lokacije se odvisno od specifičnosti prostora in učinkovite izrabe prostora lahko izvede na različne načine:

- Tip A: Prostor skupne lokacije je fizično ločen in ima funkcionalno ločen vhod (slika 11)
- Tip B: Prostor skupne lokacije je fizično ločen in ima skupen vhod (slika 12)
- Tip C: Prostor skupne lokacije si deli več operaterjev in ima skupen vhod ali pa ima operater nameščeno opremo neposredno v prostoru, v katerem ima opremo tudi Telekom Slovenije (slika 13).
- Tip D: Oddaljena skupna lokacija – oprema operaterja je nameščena v sosednji (bližnji) zgradbi ali prostoru, ki ni v lasti Telekoma Slovenije in ga priskrbi operater (slika 14 in 15).
- Tip E: Prostor skupne lokacije znotraj uličnega kabineta Telekoma Slovenije v primeru nadgradnje omrežja s FTTN – kabinet z opremo večih operaterjev (slika 16).

Telekom Slovenije in operater lahko skleneta posebno pogodbo o vzdrževanju opreme operaterja v prostoru skupne lokacije, če za to obstajajo možnosti na strani Telekoma Slovenije in pod pogojem, da začetno instalacijo predmetne opreme izvede Telekom Slovenije.

V primeru FTTN rešitev Telekom Slovenije izgradi novo funkcijsko lokacijo v katero preusmeri obstoječe telekomunikacijsko omrežje na način, da se naročnikom bistveno skrajša dolžina krajevne zanke. V primeru skupne lokacije, Telekom Slovenije zgradi novo lokacijo v dimenzijah, ki omogočajo ustrezno namestitvev opreme operaterjev, ki so v skladu z obveznostjo 7g iz OPTM Odločbe po obvestilu družbe Telekom Slovenije o spremembi omrežja izrazili interes za skupno lokacijo. Pred pričetkom projektiranja FTTN skupne lokacije operater in Telekom Slovenije skleneta pogodbo o skupni gradnji.

Če se na FTTN lokaciji postavi ulični kabinet, Telekom Slovenije zagotovi prostor za montažo opreme operaterja v uličnem kabinetu (navezava tip E) ali operaterju omogoči, da v postopku izgradnje namesti na novi lokaciji opremo v svojem uličnem kabinetu (navezava tip D z možnostjo soizgradnje električnega napajanja in gradbene infrastrukture).

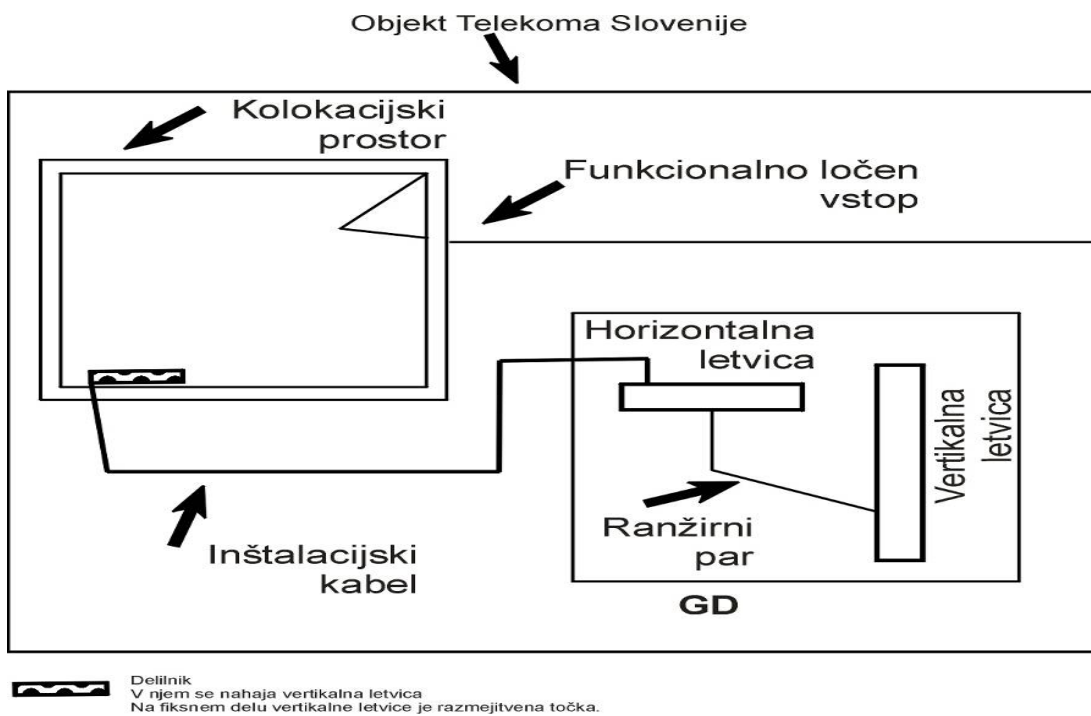

Slika 11: Prostor skupne lokacije tipa A

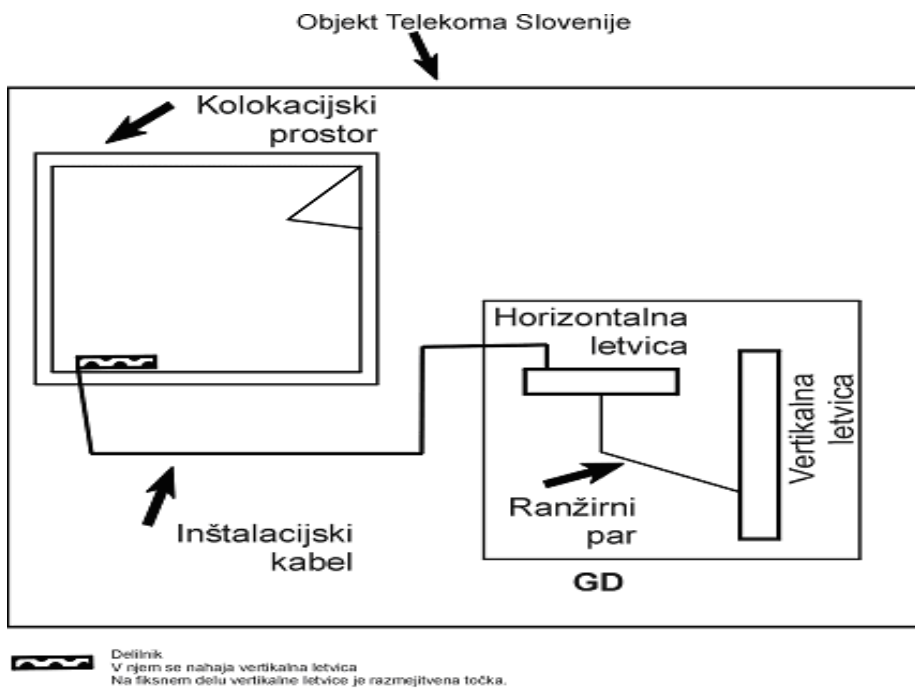

Slika 12: Prostor skupne lokacije tipa B

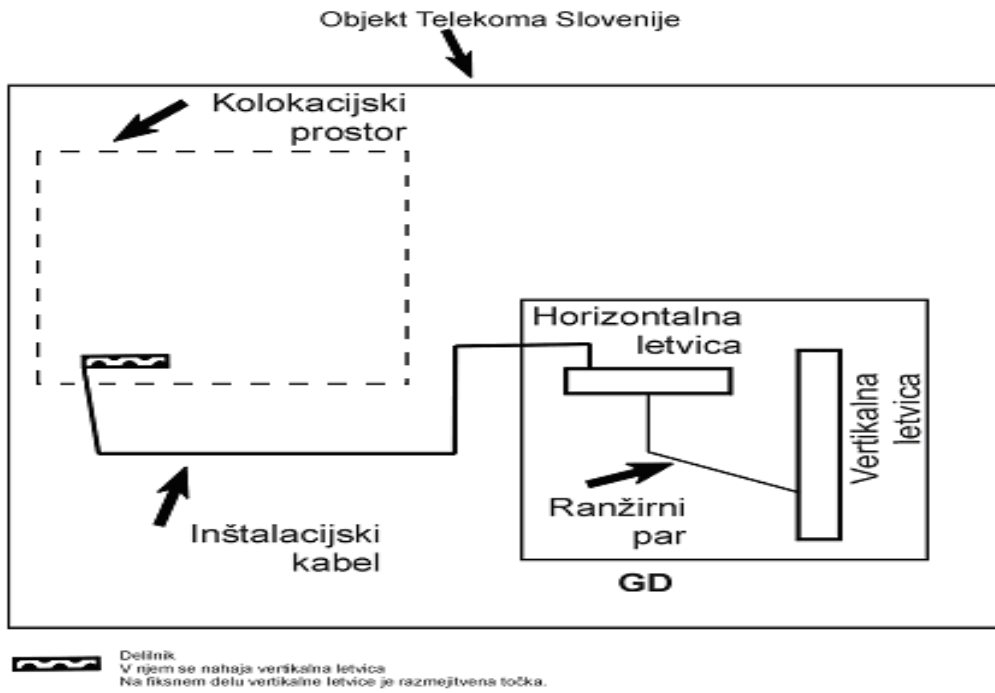

Slika 13: Prostor skupne lokacije tipa C

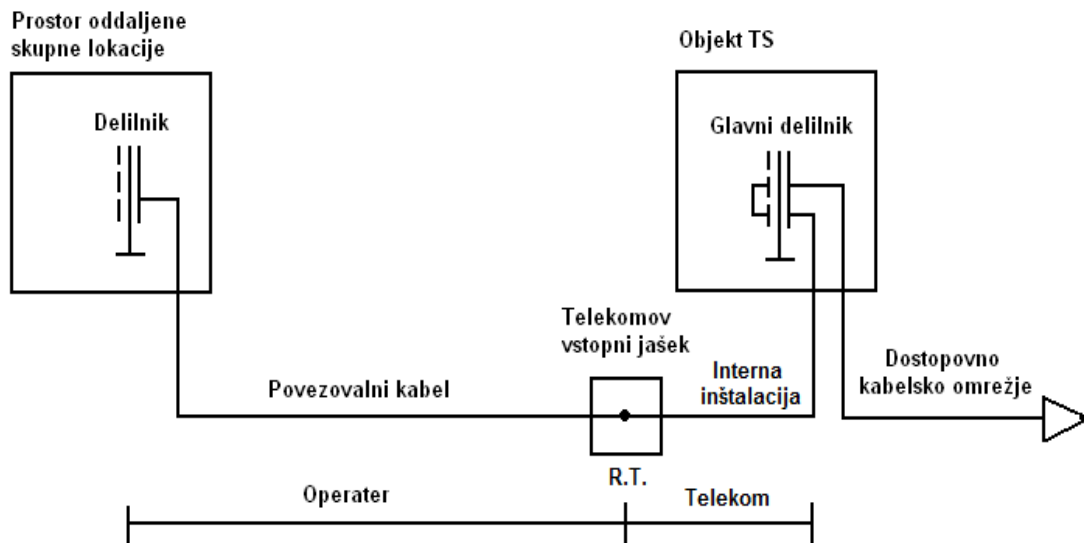

Slika 14: Oddaljena skupna lokacija tipa D v bližnji zgradbi



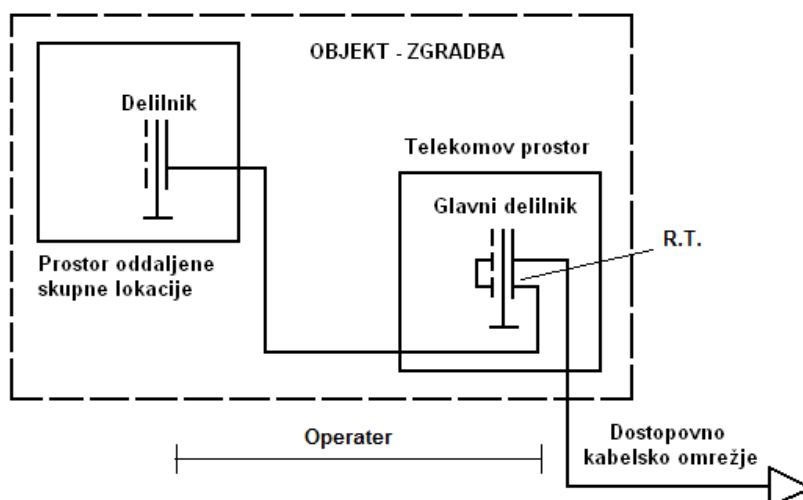

Slika 15: Oddaljena skupna lokacija tipa D v isti zgradbi

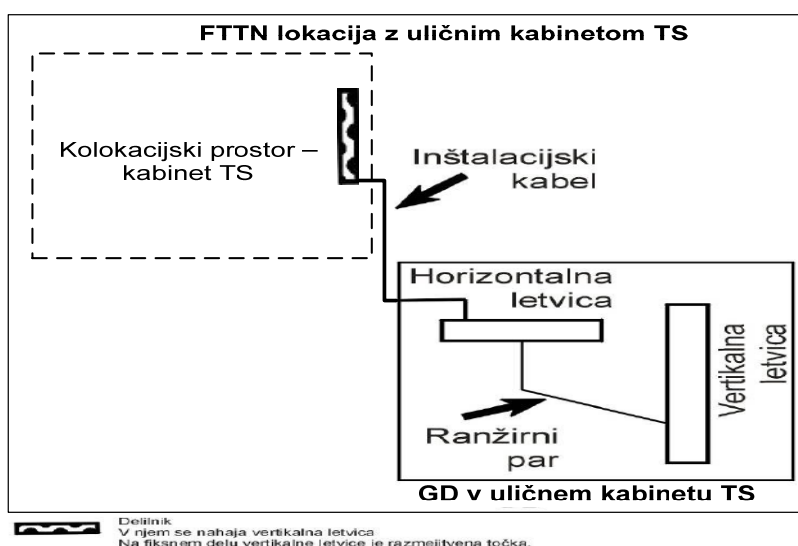

Slika 16: FTTN skupna lokacija (prostor v uličnem kabinetu) tipa E

### 5.6.1 Zagotavljanje storitev skupne lokacije tipa A, B in C

Prostor fizične skupne lokacije se zagotovi v posebnem za to določenem prostoru znotraj objekta Telekoma Slovenije. Na zahtevo operaterja bo Telekom Slovenije zagotovil prostor skupne lokacije, ki je fizično ločen in ima funkcionalno ločen vhod (tip A), prostor skupne lokacije, ki je fizično ločen in ima skupen vhod (tip B), ali prostor skupne lokacije ki si ga deli več operaterjev in ima skupen vhod, oziroma prostor skupne lokacije pri katerem ni potrebna izgradnja fizičnega prostora in se naprave postavijo v obstoječi prostor Telekoma Slovenije (tip C).

Telekom Slovenije si pridržuje pravico, da odstopi možnost samostojne adaptacije prostora skupne lokacije tipa A, tipa B, ali tipa C (v primerih kjer je oprema operaterja ni nameščena skupaj z opremo Telekoma Slovenije) operaterju, pod nadzorom Telekoma Slovenije. V teh primerih izvede vsa dela

operater sam, pri čemer priskrbi projektno dokumentacijo (v skladu z izstavljenimi projektnimi pogoji), soglasja in služnosti, opremo ter izvajalca, ter opremo potem tudi sam vzdržuje. V skladu z možnostmi oziroma glede na obstoječe kapacitete lahko priključek na elektroenergetsko napajanje zagotovi Telekom Slovenije. V primeru, da operater izrazi interes, ali v slučaju da Telekom Slovenije iz obstoječih kapacitet ne more zagotoviti zahtevanega elektroenergetskega priključka, bo Telekom Slovenije omogočil izgradnjo samostojnega elektroenergetskega priključka in bo operaterju izdal ustrezno soglasje s projektnimi pogoji. Pod istimi pogoji bo Telekom Slovenije na željo operaterja omogočil gradnjo ločene agregatne vtičnice.

Operater in Telekom Slovenije se lahko dogovorita, da adaptacijo prostora skupne lokacije na podlagi naročila in plačila operaterja ter pod pogoji za izgradnjo prostora skupne lokacije zagotovi Telekom Slovenije. Telekom Slovenije bo omogočil zainteresiranim operaterjem tudi ogled prostorov, ki so namenjeni za izvedbo prostora skupne lokacije za operaterja. Pri tem bo predstavnik operaterja spremljal pooblaščen delavec Telekoma Slovenije. Sprejemstvo se obračuna v skladu s cenikom.

Telekom Slovenije bo operaterju omogočil izbiro tipa skupne lokacije in pri tem upošteval razumne zahteve operaterja ter jih zavrnil le, če bodo za to podani preverljivi objektivni in transparentni razlogi. V primeru zavrnitve bo Telekom Slovenije seznanil operaterja z razlogi zavrnitve in mu na njegovo zahtevo predložil tudi ustrezno tehnično dokumentacijo, iz katere ti razlogi izhajajo, najkasneje v 10 delovnih dneh od prejema operaterjeve zahteve. V kolikor je bila zavrnitev zahteve upravičena, bo Telekom Slovenije takšno zahtevo zaračunal v skladu s cenikom.

Telekom Slovenije bo ponudil najmanjši prostor za skupno lokacijo, kot ga zahteva operater in je še primeren za ustrezno namestitve naprav, ki jih operater glede na svojo zahtevo dejansko potrebuje. V primeru, ko razpoložljiv prostor presega želene izmere, se v sklopu adaptacije predvidi pregraditev prostora.

Zaradi potrebnega prostora, potrebnih varnostnih razlogov, potrebnega prostora za zagotavljanje storitev vzorčne ponudbe, potrebnih prostorskih lastnosti, kot so: poraba električne energije, klimatizacije prostora, obremenitve prostora, Telekom Slovenije ne more zagotoviti vsakega tipa skupne lokacije v vseh objektih Telekoma Slovenije.

## **5.6.2 Dostop z lastno optiko operaterjev do skupne lokacije**

Telekom Slovenije bo omogočil operaterju neoviran dostop do skupne lokacije tipa A, B C, ali E z lastnim optičnim kablom ali optičnim kablom tretjih ponudnikov oziroma na zahtevo operaterja z optičnim kablom Telekoma Slovenije do drugih prostorov operaterja na drugih lokacijah v skladu s pogoji za najem kabelske kanalizacije ter omogočil samostojno povezovanje operaterjev med prostori skupne lokacije znotraj iste stavbe z opremo in izvajalcem, ki ju lahko priskrbi operater sam. Telekom Slovenije bo za naštetе potrebe omogočil souporabo kanalov, zgradb in drugih potrebnih zmogljivosti. Pri izbiri lastnega izvajalca operaterja je potrebno upoštevati pogoje, ki so navedeni v poglavju »Izbira lastnega izvajalca operaterja«.

Glede na lastništvo kabla, vrste povezav in tehnične rešitve so možni različni načini izvedbe dostopa z optičnimi kablom do prostorov skupne lokacije. Širše ločimo naslednja dva načina pri dostopu z lastno optiko.

I. Dostop operaterja z optičnimi kablom do prostora skupne lokacije je možen kot:

- dostop operaterja z lastnim optičnim kablom ali optičnim kablom tretjih ponudnikov do prostora skupne lokacije. Izgradnjo kabelske kanalizacije do uvodnega jaška izvede operater. Preboj v uvodni jašek Telekoma izvede operater pod nadzorom Telekoma Slovenije. V tem primeru se optični kabel operaterja uvede pri najbližjem Telekomovem uvodnem jašku ob zgradbi v kateri se nahaja funkcijska lokacija Telekoma. Operater pusti zadostno razdaljo kabla do skupne lokacije v uvodnem jašku, Telekom Slovenije izvede uvlačenje kabla v cevi od uvodnega jaška do uvoda v funkcijsko lokacijo, čez dvizhne kanale in dalje preko kabelskih polic do uvoda v skupno lokacijo. Optični kabel operaterja mora biti zaščiten z negorljivo samougasno cevjo in ustrezno označen. Kontrolne meritve optične povezave in spajanje na optični delilnik v skupni lokaciji izvaja operater. Razmejitvena točka je na steni Telekomovega uvodnega jaška in na drugi strani na vstopu v skupno lokacijo oz na omari v kateri je optični delilnik operaterja pri tipu skupne lokacije C.

Izjemoma, če zaradi objektivnih okoliščin ni možen prihod optičnega kabla operaterja do uvodnega jaška, operater pride s kablom v kabelsko kanalizacijo v sosednjem kabelskem jašku in zakupi prostor v kabelski kanalizaciji do uvodnega jaška pod pogoji za najem kabelske kanalizacije.

- povezovanje naprav med skupnimi lokacijami operaterja z optičnim kablom Telekoma Slovenije se omogoča v skladu s pogoji in cenami za zakup optičnih vlaken v medkrajevnem, hrbtničnem in dostopovnem omrežju Telekoma Slovenije po medoperaterski pogodbi o zakupu parov optičnih vlaken (dark fiber) med lokacijami Telekoma Slovenije, d.d.
- zakup neosvetljenih optičnih vlaken med skupno lokacijo operaterja in lokacijo operaterjeve opreme v dostopovnem delu infrastrukture Telekoma Slovenije za potrebe skupnega dostopa do vozlišča FTTN je opisan v nadaljevanju te vzorčne ponudbe v poglavju Storitve dostopa do vozlišča FTTN in skupne lokacije tipa E.
- Telekom Slovenije omogoča tudi dostop operaterja z lastnim optičnim kablom ali optičnim kablom tretjih ponudnikov v vzporednem jašku operaterja in nato s kablom Telekoma Slovenije povezavo prek uvodnega jaška Telekoma Slovenije do skupne lokacije operaterja. Izgradnjo kabelske kanalizacije in preboj v uvodni jašek Telekoma izvede operater pod nadzorom Telekoma Slovenije. Za te povezave Telekom Slovenije izvede uvlačenje optičnega kabla od vzporednega jaška operaterja preko uvodnega jaška Telekoma Slovenije čez dvižne kanale in dalje preko kabelskih polic do skupne lokacije operaterja. Kontrolne meritve optične povezave in spajanje na optični delilnik v skupni lokaciji izvaja operater. Razmejitvena točka je na steni Telekomovega uvodnega jaška in na drugi strani na vstopu v skupno lokacijo oz na omari v kateri je optični delilnik operaterja pri tipu C. Izjemoma, če zaradi objektivnih okoliščin ni možen prihod z vzporednim jaškom operaterja v bližino uvodnega jaška, operater pride s kablom v kabelsko kanalizacijo v sosednjem kabelskem jašku Telekoma Slovenije in zakupi prostor v kabelski kanalizaciji do uvodnega jaška pod pogoji za najem kabelske kanalizacije.

## II. Povezovanje med prostori skupne lokacije je možno kot:

- Omogočanje povezave dveh skupnih lokacij med dvema operaterjema preko zakupa IFC optične povezave med kolokacijskim optičnim delilnikom in optičnim delilnikom ODF Telekoma Slovenije. V tem primeru se naroči  $n \times 12$  vlakensko IFC povezavo od skupne lokacije 1 do skupne lokacije 2. Operater, ki naroča povezavo mora zagotoviti, da imata oba operaterja zadostno število že zgrajenih prostih IFC optičnih povezav od svoje skupne lokacije do optičnega delilnika ODF Telekoma Slovenije. Telekom Slovenije izvede ogled za tehnično rešitev in po naročilu povezavo s prevezovalno optično vrvico med IFC povezavami od skupne lokacije 1 do skupne lokacije 2.
- Zakup interne optične povezave z 12 vlakenskim optičnim kablom Telekoma Slovenije na relaciji skupna lokacija 1-skupna lokacija 2 znotraj zgradbe brez povezave prek optičnega delilnika. V tem primeru Telekom Slovenije zagotovi 12 vlakensko optično povezavo od skupne lokacije 1 do skupne lokacije in 2, 5 metrov rezerve optičnega kabla na vsakem zaključku v skupni lokaciji.
- Omogočanje povezave operaterjev z lastnim optičnim kablom operaterja prek zakupa kinet v prostoru funkcijske lokacije. Optični kabel operaterja mora biti zaščiten z negorljivo samougasno cevjo in ustrezno označen. Polaganje optičnega kabla med prostoroma skupne lokacije v prostorih Telekoma Slovenije izvede Telekom Slovenije ali pod nadzorom Telekoma Slovenije operater sam.

Postopki za dostop operaterja z lastnim optičnim kablom ali optičnim kablom tretjih ponudnikov do prostora skupne lokacije od preveritve, naročila, izgradnje do primopredaje, so enaki kot pri zagotavljanju povezav z oddaljeno skupno lokacijo tipa D. Na podlagi pozitivnega odgovora na preveritev operater pripravi projektno dokumentacijo za dostop do infrastrukture Telekoma Slovenije. Po potrditvi projektne dokumentacije s strani Telekoma Slovenije operater lahko poda naročilo.

Vzpostavitev in mesečna zakupnina za dostop z lastnim optičnim kablom operaterja, tretjih ponudnikov ali Telekoma Slovenije se operaterju zaračuna skladno s cenikom. Rok za izvedbo povezave je 2 meseca od oddaje popolnega naročila operaterja.

### 5.6.3 Zagotavljanje storitev skupne lokacije tipa D

V primeru, da je skupna lokacija tipa A, B, C zaradi pomanjkanja prostora onemogočena, bo Telekom Slovenije na zahtevo operaterja omogočil bakreno kabelsko povezavo z oddaljeno skupno lokacijo (tip D), ki jo priskrbi operater. Oddaljena skupna lokacija pomeni namestitev opreme operaterja v bližnjo (sosednjo) zgradbo ali prostor, ki ni v lasti Telekoma Slovenije. Pogoj na strani Telekoma Slovenije je, da obstaja možnost montaže dodatnih letvic na glavnem delilniku in možnost razširitve z uvedbo novega kabla. Razcepnike v primeru oddaljene skupne lokacije zagotovi Telekom Slovenije.

Možna sta dva načina povezave:

- Povezava z oddaljeno skupno lokacijo v bližnji (sosednji) zgradbi se izvede preko kabelske kanalizacije. Povezovalni kabel operaterja se uvede pri najbližjem Telekomovem vstopnem jašku, ob zgradbi v kateri nahaja Telekomova funkcijska lokacija ter zaključi na vertikalnih letvicah glavnega delilnika. Razmejitvena točka povezave je v Telekomovem vstopnem jašku (Slika 14).
- Povezava z oddaljeno skupno lokacijo v isti zgradbi se izvede preko interne hišne inštalacije. Povezovalni kabel operaterja se uvede v Telekomov prostor ter zaključi na vertikalnih letvicah glavnega delilnika. Razmejitvena točka povezave je na Telekomovem glavnem delilniku (Slika 15).

Na osnovi pozitivne preveritve tehničnih možnosti povezave z oddaljeno skupno lokacijo lahko operater poda Telekomu Slovenije zahtevek za izstavitve projektne pogojev za izdelavo projektne dokumentacije PGD/PZI. Kot prilogo k zahtevku mora posredovati mapno kopijo z vrisanim potekom trase (oz. potekom interne inštalacije v zgradbi), dolžino predvidenega voda, seznam tangiranih parcel, naziv/nazive katastrskih občin ter vsa potrebna pisna soglasja ter služnostne pogodbe. Zahtevek za izstavitve projektne pogojev je potrebno podati za vsak posamezen primer oddaljene skupne lokacije posebej.

Operater lahko izvede povezavo z oddaljeno skupno lokacijo na osnovi predložene projektne dokumentacije PGD/PZI, ki jo priskrbi sam, pri čemer mora upoštevati izstavljene projektne pogoje Telekoma Slovenije. Prav tako pridobi operater vsa potrebna soglasja in služnosti. Zahteve za preveritev in naročilo povezave za oddaljeno skupno lokacijo tipa D operater poda na predpisanem obrazcu pod pogoji te vzorčne ponudbe.

Telekom Slovenije in operater se lahko dogovorita, da Telekom Slovenije zagotovi projektno dokumentacijo za segment povezave od vstopnega jaška do glavnega delilnika (v primeru bližnje zgradbe) oziroma od vstopne točke v Telekomov prostor do glavnega delilnika (v primeru iste zgradbe).

Izdelano projektno dokumentacijo PGD/PZI pošlje operater Telekomu Slovenije v potrditev. Na osnovi pozitivnega odgovora na poizvedbo in potrjene tehnične dokumentacije lahko operater poda naročilo za izvedbo povezave. Rok za izvedbo je 3 mesece od datuma plačila avansa. Avans po predračunu PZI se plača za izvedbo del na segmentu povezave od Telekomovega vstopnega jaška do glavnega delilnika (v primeru bližnje zgradbe) oziroma od vstopne točke v Telekomov prostor do glavnega delilnika (v primeru iste zgradbe), za katera si Telekom Slovenije pridržuje pravico, da jih izvede sam. Preostali znesek do končne izvedbene cene del, ki jih izvede Telekom Slovenije, plača operater po prevzemu povezave z oddaljeno skupno lokacijo, v roku 30 dni od izstavitve računa.

Pričetek gradbenih del mora operater najaviti Telekomu Slovenije najmanj 5 delovnih dni pred pričetkom del. V odsotnosti drugačnega dogovora izvede Telekom Slovenije naslednja dela:

- izvedba prehoda (preboj sten) kabelskega vstopnega jaška oziroma izvedba prehoda s prebojem v Telekomov prostor v primeru iste zgradbe,
- uvod in polaganje povezovalnega kabla, morebitno spajanje kabla v vstopnem jašku, montaža vodil in letvic ter
- zaključitev povezovalnega kabla na vertikalnih letvicah glavnega delilnika.

Po končanih delih Telekom Slovenije in operater skupaj izvedeta meritve izvedene povezave. Opravi se tehnični pregled objekta in primopredaja.

Operater lahko vstopa do razmejitvene točke (Slika 14,15) v skladu s pogoji za vstopanje v objekte ter pod spremstvom Telekoma Slovenije. Recipročno bo operater zagotovil Telekomu Slovenije neoviran prost dostop do prostora oddaljene skupne lokacije za potrebe vzpostavitve povezave, vzdrževanja, popravil ter odprave napak. Če prost dostop ne glede na krivdo operaterja ni mogoč ali je oviran, je Telekom Slovenije prost vsakršne odgovornosti povezane z navedenimi opravili.

#### **5.6.4 Izgradnja vozlišča FTTN in zagotavljanje storitev skupne lokacije tipa E**

Pri nadgradnji bakrenega omrežja Telekoma Slovenije z rešitvijo FTTN bo Telekom Slovenije novo funkcijsko lokacijo načrtoval in gradil tako, da bo v zmogljivostih upoštevan izkazan interes po skupni gradnji ali o predvidenem zakupu zmogljivosti nove funkcijske lokacije. Če je FTTN lokacija zidan objekt, tehnološki prostor znotraj objekta ali kontejner, je možna skupna lokacija tipa A, B, C ali D. Če se na FTTN lokaciji postavi ulični kabinet je možna skupna lokacija tipa D ali E. Telekom Slovenije zagotovi prostor za montažo opreme operaterja v uličnem kabinetu ali mu na osnovi ZEKom, člen 7, v primeru novih gradenj omogoči soinvesticijo v postavitvev lastne omarice, oziroma prostora v primeru izgradnje nove stavbe ali kontejnerja.

Objekti malih kapacitet (pod 50 priključkov), ki so daljinsko napajani in hlajeni ne spadajo v kategorijo novih FTTN vozlišč.

Telekom Slovenije zgradi ulični kabinet s prostorom za opremo operaterja ali pripravi lokacijo FTTN za montažo operaterjevega uličnega kabineta na podlagi naročila operaterja in sklenjene pogodbe o skupni gradnji.

Telekom Slovenije uporablja pri izgradnji FTTN nabor uličnih kabinetov, kateri so preizkušeni v omrežju Telekoma Slovenije z opremo, ki jo uporablja Telekom Slovenije v svojem omrežju. Operater mora v primeru montaže svoje opreme v ulični kabinet Telekoma Slovenije (kolokacija tip E) le to prilagoditi obratovalnim kot tudi ekstremnim pogojem, ki lahko nastanejo v takšnem kabinetu oziroma tehničnim karakteristikam, ki jih deklarira proizvajalec kabineta (tehnične karakteristike in omejitve za vgradnjo opreme v ulične kabinete podane v poglavju »Tehnične specifikacije sistemov in združljivost ter preizkusni postopki). Telekom Slovenije bo širil nabor uličnih kabinetov na podlagi njegovih potreb. Operater bo specifične potrebe svoje opreme reševal s postavitvijo lastnega uličnega kabineta v skladu s skupno gradnjo po 7. členu ZEKom (navezava na omrežje kot kolokacija tip D z možnostjo soizgradnje napajanja in gradbene infrastrukture).

Operaterji morajo ob poizvedbi posredovati za opremo, ki jo želijo vgraditi v ulični kabinet Telekoma Slovenije, naslednje podatke:

- potrebe prostor, energija in hlajenje
- opis naprav z njihovimi karakterističnimi podatki in skladnostnimi certifikati (za okvir ter vse pripadajoče vtične enote opreme). Karakteristični podatki za posamezno opremo:
  - dimenzije
  - nazivna poraba (napetost, tok)
  - Izvedba hlajenja / smer pretoka zraka
- specifikacijo opreme – končno stanje
- moč varovalke
- preseki napajalnih in ozemljitvenih vodnikov
- kapaciteto letvic povezave na horizontalni del glavnega delilnika

Podatki o potrebah operaterja služijo za izdelavo PGD/PZI, katerega del je tudi integracijski dokument proizvajalca uličnega kabineta.

Operater lahko dostopa do skupne lokacije tipa E v skladu s pogoji za vstopanje v objekte pod spremstvom Telekoma Slovenije. Operater vgradi svojo opremo na mestu postavitve uličnega kabineta v skladu s projektno dokumentacijo Telekoma Slovenije in pod nadzorom Telekoma Slovenije. Dogovorno se lahko oprema operaterja vgradi v fazi integracije uličnega kabineta.

### **5.6.5 Pogoji za ogled lokacij, kjer je skupna lokacija zavrnjena zaradi pomanjkanja zmogljivosti**

Kadar je skupna lokacija zavrnjena, lahko operater zahteva ogled lokacije. Operater mora v pisnem obvestilu navesti konkretne razloge, ki kažejo na utemeljen sum, da je bila zahteva za skupno lokacijo zavrnjena neupravičeno. Ogled prostora se operaterju zagotovi v roku, ki ni daljši od 5 delovnih dni po prejemu pisnem obvestilu. Predstavnik operaterja bo na ogledu spremljal pooblaščen delavec Telekoma Slovenije, kar se bo operaterju zaračunalo v skladu s cenikom. Operater lahko zahteva vrnitev navedenega plačila, če se s pravnomočno upravno ali sodno odločbo ugotovi, da je bila v konkretnem primeru zavrnitev zahteve za skupno lokacijo neupravičena.

### **5.6.6 Pravila za razdelitev prostora, kjer je prostor za storitve skupne lokacije omejen**

Pri razdelitvi prostora med več zainteresiranih operaterjev Telekom Slovenije upošteva vrstni red prispetja zahtev (*first come, first served*).

V primeru istočasnih zahtev bo Telekom Slovenije poskušal najti rešitev, ki bi čim boljje ustrezala zahtevam operaterjev, upoštevajoč pri tem izkoristek prostora, učinkovitost porabe električne energije, klimatizacije prostora oziroma njemu znane potrebe operaterjev.

Za istočasne štejejo zahteve, ki so prejete istega delovnega dne. Ne glede na to lahko zaradi ekonomičnosti ureditve prostorov Telekom Slovenije kot istočasni obravnava zahtevi, od katerih je bila druga prejeta, še preden je Telekom Slovenije prejel operaterjevo potrditev dokončne tehnične rešitve za izvedbo prve.

### **5.6.7 Proces poizvedbe, rezervacije, naročila, inštalacije in prevzema, vzdrževanja ter potrebni roki za izvedbo storitev skupne lokacije**

#### **5.6.7.1 Proces poizvedbe**

Operater, ki želi naročiti storitve skupne lokacije, mora zahtevati ustrezne informacije od Telekoma Slovenije glede razpoložljivosti prostora skupne lokacije na ustrezni lokaciji preko popolno izpolnjenega obrazca za poizvedbo ali preko spletnega mesta [www.telekom.si](http://www.telekom.si), ko bo ta možnost vzpostavljena. Operater mora v obrazec za poizvedbo vpisati vse potrebne podatke. Operater je sam odgovoren za dimenzioniranje končnih atributov za prostor skupne lokacije.

V zvezi z močjo naprav Telekom Slovenije opozarja, da je podatek o napovedani končni moči potreben za načrtovanje ustrezne zasnove prostora skupne lokacije. Vsa nadaljnja povečanja energetskih zmogljivosti so odvisna od tehničnih možnosti in lahko zahtevajo večje gradbene posege na stroške operaterja.

Operater, ki želi spremembo značilnosti oz. nadgradnjo elementov prostora skupne lokacije, ki ga že uporablja, mora zahtevati ustrezne informacije od Telekoma Slovenije glede možnosti izvedbe, preko obrazca za poizvedbo ali preko spletnega mesta [www.telekom.si](http://www.telekom.si), ko bo ta možnost vzpostavljena.

Telekom Slovenije bo v odsotnosti posebnih okoliščin odgovoril na poizvedbo operaterja v naslednjih rokih:

Število lokacij, po katerih povprašuje operater	Čas za odgovor od prejema popolne poizvedbe
Do 15 lokacij	10 delovnih dni
od 16 do 50 lokacij*	30 delovnih dni
od 51 do 100 lokacij	45 delovnih dni
Nad 100 lokacij	90 delovnih dni

\*Če se več kot 30 poizvedb lokacij nanaša na lokacije na lokalnem hierarhičnem nivoju (LC), je rok za odgovor od popolno podane poizvedbe 45 dni.

V primeru kadar je operaterjeva poizvedba nepopolna, Telekom Slovenije o tem obvesti operaterja v roku 7 delovnih dni. Rok za odgovor začne teči od ponovno prejete popolne poizvedbe.

V primeru pozitivnega odgovora operaterju se navede možen tip skupne lokacije, možen napajalni vir, okvirni tloris, in informativna cena. Končna cena se lahko razlikuje od cene, ki je navedena v odgovoru. Pozitivni odgovor na poizvedbo še ne pomeni dokončne tehnične rešitve, ampak samo potrditev, da je skupna lokacija mogoča.

Poizvedba v primeru izvajanja FTTN se smatra operaterjev izražen interes za soizgradnjo, kot odgovor na poziv na straneh APEK-a (postopek po ZEKom člen 7). Telekom Slovenije bo na osnovi izraženih potreb operaterjev pristopil k iskanju optimalne rešitve za projektno območje izgradnje FTTN. Potrebe posameznega operaterja se identično poizvedbi za kolokacije v obstoječih objektih podajo preko popolno izpolnjenega ali preko spletnega mesta [www.telekom.si](http://www.telekom.si), ko bo ta možnost vzpostavljena. Potrebe bodo služile kot vhodni podatek pri iskanju optimalne rešitve za skupni prostor. Podane potrebe operaterjev se bodo tekom priprave tehnične rešitve usklajevale z možnostmi in omejitvami izgradnje v predvidenem območju načrtovane FTTN.

Roki odgovora na poizvedbo ne veljajo za skupne lokacije v primeru načrtovane izgradnje FTTN saj Telekom Slovenije v trenutku poizvedbe še ne razpolaga s tehnično rešitvijo niti z lokacijo postavitve aktivne opreme. V primeru načrtovanje gradnje FTTN bo Telekom Slovenije na poizvedbo odgovoril negativno oziroma izgradnjo preklical, če se tekom priprave tehnične rešitve izkaže, da izvedba izgradnje FTTN ni komercialno upravičena ali da jo iz objektivnih razlogov ni možno realizirati.

Telekom Slovenije bo na zahtevo operaterja zagotovil v prostoru skupne lokacije elektroenergetsko napajanje, in sicer na tak način, kot ga zagotavlja sebi oziroma svojim hčerinskim ali partnerskim podjetjem, v kolikor obstajajo tehnične možnosti. V kolikor operater zahteva napajalni vir za zagotovitev katerega je potrebno izvesti dodatna dela na obstoječem objektu bo Telekom Slovenije operaterju pripravil predračun za ta dela. Stroške teh dodatnih del v celoti krije operater. Prav tako krije operater sorazmerni del novega elektro priključka v primeru skupne gradnje FTTN ali kolokacije tip E po dejanskih stroških. Sorazmerni del v primeru kolokacije tip E se porazdeli med operaterje po ključu naročenega / zasedenega prostora znotraj predvidenega prostora za montažo telekomunikacijskih naprav.

Gornje določbe se smiselno uporabljajo tudi v primeru pozitivnega odgovora operaterju, na poizvedbo o spremembi značilnosti oz. nadgradnji elementov prostora skupne lokacije, ki ga operater že uporablja.

Telekom Slovenije bo na poizvedbo operaterja odgovoril negativno, če obstajajo objektivni razlogi, ki vplivajo na varnosti in celovitost omrežja (tehnične možnosti ne obstajajo; neskladnost s tehničnimi standardi; oviranje dostopa do že vgrajene opreme; nezadostna rezerva prostora za manipulativno-vzdrževalna dela; preseganje dovoljene toplotne disipacije; ni možnosti dodatnega hlajenja; namenski prostor Telekoma Slovenije, itd). V primeru zavrnitve operaterjeve poizvedbe bo Telekom Slovenije z razlogi zavrnitve seznanil operaterja preko enotnega informacijskega sistema, ko bo ta možnost vzpostavljena, oziroma na izrecno zahtevo operaterja hkrati z zavrnitvijo tudi pisno in s priloženo tehnično dokumentacijo, iz katere ti razlogi izhajajo, najkasneje v 10 delovnih dneh od prejema operaterjeve zahteve. V kolikor je bila zavrnitev zahteve upravičena, bo Telekom Slovenije takšno zahtevo operaterju zaračunal po dejanskih stroških.

Časovna veljavnost pozitivnega odgovora na poizvedbo je 10 delovnih dni. V kolikor Telekom Slovenije v tem roku ne prejme naročila za izgradnjo oziroma naročila za rezervacijo, se postopek zaključí, poizvedba pa zaračuna.

Pri naročanju poizvedbe se lahko poda zahtevo za hkratno poizvedbo oz. preverbo možnosti izvedbe tipa A, B ali C, medtem ko je za tip D potrebno podati ločeno zahtevo za poizvedbo. Pri naročanju poizvedbe za tip D se lahko poda zahtevo za hkratno poizvedbo oz. preverbo možnosti obeh načinov povezave (kabelska kanalizacija/interna inštalacija), vendar je v tem primeru poizvedba dvojna in se

skladno s tem tudi zaračunava. V tem primeru se kot dvojno poizvedbo šteje tudi pri roku za odgovor na poizvedbo.

Operater lahko zahteva ogled lokacije skupaj s poizvedbo, ki se nanaša na to lokacijo. Operater in Telekom Slovenije se v tem primeru dogovorita za termin ogleda. Ogled se opravi v spremstvu delavca Telekom Slovenije in zaračuna po ceniku.

### 5.6.7.2 Proces naročila

Operater v roku 10 delovnih dni od datuma pozitivnega odgovora na poizvedbo lahko naroči adaptacijo ali pa rezervacijo prostora skupne lokacije. Naročilo storitev skupne lokacije operater naroči na posebnem [obrazcu za naročilo](#) v prilogi ali preko spletne strani [www.telekom.si](http://www.telekom.si), ko bo ta možnost vzpostavljena.

Operater lahko naroči rezervacijo prostora skupne lokacije za dobo največ do enega leta. V ta namen mora na obrazcu za naročilo, poleg ostalih potrebnih podatkov za naročilo adaptacije, ustrezno označiti rubriko »rezervacija« ter podati želeno površino rezerviranega prostora in dobo rezervacije, največ do 365 dni. Rok za rezervacijo prične teči, ko Telekom Slovenije prejme popolno naročilo za rezervacijo. Pogoj za rezervacijo je izdelana projektna dokumentacija. Operater lahko naroči izdelavo predmetne projektne dokumentacije, ki se nanaša na rezervacijo, pri Telekomu Slovenije. Rezervacija se obračuna po ceniku za najem m<sup>2</sup> prostora skupne lokacije, upoštevajoč rezervirano površino prostora in naročeno obdobje rezervacije. Rezervacije ni možno podaljšati.

Rok za pričetek adaptacije in ureditve prostora prične teči, ko Telekom Slovenije prejme popolno naročilo. V primeru, dogovora, da dela v kolokacijskih prostorih tipa A in B izvede Telekom Slovenije in v primeru naročila skupnega prostora tipa C bo na osnovi prejetega naročila Telekom Slovenije najprej naročil izdelavo projektne dokumentacije ter posredoval operaterju v potrditev predračun izvedbe po projektni dokumentaciji in mu hkrati izstavil račun za plačilo avansa 50% cene po predračunu. Za pregled skladnosti pripravljene tehnične rešitve z njegovim naročilom, bo Telekom Slovenije operaterju dostavil načrte tlorisa prostora s položaji omar, delilnikov, klima naprave, IRO omarice ter po potrebi načrt električnih instalacij. Končna cena temelji na fakturah zunanjih izvajalcev in opravljenih del Telekom Slovenije ter zajema naslednje elemente: strošek preveritve, strošek projektantskega ogleda, strošek izdelave projektne dokumentacije, strošek izvedbe del ter strošek spremstva in nadzora nad izvajanjem del.

Operater mora najkasneje v roku 30 dni potrditi predračun izvedbe po projektni dokumentaciji in plačati avans. S tem potrjuje izgradnjo. Čas od prejetja predračuna izvedbe in računa za avans, do potrditve predračuna izvedbe in plačila avansa (čas mirovanja) se ne šteje v rok izgradnje. V kolikor operater v roku 30 dni ne potrdi izgradnje (potrditev predračuna izvedbe in plačilo avansa), se naročilo stornira, operaterju pa zaračuna poizvedbo, projektantski ogled ter izdelavo projektne dokumentacije.

Preostali znesek do končne cene operater plača po prevzemu skupne lokacije v roku 30 dni po izstavitvi fakture.

V primeru načrtovane izgradnje FTTN in prejetih naročil storitve sodostopa se pred pričetkom projektiranja FTTN podpiše pogodbo o skupni gradnji v kateri se definirajo medsebojni odnosi Telekom Slovenije ter drugih operaterjev, ki pristopijo k skupni izgradnji. Rok izgradnje ni določen dokler niso rešena lastniška razmerja, zbrana vsa dovoljenja in služnosti za rekonstrukcijo/izgradnjo kablanskega omrežja, elektroenergetski priključek in izgradnjo telekomunikacijskega prostora/kontejnerja / uličnega kabineta. Če se tekom projektiranja FTTN izkaže, da izvedba izgradnje FTTN ni komercialno upravičena ali da jo iz objektivnih razlogov ni možno realizirati, bo Telekom Slovenije izgradnjo FTTN in skupne lokacije FTTN preklical.

Za vse dodatne zahteve operaterja, ki lahko posredno ali neposredno vplivajo na prostor skupne lokacije, ki ga že uporablja operater, se uporabljajo naslednji pogoji:

- Telekom Slovenije bo pregledal vsako dodatno zahtevo za opremljanje prostora skupne lokacije in bo sprejel samo razumne in z vidika vzorčne ponudbe upravičene dodatne zahteve. Vse dodatne zahteve morajo biti tehnično izvedljive. Telekom Slovenije o tem obvesti operaterja.



- Telekom Slovenije bo prilagodil skupne značilnosti prostora (antistatična tla, prezračevanje prostora, osvetlitev, električni priključek in poraba energije, uvedba inštalacij ipd.) v prostoru skupne lokacije na podlagi pogojev Telekoma Slovenije (ekonomski kriterij). Telekom Slovenije bo na podlagi ekonomskega kriterija odločil, ali oprema, ki se namerava vključiti, izpolnjuje te pogoje.
- Vsi dodatni stroški za nadgradnjo skupnih značilnosti prostora (antistatična tla, osvetlitev, električni priključek in poraba energije, prezračevanje prostora, izvedba inštalacij), ki lahko nastanejo kasneje, se delijo med Telekomom Slovenije in operaterjem oziroma operaterji v sorazmerju z velikostjo prostora skupne lokacije. Telekom Slovenije vnaprej obvesti operaterja o teh stroških.
- Vse stroške, ki bi nastali ob morebitnih spremembah uporabe elementov omrežja operaterja (večja poraba električne energije, dodatne klimatizacije prostora ipd.), Telekom Slovenije zaračunava na podlagi naročila in vnaprejšnjega plačila operaterja.

Po podpisu pogodbe, potrditvi predračuna izvedbe in dokazilu, da so bili plačani vnaprejšnji zneski po vzorčni ponudbi, bo Telekom Slovenije takoj pristopil k izboru izvajalcev in naročilu izvedbe izgradnje skupne lokacije ter na zahtevo operaterja izkazal, da je izbral najugodnejšega izvajalca.

V roku 10 delovnih dni po potrditvi izgradnje, v skladu z zgornjim odstavkom, bo Telekom Slovenije predlagal operaterju sestanek, kjer se bosta operater in Telekom Slovenije dogovorila postopku pripravljanih in vključitvenih del ter vzdrževanja. Telekom Slovenije bo v 30 dneh seznanil operaterja s terminskim planom izvajanja del. Operater bo lahko na zahtevo preverjal ali potekajo dela v skladu s posredovanim terminskim planom.

### **5.6.7.3 Izbira lastnega izvajalca operaterja**

Operater ima možnost izbire svojega izvajalca za adaptacijo prostora skupne lokacije, v kolikor predračuni Telekoma Slovenije za več kot 10 % presegajo predračune operaterja za izvedbo adaptacije. Pri čemer je predračun operaterja primerljiv, v kolikor obsega enaka izvedbena dela z enakimi izvedbenimi roki. Operater mora svoje predračune na zahtevo predložiti Telekomu Slovenije.

Za izvedbo mora biti podano naročilo s točnim terminskim planom, navedbo izvajalca, ki bo izvajal adaptacijo in seznamom njegovih delavcev, za katere mora operater priskrbeti dovoljenja za vstop. Operater je odgovoren za zagotovitev ustrezno tehnično usposobljenega lastnega kadra ali izvajalca z opremo za izvajanje del v TK prostorih vključno s poznavanjem področja varstva pri delu. Operater oziroma izvajalec del operaterja mora posredovati pisno izjavo, da je usposobljen za delo v TK prostorih in predložiti reference o izvajanjih tovrstnih del. Terminski plan mora biti usklajen z rezervacijo prostora. Če Telekom Slovenije ni lastnik objekta, je potrebno najprej pridobiti vsa potrebna soglasja in dovoljenja od lastnika objekta. V primeru, da operater ne more samostojno pridobiti potrebnih soglasij, jih lahko na njegove stroške pridobi Telekom Slovenije. Telekom Slovenije na osnovi predhodne pozitivne preveritve, naročila operaterja, izdelane tehnične dokumentacije in pridobljeni soglasij in dovoljenj izda operaterju pisno soglasje za adaptacijo prostora skupne lokacije z opremo in izvajalcem, ki ju priskrbi operater sam. Telekom Slovenije bo za izvedbo zagotovil ustrezen nadzor nad izvajanjem del. Operater je polno odgovoren za vse morebitne poškodbe in škodo, ki jo povzroči njegov podizvajalec

Zgoraj opisan postopek velja tudi v primeru, ko Telekom Slovenije odstopi možnost samostojne adaptacije prostora operaterju (v celoti, vključno z izdelavo projektne dokumentacije in pridobitve vseh potrebnih soglasij ter služnosti).

V skupnem prostoru tipa C lahko operater izvede del instalacij, ob spremstvu strokovnega sodelavca Telekoma Slovenije za posamezno področje. Posege v aktivne naprave v lasti Telekoma Slovenije lahko izvede samo predstavnik Telekoma Slovenije oziroma njegov usposobljeni izvajalec. Vsi posegi na aktivni opremi in vsa dela pri katerih lahko zaradi objektivnih in subjektivnih razlogov pride do motnje delovanja ali celo do izpada TK prometa, se izvajajo v času od 00:05 do 05:00 ure, na osnovi prehodno pridobljenega dovoljenja za načrtovano delo brez/z prekinitvijo TK prometa.

V primeru lastnega izvajalca operaterja vso vgrajeno opremo dobavi montira in vzdržuje operater sam, razen dobave in montaže sistema za protipožarno javljanje, dobave in integracije cirkutorja v

Telekomov centralni nadzorni sistem (CNSEKS), priključitve konvektorja ter priključitev na elektroenergetsko napajanje. Navedeno opremo in dela dobavi oziroma izvede Telekom Slovenije. Adaptacija prostora mora potekati v skladu z veljavno zakonodajo s področja graditve objektov. Pri izvedbi mora izvajalec del predložiti gradbeni dnevnik. Dela morajo biti končana najkasneje v skladu s terminskim planom roku 4 mesecev od datuma izdaje soglasja za adaptacijo s strani Telekoma Slovenije. Po preteku tega roka mora operater Telekom Slovenije zaprositi za podaljšanje roka adaptacije. Telekom Slovenije ne prevzema odgovornosti za morebitno škodo in motnje, ki bi izvirali iz sfere operaterja oziroma njegovega izvajalca.

V primeru lastnega izvajalca operaterja Telekom Slovenije ni zavezan plačilu pogodbene kazni zaradi prekoračitve roka izgradnje. Storitve skupne lokacije se prične zaračunavati od datuma zahteve za priključitev elektroenergetskega razdelilnika operaterja na elektroenergetsko napajanje oziroma najkasneje 4 mesece od datuma izdaje soglasja za adaptacijo s strani Telekoma Slovenije.

Telekom Slovenije bo operaterju v primeru izbire lastnega izvajalca zaračunal strošek preveritve, strošek projektantskega ogleda, strošek izdelave projektne dokumentacije, strošek dobave in montaže cirkutorja in sistema za protipožarno javljanje, strošek izvedbe priključitve elektroenergetskega napajanja, ter strošek spremstva in strošek nadzora nad izvajanjem del.

#### **5.6.7.4 Izvedba skupne lokacije, inštalacija in prevzem**

Telekom Slovenije bo ob adaptaciji skupne lokacije tipa A, B in C izvedel naslednja dela:

- izvedba inštalacij,
- antistatična tla – po potrebi,
- ozemljilni sistem,
- prostor omejen z ustreznimi montažnimi stenami oziroma drugimi ustreznimi materiali,
- razsvetljavo prostora,
- zagotovitev omrežnega napajanja za potrebe operaterja ( v skladu s tehničnimi možnostmi na posamezni lokaciji izmenično omrežno, agregatno ali enosmerno brezprekinitveno napajanje),
- zagotovitev ustrezne klimatizacije

Najmanj 3 delovne dni pred iztekom roka za pripravo prostora bo Telekom Slovenije pozval operaterja k izvedbi primopredajnega pregleda in podpisu primopredajnega zapisnika. Pregled in zapisnik morata biti izvedena v roku 7 dni od poziva k izvedbi pregleda. Primopredajni zapisnik ali potek 7 dnevnega roka (če pregled ni bil opravljen, ker se operater ni odzval), je osnova za obračun preostalega zneska priprave prostora skupne lokacije in začetek zaračunavanja storitev skupne lokacije.

Ko so plačani vsi zneski po tej vzorčni ponudbi za storitve skupne lokacije, lahko operater prične z deli v prostoru skupne lokacije (inštalacijo opreme v prostoru skupne lokacije, priključevanjem kablov na opremo in priključevanjem omrežnega napajanja).

Operater v prostoru skupne lokacije za primer storitev skupne lokacije vključuje in inštalira opremo, ki ustreza slovenskim in mednarodnim gradbenim, elektrotehničnim in strojno tehnološkim predpisom in tehničnim smernicam ter predpisom o elektromagnetni združljivosti. Operater mora upoštevati tudi veljavne interne predpise Telekoma Slovenije, ki mu jih Telekom Slovenije v konkretnem primeru da na vpogled.

Vsa dela in prisotnost osebja se praviloma izvajajo v delovnem času Telekoma Slovenije.

#### **5.6.7.5 Zagotavljanje, vzdrževanje in upravljanje prostora skupne lokacije**

V prostoru skupne lokacije bo operater inštaliral opremo, ki je namenjena povezavi infrastrukture Telekoma Slovenije in operaterja in je v skladu s predmetom vzorčne ponudbe.

Operater je odgovoren za opremo in material, ki je v prostoru skupne lokacije. Operater ne sme puščati kakršnegakoli materiala ali opreme zunaj prostora skupne lokacije. Za čiščenje skupnih prostorov (hodniki, sanitarije, stopnišča) je odgovoren Telekom Slovenije.

V primeru prekinitve izvajanja storitev skupne lokacije iz kakršnihkoli razlogov mora operater pred prekinitvijo:

- poravnati vse obveznosti,
- plačati odstranitev vseh potrebnih dodatkov in izboljšav v prostoru,
- vrniti prostor v prejetem stanju,
- vrniti vso opremo Telekoma Slovenije ter plačati stroške njene demontaže,
- odstraniti vso svojo opremo, rezervne dele, komunikacijske omare, dokumentacijo, ki jih je uporabljal za ponujanje storitev po tej vzorčni ponudbi.

Dotrajano oziroma ekonomsko ali tehnološko zastarelo opremo, vgrajeno v prostor skupne lokacije (v nadaljevanju oprema), ali opremo, ki je bila zaradi težje okvare poškodovana ali uničena (kadarkoli bi se taka okvara zgodila), bo Telekom Slovenije izločil iz uporabe, operaterja pa pozval, da na svoje stroške naroči zamenjavo opreme, če je zamenjava nujno potrebna za nadaljnje izvajanje storitve skupne lokacije. Postopek trajne izločitve iz uporabe in odpisa opreme je določen z Navodilom o trajni izločitvi iz uporabe, odpisu in odtujitvi opredmetenih osnovnih sredstev (splošni akt Telekoma Slovenije). Z namenom pravočasnega planiranja zamenjave opreme, bo Telekom Slovenije obvestil operaterja o datumu pretoka amortizacijske dobe za posamezno vrsto opreme na posamezni skupni lokaciji. Amortizacijska doba za split klimatizerje za tehnološke prostore je 5 let.

Prav tako bo Telekom Slovenije pozval operaterja, da na svoje stroške naroči razširitev zmogljivosti opreme, če bo to potrebno zaradi zagotavljanja varnosti in varnostnih standardov. Okolje v prostorih skupne lokacije mora izpolnjevati klimatske pogoje za normalno delovanje, kot jih podaja evropski standard ETSI EN 300 019-1-3 razred 3.1.

Pri zamenjavi oziroma razširitvi klimatske naprave v prostorih skupne lokacije tipa A in B ima operater na izbiro tri možnosti:

1. Telekomu Slovenije naroči zamenjavo oziroma razširitev klimatske naprave na lastne stroške. Na objektih, kjer je predviden prehod na centralni klimatski sistem, dodatne klimatske naprave niso možne. Operater se lahko odloči, da poravna sorazmerni delež investicijskih stroškov centralne klimatske naprave (alternativa točki 3).
2. Sam dobavi in montira lastno klimatsko napravo, razen na objektih, kjer je predvidena centralna klimatska naprava.
3. Se odloči za najemni model pri Telekomu Slovenije.

Lastno klimatsko napravo dobavi, montira in vzdržuje operater sam. Vzdrževalna dela lahko izvaja v skladu s pogoji za dostopanje uslužbencev in podizvajalcev operaterja v objekte Telekoma Slovenije. Za vsak posamezni primer montaže lastne klimatske naprave operaterja morajo biti izpolnjeni naslednji osnovni pogoji:

- Preveritev oz. ogled lokacije, na osnovi katerega se določi podrobne tehnične pogoje.
- Prostor skupne lokacije je toplotno izoliran od sosednjih prostorov (polne stene).
- Možnost montaže zunanjega modula obstaja.
- Postavitev mora potekati v skladu z veljavno zakonodajo s področja graditve objektov.
- Prostor skupne lokacije bo v celoti klimatiziran le z namensko klimatsko napravo operaterja.
- Klimatska naprava se napaja iz operaterjevega elektroenergetskega razdelilnika v prostoru skupne lokacije (meritev porabe s cirkutorjem).
- Za zunanji (in notranji) modul se plačuje najemnina prostora po veljavnem ceniku.
- Če Telekom Slovenije ni lastnik objekta, je potrebno najprej pridobiti vsa potrebna soglasja in dovoljenja od lastnika objekta. V primeru, da operater ne more samostojno pridobiti potrebnih soglasij, jih lahko na njegove stroške pridobi Telekom Slovenije.

- Telekom Slovenije na osnovi pozitivne preveritve, predložene tehnične dokumentacije in predloženih soglasij in dovoljenje, izda pisno soglasje za montažo lastne klimatske naprave operaterja na dani lokaciji.
- Stroške demontaže obstoječe klimatske naprave nosi operater.
- V času dobave in montaže lastne klimatske naprave operater sam poskrbi za začasno pohlajevanje, s svojo prenosno klimatsko napravo.
- Telekom Slovenije ne prevzema odgovornost za morebitno škodo in motnje, ki bi jih povzročilo obratovanje.

V kolikor operater na poziv Telekoma Slovenije ne bo v roku 7 delovnih dni od prejema poziva podal naročila za zamenjavo oziroma za razširitev klimatske naprave po nobeni izmed ponujenih opcij, zamenjava oziroma razširitev pa je nujno potrebna, bo pohlajevanje zagotovil Telekom Slovenije, ter operaterju pričel zaračunavati naročnino za posamezni kW moči klimatskih naprav glede na priključno moč naprav operaterja v prostoru skupne lokacije (najemni model). Najemni model pomeni standardno izvedbo klimatizacije prostora skupne lokacije v skladu s tehničnimi pogoji za pripravo prostora skupne lokacije po vzorčni ponudbi.

Prav tako bo Telekom Slovenije izvedel prehod na najemni model v naslednjih primerih:

- če operater v roku 7 delovnih dni od prejema negativnega odgovora na preveritev možnosti montaže lastne klimatske naprave ni podal naročila po eni izmed preostalih dveh možnosti iz točke 1. in 3. zgoraj,
- če operater v roku 1 meseca od prejema pozitivnega odgovora na preveritev možnosti montaže lastne klimatske naprave, Telekomu Slovenije ni predložil vse potrebne dokumentacije za izdajo soglasja za montažo lastne klimatske naprave,
- če operater v roku 3 mesecev od prejema soglasja za montažo lastne klimatske naprave, s strani Telekoma Slovenije, ni zaključil montaže in odstranil svoje prenosne klimatske naprave, oziroma v tem roku Telekoma Slovenije ni pisno obvestil o roku podaljšanja montaže lastne klimatske naprave. V tem primeru bo Telekom Slovenije po izvedbi trajne rešitve odstranil operaterjevo začasno prenosno klimatsko napravo, ki jo je operater v roku 1 meseca dolžan odstraniti iz prostora skupne lokacije.

#### **5.6.7.6 Naročilo opreme pred zagotavljanjem storitve sodostopa**

Operater mora pri Telekomu Slovenije naročiti izgradnjo horizontalnih letvic, razcepnikov xDSL na strani omrežja (v kolikor se ne dogovori drugače), inštalacijskih kablov, inštalacijskih kanalov ter kolokacijskega delilnika. Kolokacijski delilnik ima vlogo razmejitvene točke in je last Telekoma Slovenije, če v pogojih vzorčne ponudbe in/ali pogodbi ni določeno drugače. Operater je dolžan Telekomu Slovenije pred pričetkom priprave izgradnje poravnati vse enkratne stroške, opredeljene v ceniku.

Rok za izgradnjo posameznih elementov iz prejšnjega odstavka je v primeru, da je bila oprema naročena istočasno kot skupna lokacija, enak roku za izvedbo skupne lokacije. Če so bili elementi naročeni s strani operaterja kasneje, je rok za izgradnjo posameznih elementov 2 meseca od prejema naročila. Rok se lahko podaljša za največ 30 delovnih dni, če gre za naročilo povsem nove opreme s strani operaterja, katere ustreznost oziroma primernost je potrebno še preizkusiti.

Naročilo elementov se lahko deloma ali v celoti zavrne zaradi pomanjkanja prostora oziroma zmogljivosti.

#### **5.6.7.7 Horizontalne letvice, inštalacijski kanal, inštalacijski kabel in kolokacijski delilnik**

Horizontalne letvice, inštalacijski kanal in inštalacijski kabel ter kolokacijski delilnik morajo biti v skladu s tehničnimi pogoji, ki jih predpiše Telekom Slovenije, in veljavnimi standardi.

Oprema	Naročilo	Standard
Horizontalna letvica	N × (5 × 10)	LSA PLUS, QSA
Kolokacijski delilnik	N × (5 × 10)	LSA PLUS, QSA
Razcepnik xDSL	N × 48	
Inštalacijski kanal	Po potrebi	Odvisno od zahtev prostora
Inštalacijski kabel	N × 50"	DIN VDE 0815 (Priloga)
Kolokacijski delilnik	N × (5 × 10)	LSA PLUS, QSA
Inštalacijski kabli za povezavo med glavnim delilnikom in razcepnikom ter razcepnikom in kolokacijskim delilnikom	N × (3 × 16)	Za izvedbo povezave razcepnika med elementi omrežja (horizontalna letvica, razcepnik in kolokacijski delilnik) se uporabi primeren oklopljen inštalacijski kabel, zaključen z ustreznim konektorjem.

Formula za izračun potrebnih letvic:

$$\text{Št. letvic} = \frac{\text{kapaciteta inštalacijskega kabla (N \times 50)}}{\text{kapaciteta horizont letvice (N \times 10)}}$$

Za planiranje in dimenzioniranje horizontalnih letvic, kolokacijskega delilnika, razcepnikov in kapacitet inštalacijskega kabla ter inštalacijskega kanala je odgovoren operater.

V primeru da na glavnem delilniku ni prostora za horizontalno letvico, ali da ni prostora za izgradnjo inštalacijskega kanala, lahko Telekom Slovenije storitev povsem razvezanega dostopa in skupno lokacijo zavrne.

Naročilo za izvedbo horizontalnih letvic, inštalacijskega kabla, kolokacijskega delilnika in inštalacijskega kanala preda operater Telekomu Slovenije v skladu z naslednjimi pravili:

- Naročilo vsebuje zahtevano število horizontalnih letvic za vsako posamezno skupno lokacijo.
- Za vsako naročeno horizontalno letvico je avtomatsko vključen pripadajoč tip inštalacijskih kablov in njim primernim inštalacijskim kanalom ter velikost kolokacijskega delilnika. Operater v svojem naročilu navede datum, kdaj želi, da so mu na razpolago horizontalne letvice in pripadajoči inštalacijski kanali in inštalacijski kabli.

Če gre za skupno lokacijo tipa C ali E, je izjemoma mogoče izvesti razvezan dostop brez ločenega kolokacijskega delilnika. V tem primeru Telekom Slovenije zagotovi horizontalne letvice na delilniku Telekoma Slovenije, kjer je tudi ločitveno mesto. Povezavo od opreme operaterja do ločilne letvice izvede operater pod nadzorom Telekoma Slovenije. Prevezave na delilniku Telekoma Slovenije izvaja izključno Telekom Slovenije.

Telekom Slovenije mora potrditi prejem vsakega dokončnega naročila in obvestiti operaterja, ko je končana inštalacija horizontalnih letvic in povezovalnega kabla.

V primeru, da razcepnik zagotovi operater, se povezava praviloma izvede samo med glavnim delilnikom in kolokacijskim delilnikom.

#### **5.6.7.8 IFC optične povezave od prevezovalnega optičnega delilnika FTTH Telekoma Slovenije do optičnega delilnika operaterja v prostoru skupne lokacije**

Operater mora pred naročilom storitve dostopa do optične krajevne zanke FTTH naročiti izgradnjo IFC optične povezave med kolokacijskim optičnim delilnikom in prevezovalnim optičnim delilnikom FTTH Telekoma Slovenije. Izgradnjo IFC optične povezave je možno naročiti v kapacitetah vlaken: n x 24 ali n x 48 ali n x 96 vlaken.

Poizvedbo za IFC optično povezavo operater posreduje preko spletnega mesta [www.telekom.si](http://www.telekom.si) ali z uporabo obrazcev v pisni obliki.

Rok izgradnje je 2 meseca od prejema popolnega naročila, kjer je navedena kapaciteta povezave, dolžina po kolokacijskem prostoru in način zaključitve pri operaterju. Ta rok se lahko podaljša za največ 30 delovnih dni v primeru, ko je za izgradnjo potrebno dobaviti novo opremo. V primeru, da je bila storitev zakupa IFC optične povezave naročena istočasno kot skupna lokacija, je rok za izgradnjo enak roku za izvedbo skupne lokacije.

Če v roku 30 dni od prejema pozitivnega odgovora na poizvedbo ni prejeto naročilo se poizvedba zaračuna po ceniku.

V primeru, da je prevezovalni optični delilnik Telekoma Slovenije polno zaseden in hkrati ni prostora za postavitev dodatnega optičnega delilnika ali ni možnosti za izgradnjo inštalacijskega kanala do skupne lokacije, bo Telekom Slovenije zahtevo za vzpostavitev IFC optične povezave med prevezovalnim optičnim delilnikom FTTH Telekoma Slovenije in kolokacijskim optičnim delilnikom operaterja, zavrnil.

Telekom Slovenije bo v primeru negativnega odgovora na poizvedbo na posebno zahtevo operaterja, razloge za zavrnitev izkazal tudi z ustrezno tehnično dokumentacijo najkasneje v 10 delovnih dneh od prejema operaterjeve zahteve. V kolikor je bila zavrnitev izvedbe upravičena, bo Telekom Slovenije takšno zahtevo zaračunal operaterju po dejanskih stroških.

Za storitev zakupa prevezovalnega optičnega delilnika FTTH Telekoma Slovenije in IFC optične povezave od prevezovalnega optičnega delilnika FTTH Telekoma Slovenije do optičnega delilnika operaterja v prostoru skupne lokacije, Telekom Slovenije operaterju zagotovi:

- prostor v stojalu optičnega delilnika FTTH Telekoma Slovenije za montažo prevezovalnega optičnega delilnika FTTH Telekoma Slovenije,
- prevezovalni optični delilnik FTTH Telekoma Slovenije, varjenje Nx24, Nx48 ali Nx96 vlakenske povezave na prevezovalni optični delilnik FTTH Telekoma Slovenije,
- prostor v inštalacijskih kanalih med prevezovalnim optičnim delilnikom FTTH Telekoma Slovenije in skupno lokacijo operaterja, ki je potreben za namestitev IFC optičnega kabla,
- Nx24, Nx48 ali Nx96 vlakensko IFC povezavo med prevezovalnim optičnim delilnikom FTTH Telekoma Slovenije in optičnim delilnikom operaterja v prostoru skupne lokacije,
- varjenje Nx24, Nx48 ali Nx96 vlakenske IFC povezave na optični delilnik operaterja v prostoru skupne lokacije.

Kolokacijski optični delilnik, zvarni modul in ustrezno število zaključnih optičnih vlaken v skupni lokaciji zagotovi operater. Za planiranje in dimenzioniranje kapacitet IFC optične povezave je odgovoren operater.

Telekom Slovenije omogoča različne tehnične rešitve izvedbe IFC povezav:

- varjenje in izvedba meritev Telekoma Slovenije na obeh straneh IFC povezav,
- rešitev s predkonektoriziranim IFC optičnim kablom na strani prevezovalnega optičnega delilnika FTTH in varjenjem Telekoma Slovenije na strani kolokacijskega optičnega delilnika, kjer bo Telekom Slovenije izvedel kontrolne in druge potrebne meritve IFC povezave za zagotovitev neprekinjenosti in kakovosti,
- rešitev M3KP s predkonektiziranim IFC optičnim kablom na strani prevezovalnega optičnega delilnika FTTH Telekoma Slovenije in samostojno rešitvijo operaterja na strani kolokacijskega optičnega delilnika, kjer so meritve opravljene pri proizvajalcu oziroma dobavitelju optičnih kablov.

Operater v tretji tehnični rešitvi (tretja alineja prejšnjega odstavka) sam odda naročilo dobavitelju IFC kablov, ki vsebuje tudi plačilo in tehnične zahteve (dolžina optične vrvice in tip optičnega konektorja za predkonektoriziran del IFC kabla na strani skupnega prostora) ter dogovori, da mu dobavitelj na posamezne IFC povezave na vsa vlakna izdela konektorje. V tem primeru je potrebno pri preveritvi natančno določiti dolžino med prevezovalnim optičnim delilnikom FTTH in točko uvoda v skupno lokacijo, pri tipu C do omare operaterja. Telekom Slovenije pri preveritvi določi tudi potrebno rezervo za te povezave, ki je predvidoma do 10% dolžine povezave. Pri odgovoru na preveritev Telekom

Slovenije navede dolžino IFC povezave do skupne lokacije in dolžino rezerve. Operater mora v tem primeru ob naročilu opredeliti vrsto tehnične rešitve in ostale podatke za izvedbo. Naročilo operaterja ni popolno, če operater ni pismeno javil kapaciteto, dolžine IFC povezav, ki jih potrebuje v skupni lokaciji in način zaključitve pri operaterju.

Prevezovalni optični delilnik FTTH, inštalacijski kanal in IFC optični prevezovalni kabel morajo biti v skladu s tehničnimi pogoji, ki jih predpisuje Telekom Slovenije v spodnji tabeli in veljavnimi standardi.

Oprema	Naročilo	Standard
Stojalo za montažo prevezovalnega optičnega delilnika FTTH	V sklopu kapacitete prevezovalnega optičnega delilnika	Huber & Suhner, LISA, tip ODR900S, 900x300x2200mm
Vstavek prevezovalnega optičnega delilnika FTTH	Nx(1x24) ali N x (2x24) ali N x (4x24)	Huber & Suhner, LISA, ODR-TU-1U ali 2U in 1 ali 2 ali 4 x FTR GN 24-09/250
Inštalacijski kanal	Po potrebi	Odvisno od zahtev prostora
Inštalacijski IFC optični kabel za povezavo med prevezovalnim optičnim delilnikom FTTH Telekoma Slovenije in optičnim delilnikom operaterja v kolokacijskem prostoru operaterja	N x 24, N x 48 ali N x 96 vlaken	INDOOR μSHEATH CABLE ali M3KP kabel

Vzpostavitev in mesečna zakupnina za IFC optično povezavo se operaterju zaračuna skladno s cenikom. Za obračun zakupnin se upošteva razdalja med prevezovalnim optičnim delilnikom FTTH in mestom vstopa kabla v prostor skupne lokacije. V razdaljo za obračun se ne upošteva dolžina kableske rezerve in dolžina kabla v prostoru skupne lokacije. Kabel v prostoru skupne lokacije in rezervo plača operater Telekomu Slovenije po nabavni ceni na dan dobave kabla. Razmejitvena točka za IFC FTTH povezave je na vhodni točki v skupno lokacijo oz. do omare operaterja pri tipu skupne lokacije C. Telekom Slovenije zagotavlja vzdrževanje IFC FTTH povezave in odpravo napak od prevezovalnega FTTH delilnika do razmejitvene točke. Morebitne dograditve kinet in odpravo napak na IFC povezavi v prostoru skupne lokacije zagotavlja operater.

#### 5.6.7.8.1 Optične povezave do prevezovalnega optičnega delilnika FTTH za oddaljeno skupno lokacijo tipa D

Imamo dve možni rešitvi optičnih povezav od prevezovalnega optičnega delilnika FTTH Telekoma Slovenije do optičnega delilnika operaterja v prostoru oddaljene skupne lokacije tipa D, in sicer: skupna lokacija je a) v sosednji zgradbi in b) v isti zgradbi kot funkcijska lokacija Telekoma Slovenije.

V primeru oddaljene skupne lokacije tip D v sosednji zgradbi Telekom Slovenije omogoča optično povezavo na prevezovalni FTTH optični delilnik s prihodom operaterja z optičnim kablom TOSMd SMAN nx12 vlaken prek uvodnega kableskega jaška pri funkcijski lokaciji Telekoma Slovenije. Izgradnjo kableske kanalizacije in preboj v uvodni jašek Telekoma Slovenije izvede operater pod nadzorom Telekoma Slovenije. Operater pusti zadostno razdaljo optičnega kabla do prevezovalnega FTTH delilnika in dodatno 5m za razvod po prevezovalnem delilniku in varjenje na kasete. Pri odgovoru na poizvedbo Telekom Slovenije sporoči potrebno razdaljo od uvodnega jaška do prevezovalnega delilnika. Izvedbo uvlačenja optičnega kabla v zgradbo in spajanje na kasete izvaja Telekom Slovenije. Spajanje na optični delilnik v oddaljeni skupni lokaciji izvaja operater. V primeru, da operater nima predpisanega optičnega kabla, ga po predhodnem naročilu lahko zagotovi Telekom Slovenije. V primeru povezave iz oddaljene skupne lokacije v sosednji zgradbi je razmejitvena točka na notranji strani stene Telekomovega uvodnega jaška.

Kadar je oddaljena skupna lokacija v isti zgradbi je tehnična rešitev podobna izvedbi IFC povezave za FTTH do skupne lokacije tipa A ali B. Pri podani poizvedbi operater pismeno navede potrebno dolžino optičnega kabla od kolokacijskega optičnega delilnika do uvoda v funkcijsko lokacijo Telekoma Slovenije. Razmejitvena točka je na notranji steni uvoda v funkcijsko lokacijo. IFC optični kabel zagotovi Telekom Slovenije. Izvedbo IFC povezave v prostorih funkcijske lokacije izvaja Telekom Slovenije, povezavo do optičnega delilnika v oddaljeni skupni lokaciji izvaja operater. Preboj v prostor

funkcijske lokacije izvede operater pod nadzorom Telekoma Slovenije. Pri določitvi mikrolokacije preboja in izvedbi je potrebno upoštevati veljavne tehnične zahteve in proti požarne ukrepe.

Vzpostavitev in mesečna zakupnina za optično povezavo od oddaljene skupne lokacije tip D do prevezovalnega optičnega delilnika FTTH se operaterju zaračuna skladno s cenikom.

#### **5.6.7.9 IFC optične povezave od optičnega delilnika ODF Telekoma Slovenije do kolokacijskega optičnega delilnika**

Operater mora pred naročilom storitve zakupa neosvetljenih optičnih vlaken naročiti izgradnjo IFC optične povezave med kolokacijskim optičnim delilnikom in optičnim delilnikom ODF Telekoma Slovenije. Izgradnjo IFC optične povezave je možno naročiti v kapacitetah n x 12, 24, 48 vlaken.

Poizvedbo za IFC optično povezavo operater posreduje preko spletnega mesta [www.telekom.si](http://www.telekom.si) ali z uporabo obrazcev v pisni obliki.

Rok izgradnje je 2 meseca od prejema popolnega naročila. Rok izgradnje se lahko podaljša za največ 30 delovnih dni v primeru, ko je za izgradnjo potrebno dobaviti novo opremo. V primeru, da je bila storitev zakupa IFC optične povezave naročena istočasno kot skupna lokacija, je rok za izgradnjo enak roku za izvedbo skupne lokacije.

Če v roku 30 dni od prejema pozitivnega odgovora na poizvedbo ni prejeto naročilo, se poizvedba zaračuna po ceniku.

V primeru, da je optični delilnik ODF Telekoma Slovenije polno zaseden in hkrati ni prostora za postavitve dodatnega optičnega delilnika ali ni možnosti za izgradnjo inštalacijskega kanala do skupne lokacije, bo Telekom Slovenije zahtevo za vzpostavitev IFC optične povezave med optičnim delilnikom ODF Telekoma Slovenije in kolokacijskim optičnim delilnikom operaterja, zavrnil.

Telekom Slovenije bo v primeru negativnega odgovora na poizvedbo na posebno zahtevo operaterja, razloge za zavrnitev izkazal tudi z ustrezno tehnično dokumentacijo najkasneje v 10 delovnih dneh od prejema operaterjeve zahteve. V kolikor je bila zavrnitev izvedbe upravičena, bo Telekom Slovenije takšno zahtevo zaračunal operaterju po dejanskih stroških.

Za storitev zakupa IFC optične povezave med kolokacijskim optičnim delilnikom in optičnim delilnikom ODF, Telekom Slovenije operaterju zagotovi:

- optični delilnik ODF,
- prostor v inštalacijskih kanalih med optičnim delilnikom ODF Telekoma Slovenije in skupno lokacijo operaterja, ki je potreben za namestitev IFC optičnega kabla,
- IFC optični kabel med optičnim delilnikom ODF Telekoma Slovenije in kolokacijskim optičnim delilnikom v prostoru skupne lokacije.

Kolokacijski optični delilnik, zvarni modul in ustrezno število zaključnih optičnih vlaken v skupni lokaciji zagotovi operater. Za planiranje in dimenzioniranje kapacitet IFC optične povezave je odgovoren operater.

Telekom Slovenije omogoča spodnji tehnični rešitvi izvedbe IFC optične povezave:

- varjenje IFC optičnih vlaken na strani kolokacijskega optičnega delilnika in izvedbo končnih meritev izvede Telekom Slovenije,
- brez varjenja IFC optičnih vlaken na strani kolokacijskega optičnega delilnika in brez izvedbe končnih meritev. Telekom Slovenije v tem primeru izvede enostranske kontrolne meritve IFC optične povezave.

Pri drugi tehnični rešitvi (druga alineja prejšnjega odstavka) se lahko Telekom Slovenije in operater dogovorita za izvedbo IFC optične povezave s predkonektoriziranim IFC optičnim kablom na strani kolokacijskega optičnega delilnika. Operater mora v tem primeru za predkonektoriziran del IFC optičnega kabla sam oddati naročilo dobavitelju IFC optičnih kablov z ustreznimi tehničnimi zahtevami (dolžina optične vrvice in tip optičnega konektorja) in poravnati stroške izvedbe naročila. Telekom



Slovenije ne odgovarja za prekoračitev roka izvedbe, če operater ni pravočasno zagotovil predkonektoriziranega dela IFC optičnega kabla na strani kolokacijskega optičnega delilnika.

Telekom Slovenije pri poizvedbi poda dolžino IFC optične povezave med optičnim delilnikom ODF Telekoma Slovenije in točko vstopa kabla v prostor skupne lokacije oz. pri tipu C do omare operaterja in potrebno rezervo, ki je predvidoma do 10% dolžine povezave. Operater mora ob naročilu dodati dolžino IFC optičnega kabla, ki ga potrebuje v skupni lokaciji. Naročilo operaterja ni popolno, če operater ni pismeno javil dolžine IFC optičnega kabla, ki ga potrebuje v skupni lokaciji.

Vzpostavitev in mesečna naročnina za IFC optično povezavo se operaterju zaračuna skladno s cenikom. Za obračun naročnin se upošteva razdalja od optičnega delilnika ODF Telekoma Slovenije do točke vstopa kabla v prostor skupne lokacije oz. pri tipu C do omare operaterja. V razdaljo za obračun se ne upošteva dolžina kableske rezerve in dolžina kabla v prostoru skupne lokacije. IFC kabel v prostoru skupne lokacije in rezervno dolžino IFC kabla plača operater Telekomu Slovenije po nabavni ceni na dan dobave kabla. Razmejitvena točka za IFC optične povezave je na vhodni točki optičnega kabla v skupno lokacijo oz. na omari operaterja pri tipu skupne lokacije C. Telekom Slovenije zagotavlja vzdrževanje IFC optične povezave in odpravo napak od optičnega delilnika ODF Telekoma Slovenije do razmejitvene točke. Morebitne dograditve kinet in odpravo napak na IFC optični povezavi v prostoru skupne lokacije zagotavlja operater.

#### **5.6.7.9.1 Optične povezave od optičnega delilnika ODF Telekoma Slovenije do optičnega delilnika operaterja v prostoru oddaljene skupne lokacije tipa D**

Izvedba optične povezave od optičnega delilnika ODF Telekoma Slovenije do optičnega delilnika operaterja v prostoru oddaljene skupne lokacije tipa D je odvisna od lokacije oddaljene skupne lokacije tipa D:

- skupna lokacija se nahaja v isti zgradbi kot funkcijska lokacija Telekoma Slovenije ali
- skupna lokacija se nahaja v sosednji zgradbi.

Kadar se oddaljena skupna lokacija nahaja v isti zgradbi kot funkcijska lokacija Telekoma Slovenije, je tehnična rešitev podobna izvedbi IFC optične povezave od optičnega delilnika ODF Telekoma Slovenije do kolokacijskega optičnega delilnika za skupne lokacije tipa A ali B. Ob naročilu operater navede potrebno dolžino IFC optičnega kabla (vključno z rezervo) od optičnega delilnika v oddaljeni skupni lokaciji do uvoda v funkcijsko lokacijo Telekoma Slovenije. Razmejitvena točka je na notranji steni uvoda v funkcijsko lokacijo. IFC optični kabel zagotovi Telekom Slovenije. IFC optično povezavo v prostorih funkcijske lokacije izvede Telekom Slovenije, nadaljnjo povezavo od uvoda v funkcijsko lokacijo do optičnega delilnika v oddaljeni skupni lokaciji izvede operater. Preboj v prostor funkcijske lokacije izvede operater pod nadzorom Telekoma Slovenije. Pri določitvi mikrolokacije preboja in izvedbi je potrebno upoštevati veljavne tehnične zahteve in protipožarne ukrepe Telekoma Slovenije.

V primeru, ko je oddaljena skupna lokacija tipa D v sosednji zgradbi, se optična povezava izvede preko kableske kanalizacije. Povezovalni optični kabel operaterja, tipa TOSMd SMAN nx12 vlaken, se uvede preko uvodnega jaška Telekoma Slovenije. Izgradnjo kableske kanalizacije in preboj v uvodni jašek Telekoma Slovenije izvede operater pod nadzorom Telekoma Slovenije. Pri določitvi mikrolokacije preboja in izvedbi je potrebno upoštevati veljavne tehnične zahteve in protipožarne ukrepe Telekoma Slovenije.

Pri odgovoru na poizvedbo Telekom Slovenije sporoči potrebno dolžino optičnega kabla od uvodnega jaška do optičnega delilnika ODF Telekoma Slovenije oz. do zvarnega modula. Operaterusti v uvodnem kablenskem jašku potrebno dolžino optičnega kabla in dodatno 5m za razvod in varjenje. Izvedbo uvlačenja in montažo celotne dolžine optičnega kabla v zgradbo izvede Telekom Slovenije. Kabel je potrebno zaščititi s samougasno zaščitno cevjo in namestiti oznake kabla. Telekom Slovenije zvari optični kabel operaterja na optični delilnik ODF Telekoma Slovenije ali v zvarnem modulu na IFC optični kabel Telekoma Slovenije. Rešitev je odvisna od obstoječega načina izvedbe optičnih povezav na posamezni funkcijski lokaciji. Spajanje na optični delilnik v oddaljeni skupni lokaciji izvede operater. V primeru, da operater nima predpisanega optičnega kabla, ga po predhodnem naročilu lahko zagotovi Telekom Slovenije. Razmejitvena točka je na notranji strani stene Telekomovega uvodnega jaška. Rezervne dolžine kablov v uvodnem jašku niso dovoljene.

V primeru izvedbe optične povezave preko zvarnega modula je dolžina optične povezave za zaračunavanje seštevek dolžin optične povezave med razmejitveno točko v uvodnem kabelskem jašku in zvarnim modulom ter IFC optične povezave med zvarnim modulom in optičnim delilnikom ODF Telekoma Slovenije.

Vzpostavitev in mesečna naročnina za optično povezavo od optičnega delilnika ODF Telekoma Slovenije do oddaljene skupne lokacije tipa D se operaterju zaračuna skladno s cenikom.

### 5.6.7.10 Razcepnik

Razcepnik je pogoj za uporabo sodostopa. Naloga razcepnika je ločitev frekvenčnega pasu, namenjenega prenosu govorne storitve, od frekvenčnega pasu, namenjenega realizaciji širokopasovne podatkovne storitve. Tehnične značilnosti razcepnikov morajo ustrezati določilom ITU-T G.992.1 Annex B za ADSL, ITU-T G.992.5 Annex B za ADSL2+, ITU-T G.993.1 Annex A za VDSL in ITU-T G.993.2 Amendment 1 (04/2007) Annex B: Plan 998 B za VDSL2, oziroma ustreznim priporočilom ITU-T in/ali standardom ETSI za druge spektralno kompatibilne xDSL dostopovne tehnologije.

Razcepnik na strani omrežja je praviloma last Telekoma Slovenije.

Telekom Slovenije zaradi optimalnega izkoristka, ker na trgu obstajajo DSLAM-i, ki so dostopni v integriranih izvedbah z razcepniki in xDSL modemi, omogoča, da pri sodostopu operater zagotovi razcepnike na strani omrežja. Telekom Slovenije bo operaterju v tem primeru zaračunal tudi povezavo za govorno storitev med kolokacijskim delilnikom in glavnim delilnikom.

Operater se v tem primeru obveže, da bo zagotovil nemoteno delovanje govorne storitve, ki jo na posamezni krajevni zanki opravlja Telekom Slovenije, in za to ne bo zaračunal posebnih stroškov, Telekom Slovenije pa v tem primeru ne bo zaračunal razcepnikov, ki jih sicer zagotavlja po vzorčni ponudbi.

Telekom Slovenije in operater se glede zagotavljanja razcepnikov dogovorita s posebno pogodbo.

Osnovni pogoji za uporabo razcepnikov operaterja v okviru sodostopa so naslednji:

- skladnost razcepnika s standardom ETSI TS 101 952-1-4 V1.1.1 in ETSI TS 101 952-1-3 V1.1.1 za ADSL in ADSL2+
- skladnost razcepnika s standardom ETSI TS 101 952-2-3 V1.1.1 za VDSL (za razcepnik za tehnologijo VDSL2 še ni sprejetega standarda, zato se uporablja enak razcepnik kot za VDSL)
- izvedba razcepnika, preko katerega se zagotavlja ADSL, mora biti skladna z ITU-T G.992.1 Annex B, oz ITU-T G.992.5 Amendment 1 (04/2007) Annex B za ADSL2+ ter ITU-T G.993.1 Annex A za VDSL oz ITU-T G.993.2 Annex B: Plan 998 B za VDSL2
- uspešno izvedeno testiranje delovanja razcepnika v omrežju Telekoma Slovenije,
- po potrebi prilagoditev konektorjev za priključitev razcepnikov,
- omogočanje priključitve razcepnikov na vse ustrezne omrežne elemente (delilniki in centrale), kot je to predvideno v primeru sodostopa.

Razmejitvena točka je v primeru, kadar operater zagotavlja razcepnik sam, na kolokacijskem delilniku, operater pa je odgovoren, da zagotovi povratno povezavo frekvenčnega spektra govorne storitve Telekoma Slovenije od razcepnika nazaj na kolokacijski delilnik. Operater plača povezavo od kolokacijskega delilnika nazaj na glavni delilnik.

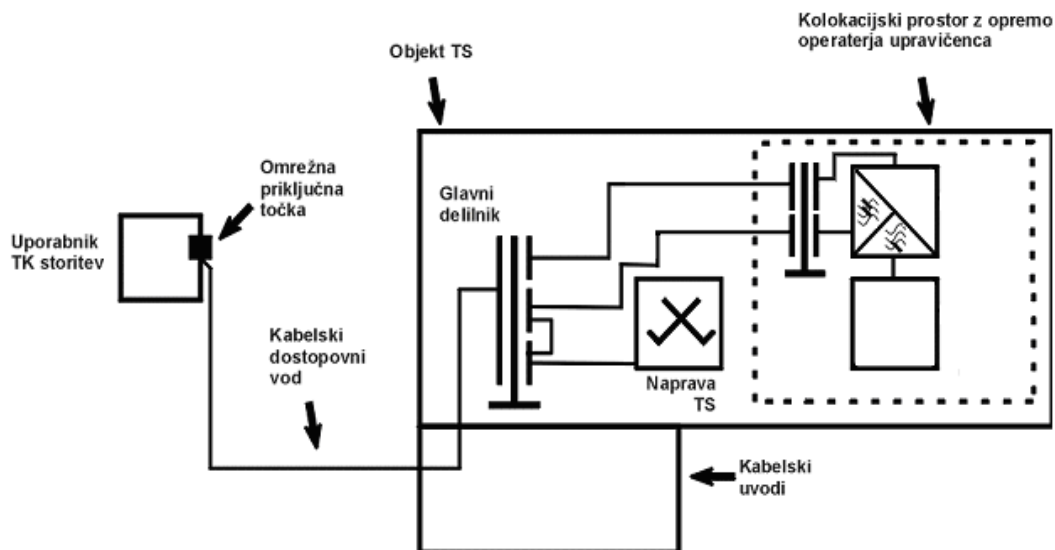

Slika 17: Razcepnik zagotovi operater

Kadar razcepnik zagotovi operater, praviloma operater zagotovi tudi kable za povezavo med razcepnikom in kolokacijskim delilnikom. Kadar pod pogoji, določenimi s to vzorčno ponudbo, kolokacijskega delilnika izjemoma ni, se lahko kable povezujejo neposredno na glavni delilnik. Namestitev kablov v tem primeru opravi Telekom Slovenije in to zaračuna operaterju po pogodbi.

Frekvenčni razcepnik na strani omrežja, ki ga zagotavlja operater, mora biti kompatibilen s frekvenčnim razcepnikom na strani uporabnika, ki je v vsakem primeru v lasti Telekoma Slovenije (ITU-T G.992.1, Annex B za ADSL, ITU-T G.992.5 Amendment 1 (04/2007) Annex B za ADSL2+, ITU-T G.993.1 Annex A za VDSL ter ITU-T G.993.2 Annex B: Plan 998 B za VDSL2, oziroma priporočila ITU-T in/ali standardi ETSI za druge spektralno kompatibilne xDSL dostopovne tehnologije).

#### 5.6.7.11 Roki za izvedbo skupne lokacije

Telekom Slovenije bo zagotovil prostor skupne lokacije tipov A, B in C v roku največ 4 mesecev od prejema popolnega naročila, pri čemer bo 30% vseh naročil za skupno lokacijo izvedel v 3 mesecih in 100% v 4 mesecih od prejema popolnega naročila. Čas mirovanja (faza potrjevanja predračuna izvedbe s strani operaterja in plačilo avansa), ne šteje v rok izgradnje, zaradi česar se končni rok izgradnje temu ustrezno podaljša.

Rok za izgradnjo posameznih elementov je v primeru, da je bila oprema za zagotavljanje storitve sodostopa naročena istočasno kot skupna lokacija, enak roku za izvedbo skupne lokacije. Če so bili elementi naročeni s strani operaterja kasneje, je rok za izgradnjo posameznih elementov 2 meseca od prejema naročila. Rok se lahko podaljša za največ 30 delovnih dni, če gre za naročilo povsem nove opreme s strani operaterja, katere ustreznost oziroma primernost je potrebno še preizkusiti.

Rok se lahko ustrezno podaljša tudi zaradi nepredvidenih razlogov, zlasti pa zaradi potrebnih postopkov pred državnimi organi oziroma premoženjskopравnih postopkov ter pogojev elektro distributerjev. Telekom Slovenije bo o teh razlogih obvestil operaterja ter v obvestilu navedel predvideni rok zaključka del za pripravo prostora skupne lokacije.

Roki za izvedbo elementov povezave z oddaljeno skupno lokacijo tipa D so opredeljeni v poglavju Zagotavljanje storitev skupne lokacije tipa D. Rok izvedbe skupne lokacije tipa E je vezan na tehnično rešitev, projektno dokumentacijo in gradnjo. Pred naročilom izvedbe, se določi okvirni terminski plan izgradnje, ki pa ni obvezujoč s strani investitorja. V primeru načrtovane izgradnje FTTN rok izgradnje ni določen dokler niso rešena lastniška razmerja, zbrana vsa dovoljenja in služnosti za rekonstrukcijo ali izgradnjo kableskega omrežja, elektroenergetski priključek in izgradnjo telekomunikacijskega

prostora (kontejnerja ali uličnega kabineta). Če se tekom projektiranja FTTN izkaže, da izvedba izgradnje FTTN ni komercialno upravičena ali da jo iz objektivnih razlogov ni možno realizirati, bo Telekom Slovenije izgradnjo FTTN in skupne lokacije FTTN preklical.

#### **5.6.7.12 Odpoved skupne lokacije**

Operater lahko odpove posamezno skupno lokacijo z odpovednim rokom 6 mesecev.

V odsotnosti drugačnega pisnega dogovora bo lahko Telekom Slovenije ukinitel posamezno funkcijsko lokacijo najprej po preteku 5 let od začetka njene uporabe s strani operaterja (Telekom Slovenije bo operaterja o ukinitvi posamezne skupne lokacije obvestil najmanj 2 leti vnaprej), razen v primeru višje sile oziroma objektivnih razlogov, na katere Telekom Slovenije ne more vplivati, zaradi česar se posamezno lokacijo lahko ukine tudi pred pretekom tega roka.

V primeru odpovedi kolokacije tip E predno je bila investicija v ulični kabinet amortizirana je operater dolžan poravnati pogodbeno kazen. V primeru kolokacije tip E je pogodbeno kazen preostanek mesečnih nejemnin do izteka 5 letne souporabe uličnega kabineta. Gre za obdobje, ki je najmanj potrebno, da se v normalnih okoliščinah pokrijejo investicije v sorazmerni delež povečanega uličnega kabineta in elektrostrojnih naprav.

#### **5.6.8 Pogoji za dostopanje uslužbencev operaterja**

Telekom Slovenije na osnovi vloge za vstop uslužbencev in podizvajalcev operaterja v objekte Telekoma Slovenije izda dovoljenje za vstop.

Telekom Slovenije bo praviloma zagotovil ustrezno spremstvo pri izvajanju del v objektih Telekoma Slovenije.

Pogoji za vstop v objekte Telekoma Slovenije za prostore skupne lokacije tipa B, C in E:

- osebe z dovoljenjem, ki ga izda Telekom Slovenije,
- delavci operaterja se morajo na zahtevo zaposlenih Telekoma Slovenije identificirati,
- delavci operaterja praviloma ne smejo vstopiti v objekte Telekoma Slovenije brez spremstva odgovornega predstavnika Telekoma Slovenije.

V objektih, kjer je to mogoče, bo Telekom Slovenije operaterju omogočil dostop v prostor skupne lokacije z vstopno kontrolo. Do prostora skupne lokacije bo pooblaščenega delavca operaterja in na stroške operaterja spremljal pooblaščen predstavnik Telekoma Slovenije. Najmanjša obračunska enota spremstva je pol ure, cena je odvisna od tipa kolokacije za katerega se opravlja spremstvo in je navedena v vzorčni ponudbi v točki 9.11.1.

V prostore skupne lokacije tipa A lahko operater vstopa brez spremstva, v primerih skupnega dostopa (tip B, C in E) pa bo delavce in podizvajalce operaterja praviloma spremljal pooblaščen delavec Telekoma Slovenije. V teh primerih se na lokacijah, kjer je stalno prisotna posadka vzdrževalcev, med delovnim dnevom spremstvo v trajanju do pol ure posebej ne zaračuna. V primeru večjih in dalj časa trajajočih del nameščanja opreme v prostoru skupne lokacije, ki jih bo operater planiral dalj časa v naprej in o njih dovolj zgodaj tudi primerno obvestil Telekom Slovenije, bo Telekom Slovenije poskušal čim bolj optimizirati prisotnost spremstva na lokaciji in posledično znižati stroške tega spremstva. Posledično bo Telekom Slovenije za te primere pripravil operaterju predračun, v katerem bo opredelil posebno ceno spremstva za te primere.

Operater mora prijaviti neplanirana dela (intervencije) najmanj 3 ure pred prihodom.

Planirana dela mora operater prijaviti najmanj 2 delovna dni pred prihodom svojih delavcev oziroma izvajalcev.

Planirana dela se izvajajo le v delovnem času Telekoma Slovenije, intervencijska pa ob katerikoli uri.

### 5.6.9 Ukrepi za zagotovitev varnosti in varnostni standardi

Operater se zavezuje, da bo spoštoval splošne varnostne standarde, ki veljajo na tem področju v Republiki Sloveniji in Evropski uniji, predvsem pa SIST BS 7799, BS 17799 in standarde, ki opredeljujejo način in stopnje varovanja in zagotavljanja okoljskih parametrov za delovanje opreme, elementov tehničnega varovanja ter dodatnih varnostnih navodil Telekoma Slovenije, ki se pripravljajo glede na oceno tveganja. Prav tako je treba vse tehnične in druge rešitve operaterja v prostoru skupne lokacije, kakor njihove spremembe, predložiti v pregled Telekomu Slovenije. Po predložitvi rešitev tehnična služba za varnost izda soglasje.

Telekom Slovenije bo v prostor skupne lokacije imel dostop samo v primeru izgradnje inštalacij in vzdrževanja, pregledov skladnosti uporabe prostora s pogodbo in varnostnih ukrepov (požar ipd.).

Operater ne sme, razen v primeru pisnega dovoljenja, ki ga izda Telekom Slovenije:

- montirati, inštalirati ali pritrditi na steno (bodisi notranjo ali zunanjo) prostora skupne lokacije kakršnihkoli predmetov ali se na njej oglaševati;
- oprema ne sme povzročati motenj ali interference opremi Telekoma Slovenije. V tem primeru se Telekom Slovenije in operater zavežeta k rešitvi problema. Vse stroške v povezavi s tem nosi operater;
- oddati v nadaljnji zakup ali uporabo prostor skupne lokacije drugim pravnim ali fizičnim osebam.

Telekom Slovenije bo v prostorih skupne lokacije redno izvajal nadzor tehničnih parametrov omrežnega elektroenergetskega napajanja naprav.

V primeru nedovoljenih aktivnosti, ki bi lahko imele za posledico odtujitev ali poškodovanje opreme Telekoma Slovenije ali drugih operaterjev, pridobivanje zaupnih informacij ali nedovoljeno priključevanje na opremo Telekoma Slovenije ali drugih operaterjev bo uslužbenec Telekoma Slovenije prekinil delo operaterja in o tem obvestil vse prizadete strani.

### 5.6.10 Cene in zaračunavanje storitev skupne lokacije

Cene storitev skupne lokacije sestavljajo:

- inštalacijski stroški,
- polletni stroški najema prostora skupne lokacije,
- mesečni obratovalni stroški.

Cena adaptacije in opreme prostora skupne lokacije vključuje vrednost opravljenih del na podlagi izstavljenih računov izvajalcev. Zaračuna se samo dejansko zahtevan oziroma zaseden prostor izgradnje, v primeru skupne namestitve opreme v isti prostor pa funkcionalno zaseden prostor z opremo. Adaptacija prostora vključuje gradbeni material, gradbena dela, elektromaterial in montažo elektromateriala, stroške delilnika in montažo dodatnih delilnikov, vključno s kolokacijskim delilnikom, strošek nabave in montaže klimatske naprave, tipsko izdelavo projektne dokumentacije. Dodatna opravila se zaračunajo le v primeru izrecnega naročila s strani alternativnega operaterja. Račun za adaptacijo bo razčlenjen tako, da bodo razvidna vsa navedena opravila.

Najemnino v prostorih tipa A in B se zaračunava glede na zasedeno površino v m<sup>2</sup> v skladu s tehničnimi pogoji.

V skupnih prostorih (tip C) se zaračunava funkcionalno zasedeno površino glede na tlorisno zasedeno površino, pri čemer tlorisna površina predstavlja površino, na kateri neposredno stoji oprema (tk omare) in površino tlorisa opreme montirane na steni (kolokacijski delilniki, elektro omara), funkcionalna površina pa poleg tlorisne površine zajema še površino prostora okoli opreme (prosto stoječe ali montirane na steni), ki je potrebna za zagotovitev minimalne dovoljene širine prehodov za

dostop do opreme in za vzdrževanje opreme. Na straneh tlorisne zasedbe, ki mejijo na sosednjo opremo, se obračuna polovično razdaljo do druge opreme, vendar največ 35 cm, če je polovična razdalja večja. Na straneh tlorisne zasedbe, ki mejijo na steno, se obračuna razdalja do stene, vendar največ 70 cm, če je razdalja do stene večja.

V skladu z odločbo Agencije se cena za najemnino kvadratnega metra skupne lokacije oblikuje v skladu s povprečno oglaševalsko ceno za kvadratni meter najema pisarniških prostorov v Ljubljani, ki je javno dostopna na spletnem portalu Slonep (<http://www.slonep.net/info/cene-nepremicnin/cetrleten-analize>). Ceno se oblikuje za 6 mesecev vnaprej in tudi obračunava za 6 mesecev vnaprej, objavljena pa je na spletnem mestu [www.telekom.si](http://www.telekom.si).

Najemnino v prostorih tipa E se zaračunava glede na naročeno prostornino v delu uličnega kabineta namenjenega vgradnji opreme v enotah n x 2SU (ETSI) ali n x 1U (19") skladno s tehničnimi pogoji.

Mesečni obratovalni stroški zajemajo zagotavljanje različnih oblik elektroenergetskega napajanja in klimatizacije prostora skupne lokacije ter porabljeno električno energijo. Porabljeno električno energijo se zaračunava glede na zahtevano storitev in glede na dejansko porabo po števcu, pri čemer se zaračunava izključno porabo elektrike – strošek elektrike se prafakturira ter prikaže ločeno na računu za porabo elektrike.

### **5.6.11 Zavarovanje**

Operater mora poskrbeti za ustrezno zavarovanje za običajne rizike, ki bi izvirali iz njegove sfere in iz katerih bi lahko nastala škoda Telekomu Slovenije in drugim operaterjem. Operater je v roku 3 mesecev od primopredaje posamezne skupne lokacije v uporabo o sklenjenem zavarovanju dolžan obvestiti Telekom Slovenije.

### **5.6.12 Tehnični pogoji za pripravo prostora skupne lokacije**

Prostorske zahteve:

- stene, ki ločujejo prostor skupne lokacije od ostalih tehničnih prostorov Telekoma Slovenije bodo montažne izvedbe, da se po potrebi lahko prestavijo, dodelajo ali brez večjih posegov in posledic odstranijo;
- talna obloga bo iz elektroprevodnega antistatičnega materiala;
- stene prostorov bodo površinsko obdelane tako, da bodo gladke, zidni premazni sloj pa mora biti pralno (protiprašno) obdelan;
- dopustna obremenitev tal je 4.500 N/m<sup>2</sup>;
- minimalen odmik med posameznimi vrstami je 0,7 m, omare so lahko postavljene hrbet na hrbet oziroma hrbet na steno;
- preboji v nosilne ali nenosilne konstrukcijske elemente niso dopustni, razen v soglasju s Telekomom Slovenije.

V primeru kolokacije tip E (ulični kabinet) se med operaterje deli prostor znotraj omare namenjen za vgradnjo telekomunikacijske opreme. V primeru, ko je ulični kabinet namenjen vgradnji opreme, ki je mehansko kompatibilna z ETSI standardom, je enota zakupa 2 SU (50 mm) prostora znotraj omare, ko pa je ulični kabinet namenjen vgradnji opreme, ki je mehansko kompatibilna z 19" standardom, je enota zakupa 1 U (44,5 mm) prostora znotraj omare. Omejitve za vgradnjo opreme so predpisane s strani proizvajalca uličnega kabineta. Za ulične kabine, ki jih uporablja Telekom Slovenije so le te podane v prilogi. Če disipacija opreme (ali kakšen od drugih omejevalnih faktorjev) operaterja presega predpisano na enoto zakupa, mora operater zakupiti ustrezno večji prostor v uličnem kabinetu.

Energetske in telekomunikacijske inštalacije:

- glavni električni razdelilnik,
- podrazdelilniki za posamezne operaterje,

- inštalacije za prezračevalno ali klimatsko napravo,
- kabelske poti za električne in tehnološke inštalacije,
- električne inštalacije za napajanje,
- električne inštalacije za telekomunikacijske povezave,
- električne inštalacije za ozemljilni sistem,
- inštalacije za protipožarno zaščito,
- inštalacije za varnostni nadzor prostora,
- verifikacije kvalitete električnih inštalacij,
- ogrevanje.

#### Energetske zahteve:

Operater mora ob naročilu novega prostora skupne lokacije podati končno električno moč vseh naprav, ki jih namerava namestiti. Telekom Slovenije bo glede na napovedano končno moč:

- predvidel zadostno odzemno moč glavnega elektro priključka;
- dimenzioniral presek dovodnega kabla;
- izbral odgovarjajočo standardno rešitev za klimatizacijo glede na napovedano končno električno moč opreme operaterja. Izhodišče za izvedbo klimatizacije je predpostavka, da je disipacijska moč (aktivne) opreme operaterja enaka napovedani končni moči opreme operaterja.

Standardne rešitve za izvedbo klimatizacije glede na napovedano končno moč:

- Do moči 10 kW se izvede klimatizacija prostora skupne lokacije s profesionalnimi klimatskimi napravami. Največja dovoljena disipacija je 650 W/m<sup>2</sup>.
- Od moči 10 kW do moči 12 kW se izvede klimatizacija prostora skupne lokacije z namenskimi klima omarami. Največja dovoljena disipacija je 650 W/m<sup>2</sup>.
- V prostoru skupne lokacije tipa C je največja dovoljena toplotna disipacija omejena na 650 W/m<sup>2</sup>.

Telekom Slovenije bo v skladu s smernicami evropske in slovenske direktive za trajnostni energetski razvoj uvajal najsodobnejše metode ter optimalne tehnološke rešitve pohlajevanja prostorov. Na objektih, ki so sestavljeni iz več tehnoloških prostorov, vključno s prostori skupnih lokacij, bo vgrajeval centralne klimatske naprave.

V vseh primerih se mora operater držati omejitve, da ne presega lokalne disipacije 1500 W na stojalo tlorisa 60 x 60 cm. V primeru zahteve po disipaciji večji od 650 W/m<sup>2</sup> se pohlajevanje zagotovi z uporabo omar z integriranim hlajenjem. Zagotavljanje takega načina pohlajevanja presega obseg standardne adaptacije skupnelokacije (nadstandardna opcija).

Kasnejša adaptacija prostora skupne lokacije v smislu povečanja energetskih naprav, ki presega obstoječo izvedbeno rešitev klimatizacije, pomeni popolno rekonstrukcijo prostora skupne lokacije (v okviru danih tehničnih možnosti) ter vse posledice v zvezi s tem (premontaža opreme, prekinitve prometa, itd.). Operater je dolžan za vsako spremembo energetskih in klimatskih zahtev glede na napovedane končne zahteve pravočasno zaprositi za poizvedbo in glede na rezultat preveritve naročiti ustrezno povečavo. V nasprotnem primeru Telekom Slovenije ne prevzema nikakršne odgovornosti v primeru prekinitve delovanja, požara itd. Morebitno škodo, ki zaradi tega nastane na opremi ali prometu drugih operaterjev krije povzročitelj.

Telekom Slovenije na vseh lokacijah zagotavlja izmenično napajanje (230/400 V, 50 Hz). Na lokacijah, kjer ni možnosti samo mrežnega napajanja bo Telekom Slovenije ob preveritvi ponudil operaterju agregatno napajanje. Agregatno napajanje je namenjeno premostitvi v primeru izpada elektroenergetskega omrežja. Rezervni časi, ki ga morajo zagotavljati baterije, so na lokacijah s stacionarnim agregatom dve (2) uri, na lokacijah brez stacionarnega agregata v mestni mreži 6 ur, na ostalih lokacijah 10 ur. V kolikor bo operater izrecno zahteval mrežno napajanje, bo Telekom Slovenije predelal glavni razdelilnik, stroške predelava pa zaračunal operaterju. V primeru, da je potrebno zaradi napovedane končne moči operaterja povečati elektroenergetski priključek se operaterja ob preveritvi na to opozori. Stroške povečave krije povzročitelj. Brezprekinitveni preklopi niso zagotovljeni. Operater ima možnost izgradnje ločenega tokokroga za priključitev lastnega

agregata izven objekta, v primeru izpada izmeničnega napajanja. Pogoje za gradnjo določi Telekom Slovenije.

Klimatska naprava za pohlajevanje naprav operaterja se napaja iz istega tipa napajanja, kot ga je podal operater ob naročilu. V primeru ločene klimatske naprave za potrebe operaterja, se le-ta napaja iz elektroenergetskega razdelilnika v prostoru skupne lokacije. V primeru, ko se hladilna moč za pohlajevanje naprav operaterja zagotavlja po najemnem modelu, se stroški zagotavljanja klima moči zaračunajo sorazmerno s priključno močjo naprav operaterja. V primeru prehoda na najemni model pohlajevanja Telekom Slovenije obvesti operaterja o spremembi načina zaračunavanja.

Telekom Slovenije bo na zahtevo operaterja v prostoru skupne lokacije zagotovil enosmerno neprekinjeno napajanje (- 48 V DC) s samostojnim napajalnim sistemom za potrebe operaterja (integriran sistem v standardni komunikacijski omari). Operater poda rezervni čas baterij. Sistem se napaja iz elektroenergetskega razdelilnika v prostoru skupne lokacije. Stroške izgradnje nosi operater.

Telekom Slovenije bo na zahtevo operaterja v prostore skupnih lokacij namestil števec električne energije. Števci morajo imeti vmesnik RS485. Rok izvedbe je 4 mesece od naročila in velja za namestitve števcov na največ sto (100) lokacijah, za večje število pa se rok podaljša na 6 mesecev. Zaporedna naročila, ki se prekrivajo, imajo za posledico podaljšanje roka izvedbe. Stroške namestitve števcov nosi operater.



## 5.7 Storitve dostopa do vozlišča FTTN in skupne lokacije tipa E

### 5.7.1 Storitev najema kableske kanalizacije Telekoma Slovenije

Telekom Slovenije ponuja operaterjem storitev najema kableske kanalizacije za gradnjo njihovega lastnega dostopovnega omrežja in za dostop do podzanke, ki poteka od funkcijske lokacije Telekoma Slovenije proti končnemu uporabniku ter vključuje naslednje storitve:

- dostop do vozlišča FTTN ali skupne lokacije tipa E,
- dostop do podzanke,
- dostop do zadnjega jaška ali pomožnega jaška iz katerih je možen dostop do končnih uporabnikov in
- dostop do oddaljene skupne lokacije tipa D,

pod pogojem, da obstaja razpoložljiva prosta cev ali razpoložljiv prostor v že zasedeni cevi kableske kanalizacije v lasti Telekoma Slovenije. Podatke o razpoložljivih prostih ceveh ali razpoložljivem prostoru v že zasedenih ceveh kableske kanalizacije Telekom Slovenije operaterju posreduje kot odgovor na povpraševanje.

Cevi in podcevi namenjene za hrbtenične povezave in zaščitne cevi niso predmet razvezave.

Če na zelenem odseku ni razpoložljivih prostih cevi ali razpoložljivega prostora v že zasedenih ceveh kableske kanalizacije, bo Telekom Slovenije v skladu s tehničnimi zmožnostmi operaterju ponudil alternativno možnost dostopa v obliki zakupa optičnih vlaken oziroma prenosne poti z aktivnimi napravami.

Ostali pogoji, ki morajo biti izpolnjeni pri storitvi najema kableske kanalizacije, so:

- najem kableske kanalizacije ne sme vplivati na zanesljivost delovanja omrežja Telekoma Slovenije ali drugih operaterjev,
- z najemom kableske kanalizacije ne smeta biti prizadeta integriteta in interoperabilnost elektronskega komunikacijskega omrežja in elektronskih komunikacijskih storitev, omrežna oprema, zaupnost informacij ali zasebnost končnih uporabnikov,
- povpraševanje operaterja ne more zahtevati morebitne razširitve ali rekonstrukcije omrežja Telekoma Slovenije v geografskem smislu, v smislu nadgradnje ali v smislu povečevanja kapacitet ali izboljšanja kakovosti omrežja.

Cena za najem kableske kanalizacije se izračuna na podlagi dolžine najete trase kableske kanalizacije v metrih. V primeru zaporednega uvlačenja podcevi je najmanjša obračunska enota tretjina cevi (uvlečenje ene zaščitne cevi premera 32 mm). Če se v cevi že nahajajo proste podcevi 2 x 32 mm in 2 x 40 mm (četvorček), je pri zasedbi ene podcevi obračunska enota četrtina cevi, ob tem pa se kot priključnina zaračuna še četrtina investicije v četvorček. Cena za najem kableske kanalizacije na meter dolžine je podana v ceniku. Pri najemu podcevi v kabelski kanalizaciji je potrebno upoštevati tehnično rezervo, ki je v tem primeru ena prazna podcev največjega premera.

Kot začetek zaračunavanja storitve najema kableske kanalizacije se šteje začetek izvedbenih del s strani operaterja oziroma Telekoma Slovenije.

V primeru, da je Telekom Slovenije zakupnik kableske kanalizacije, je možnost dostopa do kableske kanalizacije omejena. Omejitve lahko izhajajo tudi iz služnostnih in drugih stvarnopравnih ter obligacijskih pravic in obstoječih skupnih lokacij tretjih operaterjev, možnosti skupne lokacije pa so lahko omejene tudi z upravnimi akti.) V vseh teh primerih bo Telekom Slovenije v sodelovanju z operaterjem in tretjo osebo poskušal najti primerno rešitev, ki utegne odstopati od pogojev, določenih z vzorčno ponudbo. V kolikor primerne rešitve ne bo mogoče najti ali bi bilo to povezano z nesorazmernimi težavami, bo dostop do kableske kanalizacije zavrnjen.

Za najem kableske kanalizacije Telekom Slovenije operaterju zagotovi:

- razpoložljivo cev ali razpoložljivi prostor v že zasedeni cevi in
- razpoložljiv prostor v kabelskem jašku.

Razpoložljiva prosta cev v kabelski kanalizaciji je definirana kot:

- cev, ki ni zasedena s kablom,
- cev, ki ni opredeljena kot tehnična rezerva
- cev, ki ni rezervirana.

Razpoložljiv prostor v že zasedeni cevi kabelske kanalizacije je definiran kot:

- prostor v že zasedeni cevi, v katerega je možno uvleči zaščitno PEHD cev premera 32 mm,
- prostor, ki ni opredeljena kot tehnična rezerva,
- prostor, ki ni rezerviran.

Razpoložljiv prostor v dviznih kanalih in kabelskih policah je definiran kot:

- prostor, v katerega je še možno položiti kabel,
- prostor, ki ni opredeljen kot tehnična rezerva.

Tehnična rezerva ni predvidena za najem oziroma razvezavo.

Če ob kabelski kanalizaciji potekajo kabli, ki so položeni neposredno v zemljišče ali so bile cevi kabelske kanalizacije položene z namenom zagotovitve nadomestne poti v primeru poškodb ali zamenjave teh zemeljskih kablov, mora število cevi oz. tehnična rezerva omogočati zadosti prostora za uvlečenje vseh zemeljsko položenih kablov v cevi kabelske kanalizacije.

Operater, ki bo v kabelsko kanalizacijo Telekoma Slovenije uvlekel zaščitno PEHD cev premera 32 mm, mora zagotoviti cev, ki ima slovensko tehnično soglasje (STS) za gradbene proizvode.

Kabelski jaški so del kabelske kanalizacije in so vključeni v najemu. Posameznega jaška kabelske kanalizacije ni možno najeti.

### **5.7.1.1 Primeri in pravila oddajanja cevi kabelske kanalizacije**

#### **5.7.1.1.1 Enocevna kabelska kanalizacija**

V primeru, ko je med dvema jaškoma oziroma pomožnima jaškoma položena le ena cev kabelske kanalizacije, v kateri se nahaja kabel ali podcevi, te operater ne more najeti, ker je celotni preostali prostor v cevi namenjen tehnični rezervi.

Če na področju, kjer je zgrajena enocevna kabelska kanalizacija, potekajo zemeljski ali nadzemni kabli, lahko Telekom Slovenije zavrne poizvedbo za kabelsko kanalizacijo z obrazložitvijo, da je cev namenjena za prestavitev nadzemnega omrežja ali zemeljskega omrežja v cevi kabelske kanalizacije.

V primerih, ko je enocevna kabelska kanalizacija v celoti prazna in na področju prazne enocevne kabelske kanalizacije ne potekajo zemeljski ali nadzemni kabli in cev ni namenjena prestavitvi zemeljskega oz. nadzemnega omrežja v kabelsko kanalizacijo, oz. cev ne predstavlja tehnične rezerve, se lahko cev odda v najem operaterju, tako, da vanjo uvleče zaščitno cev premera 32 mm.

#### **5.7.1.1.2 Dvocevna kabelska kanalizacija**

##### **Obe cevi sta prosti**

Ena prosta cev je rezervna cev, drugo prosto cev pa je možno oddati v najem pod naslednjimi pogoji. Operater v razpoložljivo cev uvleče zaščitno PEHD cev premera 32 mm, v katero uvleče oz. upihnevi kabel ali podcevi. Prazen prostor v cevi, v katero je bila uvlečena zaščitna PEHD cev premera 32 mm, bodo lahko zakupili drugi operaterji. Operater ne sme zgraditi novega kabelskega jaška oz. pomožnega kabelskega jaška na obstoječih ceveh z namenom izdelave novega odcepa, prav tako ne sme prekinjati obstoječih cevi v kabelski kanalizaciji.

### **Ena cev je zasedena, druga cev je prosta**

Prosta cev je rezervna cev, razpoložljivi prostor v že zasedeni cevi pa je možno oddati v najem pod naslednjimi pogoji. V razpoložljivi prostor operater uvleče zaščitno PEHD cev premera 32 mm, v katero uvleče oz. upihne kabel ali podcevi. Operater ne sme zgraditi novega kablanskega jaška oz. pomožnega kablanskega jaška na obstoječih ceveh z namenom izdelave novega odcepa, prav tako ne sme prekinjati obstoječih cevi v kablanski kanalizaciji.

### **Obe cevi sta zasedeni**

Največji prazen prostor v zasedeni cevi predstavlja tehnično rezervo. Drugo že zasedeno cev je možno oddati v najem, če je v cevi dovolj razpoložljivega prostora. Za uporabo zasedene cevi mora operater uvleči zaščitno PEHD cev premera 32 mm, v katero uvleče oz. upihne kabel ali podcevi. Operater ne sme zgraditi novega kablanskega jaška oz. pomožnega kablanskega jaška na obstoječih ceveh z namenom izdelave novega odcepa, prav tako ne sme prekinjati obstoječih cevi v kablanski kanalizaciji.

### **5.7.1.1.3 Trocevna ali večcevna kablanska kanalizacija**

#### **Ena cev je zasedena, dve ali več cevi je prostih**

Prosta cev je rezervna cev, druge cevi pa lahko zakupijo operaterji pod naslednjimi pogoji: V naslednjo prosto cev mora operater uvleči zaščitno cev PEHD 32 mm, v katero uvleče oz. upihne kabel ali podcevi. Prazen prostor v cevi, v katero je bila uvlečena zaščitna PEHD cev premera 32 mm, lahko zakupijo drugi operaterji. Operater ne sme zgraditi novega kablanskega jaška oz. pomožnega kablanskega jaška na obstoječih ceveh z namenom izdelave novega odcepa, prav tako ne sme prekinjati obstoječih cevi v kablanski kanalizaciji.

#### **Dve ali več cevi je zasedenih, ena cev je prosta**

Prosta cev je rezervna cev. Razpoložljivi prostor v eni od že zasedenih cevi je mogoče oddati v najem pod naslednjimi pogoji: Za uporabo zasedene cevi mora operater uvleči zaščitno PEHD cev premera 32 mm, v katero uvleče oz. upihne kabel ali podcevi. Operater ne sme zgraditi novega kablanskega jaška oz. pomožnega kablanskega jaška na obstoječih ceveh z namenom izdelave novega odcepa, prav tako ne sme prekinjati obstoječih cevi v kablanski kanalizaciji.

Operater mora predvideti montažo opreme (spojke,...) v jaških, v katerih je dovolj prostora. Po montaži opreme le ta ne sme ovirati del v kablanskem jašku.

### **5.7.1.1.4 V cevi kablanske kanalizacije so nezasedene podcevi**

V primeru, da so v kablanski kanalizaciji nezasedene podcevi (2 x 32 mm + 2 x 40 mm), je možno oddati v najem tudi nezasedene podcevi, vendar mora največja prazna podcev ostati prazna za namene vzdrževanja, širitve omrežja ali posodabljanja omrežja z novimi tehnologijami ter zagotavljanja univerzalne storitve.

### **5.7.1.2 Pravila zasedanja cevi**

Prazen prostor v zasedenih ceveh je potrebno zasedati racionalno. Za uvlačenje PEHD cevi malega premera 32 mm je potrebno racionalno izbrati zasedeno cev. Potreben prostor se določi na podlagi naslednje formule:

$$d_{cevi} = 1,6 * \sqrt{(d_1^2 + d_2^2 + d_3^2 + \dots + d_n^2)}$$

Premeri cevi:

Oznaka cevi	Zunanji premer [mm]	Notranji premer [mm]
PVC 110	110	103,6
PEHD 32	32	27,2

Formula je povzeta iz prakse portugalskega nacionalnega operaterja. Faktor 1,6 upošteva valovitost položenega kabla v cevi. Če želimo imeti več kablov v kabelski kanalizaciji in potegnemo vsakega posebej, potrebujemo v tem primeru več prostora.

### 5.7.1.3 Označevanje cevi

Glede na različne možnosti prečnih profilov kabelske kanalizacije je težko definirati jasna pravila glede oštevilčenja cevi. Vse zasedbe morajo biti grafično ponazorjene in predane operaterju, ki bo na podlagi teh podatkov pripravil PZI. Pri izdelavi PID je potrebno jasno navesti katere cevi je operater zasedel. Zaradi lažje ponazoritve je lahko priložena fotografija, na kateri mora biti obvezno označena smer in kabel, ki je bil uvlečen v določeno cev.

### 5.7.1.4 Označevanje kablov

Vsi uvlečeni kablji morajo biti v vsakem kabelskem jašku ali pomožnem kabelskem jašku ustrezno označeni. Napisna ploščica naj bo naslednje oblike:

OPERATER:	Naziv operaterja
VRSTA KABLA:	Optični* / bakreni kabel
OZNAKA KABLA:	Oznaka operaterja
ŠTEVILKA KABLA:	ID kabla določi Telekom Slovenije
DATUM:	Datum vgradnje

\* v primeru optičnega kabla mora biti tudi oznaka in napis »POZOR LASER«.

Ploščica na kablju mora biti vodoodporna in pritrjena z vezicami na kabel.

### 5.7.1.5 Zasedanje cevi

V primeru, da je v kabelski kanalizaciji več prostih cevi, se izbere tisto cev, ki je bližje tlom kabelskega jaška oz. pomožnega kabelskega jaška.

### Povezava med vstopom kanalizacije v telekomunikacijske prostore in kolokacije

Omrežje znotraj telekomunikacijskih prostorov predstavlja interno inštalacijo objekta in ni predmet razvezave kabelske kanalizacije. Mejna točka med kabelsko kanalizacijo in interno inštalacijo je uvodni jašek v objekt. Telekom Slovenije bo operaterju omogočil povezavo do kolokacije v skladu s pogoji, ki veljajo v okviru storitve skupne lokacije.

## Dvižni kanali in kableske police

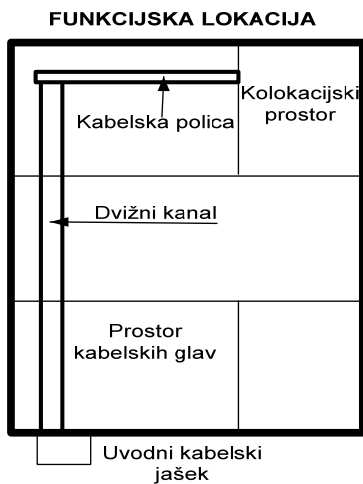

Slika 18: Povezava znotraj funkcijske lokacije

Operater mora v PZI in PID vključiti tudi povezavo v funkcijski lokaciji od uvodnega kabljskega jaška do kolokacijskega prostora.

## Prehod kablja operaterja skozi kabljski jašek

Operater mora svoj kablja pravilno namestiti v kabljskem jašku in sicer tako, da ne ovira vstopa v kabljski jašek in ne onemogoča odprave napak Telekomu Slovenije in drugim operaterjem.

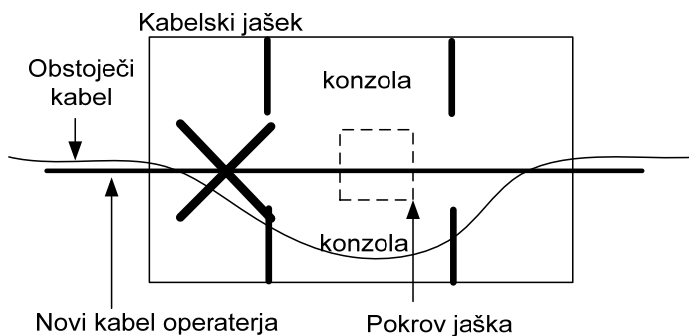

Slika 19: Nepravilni prehod skozi jašek

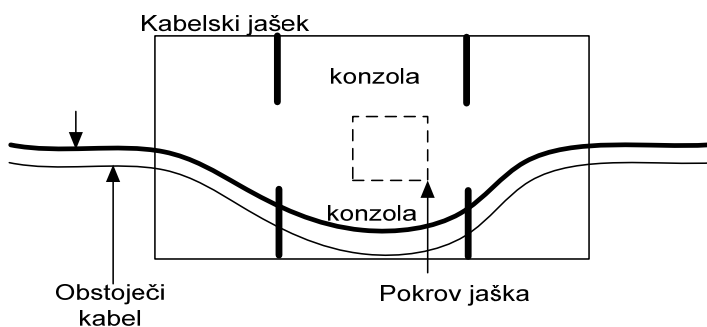

Slika 20: Pravilni prehod skozi jašek

## Kabljska galerija

Kabljske galerije so podzemni prostori, ki so namenjeni montaži različnih vodov (elektro, telekomunikacijskih, vročevodi,...). Lastniki teh prostorov so občine oz. lokalne skupnosti. V primeru,



#### **5.7.1.8 Prestavitve kabske kanalizacije**

Če je potrebno prestaviti traso kabske kanalizacije zaradi vzdrževanje ceste, gradnje objektov ali drugih razlogov, mora operater svoje kable na svoje stroške prestaviti. Gradbena dela pri prestavitvi kabske kanalizacije izvede Telekom Slovenije. Glede termina za prestavitev kablov je potreben skupni dogovor med vsemi operaterji, ki imajo svoje kable v kabski kanalizaciji. Na skupnem sestanku se pripravi terminski plan, ki ga potrdijo vsi udeleženi operaterji.

#### **5.7.1.9 Rezervacija cevi**

Operater lahko rezervira prazno cev kabske kanalizacije ali prostor v zasedeni cevi za obdobje največ 12 mesecev. Rezervacija se obračuna po polni ceni najemnine. Trasa, kjer se rezervira prazna cev ali prostor v zasedeni cevi, se označi oz. se zavede v dokumentaciji. Obvezen podatek je datum do kdaj bo cev rezervirana. Stroške označitve oz. dokumentacije poravnava operater po dejanskih stroških.

#### **5.7.1.10 Napoved vstopa v kabsko kanalizacijo**

Operater mora Telekomu Slovenije predhodno napovedati vsak poseg na kabski kanalizaciji, da lahko Telekom Slovenije pravočasno zagotovi spremstvo in nadzor nad deli. V primeru okvar mora operater Telekom Slovenije o vstopu v kabsko kanalizacijo obvestiti vsaj 4 ure pred posegom, pri ostalih delih pa vsaj 3 delovne dni.

#### **5.7.1.11 Nedovoljeni posegi v infrastrukturo Telekoma Slovenije**

Telekom Slovenije ima z internimi akti določen postopek ukrepanja pri posegih tretjih oseb v njegovo kabsko kanalizacijo z namenom zaščite premoženja in integritete telekomunikacijskih storitev.

Pri vsakem ugotovljenem nedovoljenem posegu v infrastrukturo družbe, bo Telekom Slovenije kot dober gospodar zahteval takojšnje prenehanje nepooblaščenega posega in vzpostavitev prvotnega stanja ter povrnitev stroškov nastalih v zvezi s posegom.

O vsakem ugotovljenem posegu bo pisno takoj obvestil Policijo, Agencijo za Pošto in elektronske komunikacije RS (APEK) in Inšpektorat RS za telekomunikacije, elektronsko podpisovanje in pošto.

V kolikor povzročitelj nedovoljenega posega v omrežje Telekoma Slovenije, kljub pozivu za takojšnje prenehanje nepooblaščenega posega ne bo vzpostavil prvotnega stanja, bo Telekom Slovenije, nadaljeval s postopkom sodnega varstva pred pristojnim sodiščem za zavarovanje svojega premoženja z namenom zaščite in integritete telekomunikacijskih storitev (vložil tožbo zaradi motenja posesti, tožba zaradi opustitve poseganja v lastninsko pravico in odstranitve..., itd).

Telekom Slovenije bo kot izjemno sredstvo pri posegih tretjih oseb v infrastrukturo družbe proti tistim, ki neupravičeno motijo posest družbe ali mu jo odvzamejo, ob kumulativnem izpolnjevanju vseh pogojev v skladu z 31. členom Stvarnopravnega zakonika, uporabil pravico do samopomoči.

Če povzročitelj nedovoljenega posega v omrežje Telekoma Slovenije ne bo znan, bo Telekom Slovenije pred pristojnim okrožnim državnim tožilstvom začel postopek kazenskega pregona zoper neznanega storilca.

Ob vsakem nedovoljenem posegu v omrežje Telekoma Slovenije bo zahteval tudi povrnitev nastale škode, vse stroške, povezane z ugotavljanjem in prijavo nedovoljenih posegov v njegovo kabsko kanalizacijo in morebitno vzpostavitev prvotnega stanja, kot tudi škodo, ki bo nastala zaradi motenj, prekinitvev in nemožnosti zagotavljanja storitev.

Telekom Slovenije povzročiteljem nedovoljenega posega v omrežje Telekoma Slovenije ne bo priznal škode, ki bi jim morebiti nastala kot posledica vzpostavitve prejšnjega stanja – stanja ped nedovoljenim posegom v infrastrukturi Telekoma Slovenije.

#### **5.7.1.12 Proces poizvedbe, naročila, izvedbe, odpovedi in odprave okvar pri kabelski kanalizaciji**

Storitev najema kabelske kanalizacije vključuje naslednje procese:

- poizvedba,
- naročilo,
- izvedba,
- odpoved,
- odprava okvar.

Zahteve glede navedenih procesov operater posreduje preko obrazcev, pripravljenih s strani Telekoma Slovenije, pisno ali preko elektronske pošte, oziroma preko spletnega mesta [www.telekom.si](http://www.telekom.si), ko bo na njem vzpostavljena možnost posredovanja elektronskih zahtev.

#### **Poizvedba**

Namen poizvedbe je ugotoviti razpoložljivost praznih cevi kabelske kanalizacije v omrežju Telekoma Slovenije na izbrani trasi za namen dostopa do podzanke. Poizvedba mora zajemati tudi povezavo v funkcijski lokaciji od uvodnega kabelskega jaška do kolokacijskega prostora operaterja.

Posamezna poizvedba lahko zajema največ 20 kabelskih jaškov oz. pomožnih kabelskih jaškov.

Telekom Slovenije po prejemu poizvedbe preveri:

- razpoložljivost kabelske kanalizacije na izbrani trasi dostopa,
- zasedenost kabelske kanalizacije in kabelskih jaškov Telekoma Slovenije,
- plane izgradnje Telekoma Slovenije,
- plane prestavitve oz. zaščite obstoječe kabelske kanalizacije zaradi gradbenih posegov,
- plane prestavitve zemeljskega ali nadzemnega omrežja v kabelsko kanalizacijo,
- potrebe po dodatnih rezervnih ceveh zaradi vzdrževanja vzporedno položenih zemeljskih kablov,
- morebitne poizvedbe oz. rezervacije prostih cevi kabelske kanalizacije.

Telekom Slovenije bo na poizvedbo odgovoril v roku 10 delovnih dni. V primeru, da je za pripravo odgovora potrebno izvesti dodatne nepredvidene aktivnosti, se rok za odgovor na poizvedbo lahko podaljša, vendar bo Telekom Slovenije o tem pred tem operaterja pisno obvestil.

V odgovoru na poizvedbo bo Telekom Slovenije podal tudi informacijo o okvirni dolžini trase kanalizacije.

Telekom Slovenije bo v primeru zavrnitve poizvedbe na posebno zahtevo operaterja najkasneje v roku 10 delovnih dni poslal tehnično dokumentacijo, iz katere bodo izhajali natančni razlogi za zavrnitev. Če je bila zavrnitev izvedbe upravičena, bo Telekom Slovenije takšno zahtevo zaračunal po dejanskih stroških.

Poizvedba se zaračuna po dejanskih stroških.

V primeru, da se pri poizvedbi ugotovi, da obstaja prazna cev v kabelski kanalizaciji in jo operater želi najeti za uvlečenje telekomunikacijskih kablov, mora za izvedbo del pripraviti PZI. PZI mora biti pripravljen v skladu z Zakonom o graditvi objektov (ZGO-1) in Pravilnikom o projektni dokumentaciji (UL RS št. 55/2008). Operater pripravi PZI na podlagi obstoječih podatkov o kabelski kanalizaciji. Podatke o kabelski kanalizaciji priskrbi Telekom Slovenije. Operater mora



obvezno navesti podatek o premeru vseh kablov in cevi, ki bodo uvlečene v kabelsko kanalizacijo Telekom Slovenije ter tudi predvidene kabelske jaške, v katere bo namestil rezerve dolžine kablov.

Pripravljen PZI operater posreduje Telekomu Slovenije v potrditev.

### **Naročilo**

Po prejemu pozitivnega odgovora na poizvedbo in potrditvi PZI lahko operater poda naročilo. Rok za naročilo ali rezervacijo je največ 10 delovnih dni od izdaje pozitivnega odgovora na poizvedbo. Naročilo je za operaterja zavezujoče.

Operater mora pristopiti k izvedbi najkasneje v 10 delovnih dneh od vložitve naročila. V kolikor operater v tem času ne začne izvajati naročila, mora po preteku spet sprožiti postopek poizvedbe.

### **Izvedba**

Za izvedbo mora biti podano naročilo s točnim terminskim planom, navedbo izvajalca, ki bo opravljal delo in seznam delavcev. Operater mora zasesti tisto prsto cev v kabelski kanalizaciji, ki je navedena v PZI, ki je bil potrjen s strani Telekom Slovenije.

Vsa dela v objektih, ki so v lasti Telekom Slovenije, mora operater izvajati pod nadzorom uslužbencev Telekom Slovenije.

Operater lahko izvajanje potrebnih del naroči pri Telekomu Slovenije ali pa jih opravi sam z ustrezno usposobljenimi izvajalci.

V primeru, ko bo operater izvajanje del naročil pri Telekomu Slovenije, se opravljeno delo zaračuna po dejanskih stroških.

Operater je odgovoren za zagotovitev ustrezno tehnično usposobljenega lastnega kadra ali izvajalca z opremo za izvajanje del v kabelski kanalizaciji. Usposobljenost zajema poznavanja področja varstva pri delu (označitev jaškov, zavarovanje jaškov, prezračevanje kabelske kanalizacije, črpanje vode iz kabelskih jaškov,...) in tehnična usposobljenost (delo v kabelskem jašku, varovanje obstoječe opreme v kabelskem jašku,...). Operater oz. izvajalec del operaterja mora posredovati pisno izjavo, da je usposobljen za delo v kabelski kanalizaciji in predložiti reference o izvajanju tovrstnih del.

Operater oz. usposobljen izvajalec del mora posredovati seznam oseb, ki bodo vstopale v kabelsko kanalizacijo v skladu z **Navodilom za vstop v telekomunikacijske objekte Telekom Slovenije, d.d. (11.9.2007)**.

Pri izvedbi del mora izvajalec del predložiti gradbeni dnevnik, ki ga potrdi nadzorni organ.

Telekom Slovenije bo zagotovil ustrezen nadzor nad izvajanjem del. Nadzor Telekom Slovenije se zaračuna po dejanskih stroških.

### **Neprehodnost cevi**

V primeru, ko cevi niso prehodne, je potrebno ugotoviti vzrok neprehodnosti:

- cev ni poškodovana, vendar je v cevi blato, pesek ali druga ovira,
- cev je poškodovana.

V primeru, da je v cevi blato, pesek ali druga ovira, je potrebno cev očistiti. Čiščenje cevi se zaračuna po dejanskih stroških.

V primerih, ko je cev oz. več cevi poškodovanih, je Telekom Slovenije ni dolžan popraviti. V kolikor bo Telekom Slovenije kasneje saniral poškodovano cev oz. več cevi, bo o tem obvestil operaterja, ki je cev želel zakupiti.

Pri uporabi mikro kablov je potrebno upoštevati zahtevo, da morajo biti obvezno uvlečeni v zaščitno mikro cev. V teh primerih mora biti ploščica s podatki nameščena na cevi v kabelski jaških kjer cev ni prekinjena in na kablju v kabelskih jaških kjer je cev prekinjena.

### **Rezerva optičnega kabla**

V primeru, da je operater predvidel rezervo optičnega kabla (brez optične spojke), je lahko rezerva največ dolžine 20 m. Nameščena mora biti v tistem kabelskem jašku oz. pomožnem kabelskem jašku, kjer je fizično dovolj prostora in ne sme ovirati ostalih del v kabelskih jaških oz. pomožnih kabelskih jaških.

V primeru, da je operater predvidel rezervo kabla pri optični spojki, ima lahko posamezni kabel maksimalno rezervo 10m. Nameščena mora biti v tistem kabelskem jašku oz. pomožnem kabelskem jašku, kjer je fizično dovolj prostora in ne sme ovirati ostalih del v kabelskih jaških oz. pomožnih kabelskih jaških.

Za uvlečeni kabel mora operater izdelati PID na podlagi obstoječih podatkov o kabelski kanalizaciji. Podatke o kabelski kanalizaciji priskrbi Telekom Slovenije. Operater mora obvezno navesti podatek o kablju, ki je bil uvlečen v kabelsko kanalizacijo Telekoma Slovenije.

Operater lahko zahteva preklic naročila v času do začetka fizičnega izvajanja naročila. Če operater ta rok zamudi, šteje preklic kot odpoved in se mu zaračuna izvedba ter odpoved po dejanskih stroških.

### **Nadzor del**

Telekom Slovenije bo za vsa dela, ki jih izvaja operater oz. njegovi izvajalci, zagotovil stalen nadzor nad deli. Naloge nadzora so:

- preveriti ali dela opravljajo usposobljeni delavci, ki so navedeni na seznamu za vstop v kabelsko kanalizacijo,
- preveriti ali dela potekajo v skladu s PZI,
- potrjevati gradbeni dnevnik,
- sodelovati na tehničnem pregledu in
- pregledati in potrditi PID, ki mora biti v skladu s PZI in eventualnimi spremembami, ki so potrjene ob nadzoru.

Nadzor nad deli operaterja oz. njegovega izvajalca se opravlja pri vseh delih, ki jih operater oz. njegov izvajalec opravljata na kabelski kanalizaciji Telekoma Slovenije (investicijsko, redno, kurativno vzdrževanje, ter investicijska izgradnja).

Če se pri nadzoru ugotovi, da operater oz. izvajalec del ne upošteva predpisanih zahtev, lahko uslužbenec Telekoma Slovenije takoj odredi prekinitve izvajanja del.

Operater v polni meri odgovarjajo za povzročeno škodo na kabelski kanalizaciji, kabelskih jaških, pomožnih kabelskih jaških, kabljih, spojkah in opremi v kabelskih jaških. Vso povzročeno škodo mora operater poravnati Telekomu Slovenije in vsem tretjim osebam, ki jim je bila povzročena škoda.

Telekom Slovenije ne prevzema nobene odgovornosti za prekinitve kablov operaterja v kabelski kanalizaciji Telekoma Slovenije, ki so nastale kot posledica višje sile ali poškodbe kabelske kanalizacije s strani tretjih oseb.

### **Odpoved**

Operater lahko kadarkoli odpove zasedbo cevi v kabelski kanalizaciji. Zasedeno cev v kabelski kanalizaciji je mogoče odpovedati z odpovednim rokom 30 dni, ki začne teči naslednji dan po prejemu pisne odpovedi.

Operater mora pod nadzorom Telekoma Slovenije odstraniti kable in opremo na lastne stroške. Vsa dela se izvajajo pod nadzorom uslužbenca Telekoma Slovenije.

## **Odprava okvar**

Operater prijavlja motnje ali okvare (v nadaljevanju: okvare) Telekomu Slovenije na enotno telefonsko številko Telekoma Slovenije za prijavo okvar in jih potrdi z elektronskim sporočilom, kot je določeno v pogodbi o najemu cevi kableske kanalizacije, z obvezno navedbo podatka o identifikacijski številki kableskega jaška in povezavi med kableskimi jaški.

Vse okvare se prijavljajo na obrazcu za prijavo okvar oziroma preko spletnega mesta [www.telekom.si](http://www.telekom.si), ko bo ta možnost vzpostavljena.

Telekom Slovenije bo operaterja o poškodbi kableske kanalizacije, v kateri so kabli operaterja, obvestil v najkrajšem možnem času. Operater mora za sanacijo kablov, ki so predmet najema prazne cevi v kableski kanalizaciji, poskrbeti sam. Telekom Slovenije ne nosi nobene odgovornosti, če je poškodbo kableske kanalizacije in s tem posledično tudi kablov v kableski kanalizaciji povzročila tretja oseba.

Težje okvare so vse okvare kjer je fizično poškodovana kableska kanalizacija. Praviloma se takšne poškodbe odpravljajo fazno. Najprej se sanirajo kabli (začasna sanacija), tako, da se naročnikom čim prej zagotovi storitve. V drugi fazi se popravijo cevi kableske kanalizacije. V naslednji fazi je potrebno prestaviti kable v popravljeno kablesko kanalizacijo. V primeru, da se spremeni trasa kableske kanalizacije je potrebno to upoštevati pri najemu kableske kanalizacije.

V primeru težjih okvar, ki so posledica višje sile in okvar, na odpravo katerih Telekom Slovenije ne more vplivati (pravne in zakonodajne ovire, večje poškodbe, itd.), se lahko rok za odpravo okvare še dodatno podaljša. Pri tem bo Telekom Slovenije o konkretnih vzrokih operaterja obvestil pisno ali preko elektronskega obveščanja nemudoma po ugotovitvi stanja.

V primeru, ko gre za napako na kableskem omrežju operaterja in so potrebna dela v kableski kanalizaciji, bo Telekom Slovenije zagotovil nadzor nad opravljanjem del. Operater lahko zamenja kabel v kableski kanalizaciji z drugim kablom.

Odpravljanje napak na kableski kanalizaciji oz. kableskem omrežju v kableski kanalizaciji ima prednost pred deli investicijske izgradnje oz. investicijskega vzdrževanja.

V primeru, da je poškodovanih več kablov hkrati ima pri popravilu prednost omrežje Telekoma Slovenije, zaradi zagotavljanja univerzalne storitve.

Vse napake, ki nastanejo na kablju operaterja v kableski kanalizaciji, mora operater odpraviti sam. O tem mora predhodno obvestiti Telekom Slovenije, ki zagotovi nadzor nad deli. V primeru zamenjave kabla za kabel z drugačnim premerom ali ko gre za uvlačenje v drugo cev, mora operater vse spremembe v pisni obliki posredovati Telekomu Slovenije. Nov kabel mora ustrezati zahtevam glede uvlačenja kablov, ki jih mora potrditi Telekom Slovenije.

V primeru poškodbe kableske kanalizacije (pretrganje cevi kableske kanalizacije in kablov v njih), ki ni krivda Telekoma Slovenije, Telekom Slovenije ni dolžen poravnati stroškov popravila kablov drugih operaterjev, prav tako tudi ne stroškov izpada prometa oz. eventualnih zahtevkov za povrnitev gospodarske škode. Vse zadeve ureja operater s povzročiteljem škode.

Nadzor in vse pristojnosti nad popravilom cevi kableske kanalizacije ima Telekom Slovenije.

### **5.7.1.13 Povzročitev škode na kablju v lasti Telekoma Slovenije in drugih operaterjev**

Operater, ki povzroči škodo pri delu v kableski kanalizaciji, je dolžan Telekomu Slovenije ali drugemu operaterju poravnati povzročeno škodo. Telekom Slovenije ni odgovoren za povzročeno škodo, ki bi nastala ob delu operaterja, ki ima najeto cev v kableski kanalizaciji, drugemu operaterju, ki ima prav tako najeto cev v kableski kanalizaciji.

#### **5.7.1.14 Vzdrževanje povezav**

Telekom Slovenije se zavezuje, da bo operaterju zagotavljal storitve po tej vzorčni ponudbi v skladu z veljavno zakonodajo in to vzorčno ponudbo ter pri tem v primerljivih okoliščinah ne bo favoriziral drugih operaterjev.

Telekom Slovenije bo o izvajanju rednega vzdrževanja povezav obvestil operaterja najmanj 5 delovnih dni pred nameravanim vzdrževanjem.

Telekom Slovenije sme z napovedjo vzdrževalnih del, krajšo od 5 delovnih dni pred nameravanim vzdrževanjem, izvajati izključno nujna vzdrževalna dela. Telekom Slovenije lahko nujna vzdrževalna dela izvaja samo v primerih preprečevanja nastanka okvar, ob povrnitvi omrežja v prejšnje stanje zaradi sanacije okvar ali v primerih izvajanja varnostnih ukrepov.

Telekom Slovenije bo v napovedi vzdrževalnih del navedel najmanj:

- traso z označenimi kabelskimi jaški,
- časovni okvir izvajanja del (datum, čas pričetka ter zaključka del),
- predvideni čas trajanja del.

## 5.7.2 Storitev zakupa neosvetljenih optičnih vlaken Telekoma Slovenije

Telekom Slovenije po tej vzorčni ponudbi ponuja zakup neosvetljenih optičnih vlaken Telekoma Slovenije (v nadaljevanju: zakup optičnih vlaken) med skupno lokacijo operaterja in lokacijo opreme za potrebe skupnega dostopa do vozlišča FTTN, pri čemer se končna točka A nahaja na lokaciji vozlišča FTTN, končna točka B pa na kolokacijskem delilniku v skupni lokaciji operaterja.

Osnovni pogoji za zakup optičnih vlaken so:

- v optičnem kablu do lokacije vozlišča FTTN obstajajo prosta optična vlakna,
- v funkcijski lokaciji Telekoma Slovenije že obstaja skupna lokacija operaterja ustreznega tipa (A, B, C ali D), v kateri se zaključujejo optična vlakna,
- v funkcijski lokaciji Telekoma Slovenije že obstaja ustrezna IFC optična povezava med kolokacijskim optičnim delilnikom in optičnim delilnikom ODF Telekoma Slovenije.

Za zakup optičnih vlaken Telekom Slovenije operaterju zagotovi:

- par optičnih vlaken od optičnega delilnika ODF Telekoma Slovenije na prvi funkcijski lokaciji Telekoma Slovenije do omrežne priključne točke OPT na lokaciji vozlišča FTTN, kjer se optično vlakno zaključi,
- prevezavo z optičnim prevezovalnim parom na optičnem delilniku ODF Telekoma Slovenije.

Na optičnem delilniku ODF Telekoma Slovenije se preko optičnega prevezovalnega para izvede prevezava do operaterja na enega od naslednjih načinov:

- če je v povezavi z zakupom optičnih vlaken tudi storitev skupne lokacije tipa A ali B, se optična prevezava izvede na optičnem delilniku ODF Telekoma Slovenije s prevezovalnim optičnim parom do priključne točke kjer je zaključen IFC optični kabel do kolokacijskega optičnega delilnika, ki je nameščen v skupni lokaciji tipa AB,
- če je v povezavi z zakupom optičnih vlaken tudi storitev skupne lokacije tipa C in je aktivna oprema operaterja nameščena v istem prostoru kot optični delilnik ODF Telekoma Slovenije, se optična prevezava izvede na optičnem delilniku ODF Telekoma Slovenije s prevezovalnim optičnim parom do priključne točke kjer je zaključen IFC optični kabel do kolokacijskega optičnega delilnika, ki je nameščen v stojalu z opremo operaterja,
- če je v povezavi z zakupom optičnih vlaken tudi storitev skupne lokacije tipa C in aktivna oprema operaterja ni nameščena v istem prostoru kot optični delilnik ODF Telekoma Slovenije, se optična prevezava izvede na optičnem delilniku ODF Telekoma Slovenije s prevezovalnim optičnim parom do priključne točke kjer je zaključen IFC optični kabel do kolokacijskega optičnega delilnika,
- če je v povezavi z zakupom optičnih vlaken tudi storitev skupne lokacije tipa D, se optična prevezava izvede na optičnem delilniku ODF Telekoma Slovenije s prevezovalnim optičnim parom do priključne točke kjer je zaključen optični kabel do oddaljene skupne lokacije tipa D.

### 5.7.2.1 Dodatne omejitve pri zakupu optičnih vlaken

Optična vlakna namenjena za izvajanje storitev zakupa optičnih vlaken so vsa prosta optična vlakna v optičnem kablu do lokacije vozlišča FTTN. Rezervna optična vlakna niso predmet zakupa, zato v nezasedena (prosta) optična vlakna predvidena za zakup, te kapacitete niso vključene.

Telekom Slovenije lahko za izvajanje določenih del, ki so potrebna za izvedbo ali delovanje storitev optičnih vlaken, angažira pooblaščenega zunanje izvajalce.

### 5.7.2.2 Postopki naročanja, zagotavljanja in odpovedi storitve

Telekom Slovenije in operater vse poizvedbe, naročila in druge zahteve ter vso drugo relevantno korespondenco, ki izhaja iz sklenjene pogodbe za zakup optičnih vlaken Telekoma Slovenije, pošiljata pisno ali preko spletnega mesta [www.telekom.si](http://www.telekom.si), ko bo na njem vzpostavljena možnost posredovanja elektronskih zahtev v zvezi z zakupom optičnih vlaken.

Obveznosti Telekom Slovenije iz kakršnekoli korespondence po tej vzorčni ponudbi ne morejo nastati, dokler korespondenca ni prejeta. Korespondenca šteje za prejeto, ko je dostavljena po pošti, prejeta po telefaksu ali, v primeru elektronskega poslovanja, po običajni poti dostopna za obdelavo kontaktni osebi oziroma informacijskemu sistemu naslovnika, ki je namenjen obdelavi procesov naročanja. Če je korespondenca prejeta po koncu delovnega dne, šteje za prejeto na začetku prvega naslednjega delovnega dne. Telekom Slovenije je izpolnil svojo obveznost kakršnegakoli sporočila operaterju po vzorčni ponudbi, ko je operaterju sporočilo poslal.

### **5.7.2.3 Poizvedba, naročilo ali rezervacija, izvedba ter odpoved storitve zakupa optičnih vlaken**

Postopek zakupa optičnih vlaken sestavljajo naslednji osnovni koraki:

- poizvedba,
- rezervacija,
- naročilo,
- izvedba,
- preklic naročila,
- odpoved.

#### **Poizvedba**

Telekom Slovenije po prejemu poizvedbe preveri:

- popolnost zahteve,
- razpoložljivost optičnih vlaken Telekom Slovenije od optičnega delilnika ODF do omrežne priključne točke OPT na lokaciji vozlišča FTTN,
- razpoložljivost povezav med optičnim delilnikom ODF Telekom Slovenije in kolokacijskim optičnim delilnikom.

Rok za odgovor na prejeto poizvedbo je deset (10) delovnih dni. Poizvedba ne predstavlja zavezujočega naročila ali rezervacije razen, če to operater izrecno navede ob poizvedbi. Če v roku desetih (10) delovnih dni od prejema pozitivnega odgovora na poizvedbo ni prejeto naročilo ali rezervacija, se poizvedba zaračuna po ceniku.

V primeru negativnega odgovora na posamezno poizvedbo, lahko operater poda naslednjo poizvedbo po preteku trideset (30) dni od prejetega negativnega odgovora. V primeru, da se v tem obdobju za posamezno poizvedbo spremeni možnost zagotavljanja storitve, bo Telekom Slovenije operaterja o tem obvestil pisno ali preko elektronske pošte.

Telekom Slovenije bo v primeru negativnega odgovora na izrecno zahtevo operaterja, razloge za zavrnitev izkazal tudi z ustrežno tehnično dokumentacijo najkasneje v desetih (10) delovnih dneh od prejema operaterjeve zahteve. V kolikor je bila zavrnitev izvedbe upravičena, bo Telekom Slovenije takšno zahtevo zaračunal operaterju po dejanskih stroških.

#### **Naročilo ali rezervacija**

Po prejemu pozitivnega odgovora na poizvedbo lahko operater poda naročilo ali rezervacijo. Operater lahko poda naročilo ali rezervacijo tudi že ob poizvedbi (poizvedba z rezervacijo ali poizvedba z naročilom). V primeru naročila ali rezervacije ob poizvedbi se kot datum pričetka rezervacije šteje datum prejema pozitivnega odgovora, rok za izvedbo vključitve pa prične teči z datumom prejema pozitivnega odgovora. Naročilo ali rezervacija je za operaterja zavezujoča.

Rezervacija optičnih vlaken je možna največ za obdobje šestih (6) mesecev. Telekom Slovenije bo operaterju rezervacijo zaračunal v skladu s cenikom, pri čemer prve tri (3) mesece rezervacije ne bo zaračunal.

Operater lahko poda naročilo kadarkoli v času rezervacije. V času od naročila do izvedbe Telekom Slovenije rezervacije ne bo zaračunal.

## Izvedba

Telekom Slovenije izvede vzpostavitev v roku dvajset (20) delovnih dni od prejema popolnega naročila in izpolnitve pogojev te vzorčne ponudbe. Vzpostavitev optičnih vlaken se operaterju zaračuna skladno s cenikom.

Vzpostavitev zajema izvedbo optičnih prevezav z optičnimi prevezovalnimi vrvicami ter izvedbo celovitih meritev slabljenja in dolžine optičnih vlaken. Telekom Slovenije ne prevzema odgovornosti za morebitne poškodbe aktivne optične opreme do katerih bi lahko prišlo zaradi izvajanja meritev.

Telekom Slovenije bo po vzpostavitvi po elektronski pošti oziroma preko spletnega mesta [www.telekom.si](http://www.telekom.si), ko bo ta možnost vzpostavljena, operaterju dostavil meritve slabljenja optičnega vlakna. Datum posredovanja meritev je osnova, ki predstavlja začetek zaračunavanja storitve optičnih vlaken. Z meritvijo pridobljena dolžina optičnega vlakna je osnova za izračun mesečne zakupnine.

Vzpostavitev ne vključuje povezave med kolokacijskim optičnim delilnikom nameščenim v prostoru skupne lokacije in opremo operaterja na končni točki B ter med opremo operaterja in omrežno priključno točko na končni točki A.

## Preklic naročila

Operater lahko zahteva preklic naročila v času do začetka fizičnega izvajanja naročila. Če operater ta rok zamudi, šteje preklic kot odpoved in se mu zaračuna vzpostavitev v skladu s cenikom. Prejem preklica naročila pomeni tudi konec veljavnosti rezervacije.

## Odpoved

Operater lahko kadarkoli odpove optična vlakna. Posamezno optično vlakno je mogoče odpovedati z odpovednim rokom trideset (30) dni, ki začne teči naslednji dan po prejemu pisne odpovedi.

### 5.7.2.4 Kakovost optičnih vlaken

Telekom Slovenije je dolžan skozi celotno obdobje zakupa zagotavljati optična vlakna katerih skupno slabljenje med dvema končnima točkama ne bo presegalo mejnega slabljenja:

Skupno slabljenje med dvema končnima točkama pri valovni dolžini 1550 nm (Total Attenuation)	$\leq L$ (mejno slabljenje)
--	-----------------------------

Mejno slabljenje (L) se izračuna tako, da se sešteje slabljenje optičnega vlakna, vmesnih spojev in konektorjev med končnima točkama A in B pri valovni dolžini 1550 nm. Pri določitvi mejnega slabljenja se upoštevajo vrednosti iz spodnje tabele:

Tehnične lastnosti	Vrednost
Koeficient slabljenja optičnega vlakna pri valovni dolžini 1550 nm: <ul style="list-style-type: none"><li>• Optični kabli letnik <math>\leq</math> 1999</li><li>• Optični kabli letnik <math>&gt;</math> 1999</li></ul>	0,30 dB/km 0,25 dB/km
Slabljenje konektorja pri valovni dolžini 1550 nm	0.5 dB
Slabljenje varjenega spoja pri valovni dolžini 1550 nm	0.1 dB

Mejno slabljenje (L) se izračuna v skladu s spodaj navedeno formulo:

$L(\text{dB}) = \text{število spojev} \times 0,1\text{dB} + \text{dolžina vlakna (km)} \times \text{koeficient slabljenja (dB/km)} + \text{število konektorjev} \times 0,5\text{dB}$ .

Zaradi fizičnih poškodb optičnih kablov med obratovanjem ali potreb po prestavitvi optičnih kablov zaradi posegov v prostor (dodatni spoji) se slabljenje predmetnega optičnega vlakna lahko poveča, vendar ne sme preseči mejne vrednosti ob vključitvi za več kot 4 dB.

#### **5.7.2.5 Vzdrževanje optičnih vlaken**

Telekom Slovenije se zavezuje, da bo optična vlakna redno vzdrževal, odpravljala okvare in zagotavljal kakovost optičnih vlaken v skladu s standardi dobrega strokovnjaka. Telekom Slovenije se zavezuje, da bo operaterju zagotavljal storitve v skladu s to vzorčno ponudbo in veljavno zakonodajo.

Telekom Slovenije bo redno vzdrževanje opravljal praviloma v nočnem času (med 00:00 in 06:00), razen v primerih ko to iz tehničnih razlogov, vremenskih pogojev, varstva pri delu ali drugih razlogov ni mogoče. Trajanje posameznega rednega vzdrževalnega dela ne sme presegati osem (8) ur. Telekom Slovenije si bo prizadeval za skrajšanje trajanja prekinitve na najkrajši možen čas.

Telekom Slovenije bo o izvajanju rednega vzdrževanja povezav obvestil operaterja najmanj pet (5) delovnih dni pred nameranim vzdrževanjem.

Telekom Slovenije sme z napovedjo vzdrževalnih del, krajšo od pet (5) delovnih dni pred nameranim vzdrževanjem, izvajati izključno nujna vzdrževalna dela, pri čemer mora operaterju obvestilo o nujnih vzdrževalnih delih poslati najmanj štiri (4) ure vnaprej. Telekom Slovenije lahko nujna vzdrževalna dela izvaja samo v primerih preprečevanja nastanka okvar, ob povrnitvi omrežja v prejšnje stanje zaradi sanacije okvar ali v primerih izvajanja varnostnih ukrepov.

Telekom Slovenije bo v napovedi vzdrževalnih del navedel najmanj:

- identifikacijsko številko prizadete povezave,
- časovni okvir izvajanja del (datum, čas pričetka ter zaključka del),
- predvideni čas trajanja izpada povezave.

Operater bo v primeru potrebe zagotovil dostop do kolokacijskega optičnega delilnika, v primeru rednega vzdrževanja ob vnaprej dogovorjenem času, v primeru nujnega vzdrževanja v roku štirih (4) ur ter nemudoma v primeru odprave okvar.

#### **5.7.2.6 Odprava okvar**

Telekom Slovenije sprejema prijavo okvar 24 ur na dan, 7 dni v tednu.

Okvare na zakupljenih optičnih vlaknih je operater dolžan prijavljati na telefonsko številko za prijavo okvar kateri mora slediti še potrditev preko elektronske pošte. Okvare bo mogoče prijaviti preko spletnega mesta [www.telekom.si](http://www.telekom.si), ko bo ta možnost vzpostavljena.

Pri prijavi okvare mora operater navesti identifikacijsko številko optičnega vlakna. Operater je ob prijavi okvare dolžan podati vse razpoložljive informacije o naravi problema in vse ugotovitve, ki lahko pomagajo pri odpravi okvare.

Telekom Slovenije bo vse okvare nastale na zakupljenih optičnih vlaknih odpravil v najkrajšem možnem času oziroma najkasneje v roku štiriindvajsetih (24) ur, ki se v primeru težjih okvar lahko ustrezno podaljša, ampak ne več kot na osemindvajset (48) ur. Težje okvare so okvare kjer je poškodovanih več optičnih kablov, je onemogočen dostop do mesta okvare ali je zaradi zunanjih vplivov z okvarami prizadeto širše področje. O nastanku težjih okvar bo Telekom Slovenije nemudoma po lokalizaciji obvestil operaterja.



Čas odprave okvare je definiran kot čas med prijavo okvare s strani operaterja in njene odprave s strani Telekoma Slovenije. V ta čas ne šteje čas v katerem Telekom Slovenije iz razlogov, ki so na strani operaterja ni mogel dostopati do kolokacijskega delilnika.

V primeru, da skupno slabljenje posameznega optičnega vlakna presega mejno slabljenje, takšno odstopanje pa ne vpliva na nemoteno delovanje povezav oziroma nemoteno delovanje storitev na povezavah, odstopanje ne šteje za okvaro. Telekom Slovenije mora odstopanje odpraviti v roku trideset (30) dni od prejema obvestila o odstopanju.

V kolikor Telekom Slovenije odstopanja ne odpravi v navedenem roku, ali tekom navedenega roka odstopanje prične vplivati na nemoteno delovanje storitev, se odstopanje šteje kot okvara v smislu prekinitve in s tem prične teči rok za odpravo okvare. Okvara je odpravljena, ko so parametri kakovosti ponovno v skladu s parametri določenimi s to ponudbo.

Telekom Slovenije bo po prijavi odstopanja izvedel meritve slabljenja optičnega vlakna ali sanacijo, pri čemer bo za čas izvajanja meritev ali sanacije prekinil predmetno optično vlakno. Telekom Slovenije bo izvedbo meritev ali sanacije organiziral na način, da bo čas prekinitve čim krajši. Telekom Slovenije ne prevzema odgovornosti za morebitne poškodbe aktivne optične opreme do katerih bi lahko prišlo zaradi izvajanja meritev. Optično vlakno se smatra za ustrezno, če mejno slabljenje vlakna ni preseženo.

V primeru odprave okvare, ki je bila povzročena s strani operaterja, njegovih ljudi ali njegovih podizvajalcev in v primeru, da je Telekom Slovenije po prijavi odstopanja izvedel meritve slabljenja optičnega vlakna, mejni parametri pa niso bili preseženi bo Telekom Slovenije vsa dela in porabljeni material zaračunal operaterju po dejanskih stroških.

O odpravi okvare Telekom Slovenije obvesti operaterja na elektronski naslov oziroma preko spletnega mesta [www.telekom.si](http://www.telekom.si), ko bo ta možnost vzpostavljena.

### **5.7.2.7 Nivo zagotavljanja storitve in pogodbene kazni**

Telekom Slovenije se bo s skrbnostjo dobrega gospodarstvenika in dobrega strokovnjaka trudil zagotavljati storitve v rokih, ki so določeni v vzorčni ponudbi. Operater lahko zahteva plačilo pogodbene kazni za vsako posamezno povezavo pri kateri navedeni roki zaradi razloga na strani Telekoma Slovenije niso bili doseženi. Telekom Slovenije v nobenem primeru ne odgovarja za posredno škodo in izgubljeni dobiček operaterja oz. končnega uporabnika.

#### **5.7.2.7.1 Pogodbene kazni za nedoseganje roka za izvedbo**

V primeru, da Telekom Slovenije kljub popolnemu naročilu in izpolnitvi vseh pogojev te vzorčne ponudbe ne spoštuje roka za izvedbo posamezne povezave, ima operater pravico do pogodbene kazni za to povezavo v višini:

<b>Preseganja roka za izvedbo</b>	<b>Pogodbena kazen (odstotek priključnine za posamezno povezavo)</b>
preseganje ≤ 10 delovnih dni	10 %
10 delovnih dni < preseganje ≤ 20 delovnih dni	20 %
preseganje > 20 delovnih dni	30 %

Telekom Slovenije ne odgovarja za morebitno škodo, ki bi presežala navedene zneske, razen če je škodo povzročil namenoma ali iz hude malomarnosti.

#### **5.7.2.7.2 Pogodbene kazni za nedoseganje roka za odpravo okvar**

Če je optično vlakno v okvari nepretrgoma več kot 3 ure lahko operater zahteva zmanjšanje zakupnine ob pogoju, da je prijavil nastalo napako v skladu s to ponudbo in da je Telekom Slovenije ugotovil okvaro in njeno trajanje.

Zmanjšani znesek mesečne zakupnine se ugotovi tako, da se dnevna zakupnina za optično vlakno (mesečna zakupnina deljena s 30) deli s 24, nato pa se dobljeni znesek za 1 uro pomnoži s časom trajanja okvare.

Za ugotovljeni znesek zmanjšanja mesečne zakupnine Telekom Slovenije izda operaterju dobropis.

#### **5.7.2.7.3 Omejitve odgovornosti**

Telekom Slovenije ni dolžan plačati pogodbenih kazni, če:

- je bila okvara povzročena s strani operaterja ali njegovih podizvajalcev,
- Telekom Slovenije izključi posamezno povezavo v skladu s to vzorčno ponudbo,
- Telekom Slovenije iz razlogov, ki so na strani operaterja ni mogel dostopati do kolokacijskega delilnika,
- je nedelovanje povezav posledica višje sile,
- okvara ni bila prijavljena v skladu s to vzorčno ponudbo.

#### **5.7.3 Storitev zakupa prenosne poti z aktivnimi napravami**

Telekom Slovenije po tej vzorčni ponudbi omogoča zakup prenosne poti z aktivnimi napravami (v nadaljevanju: zakup povezave) med skupno lokacijo operaterja, ki se nahaja na prvi funkcijski lokaciji Telekoma Slovenije in lokacijo opreme za potrebe skupnega dostopa do vozlišča FTTN.

Tehnična rešitev predvideva souporabo optičnega vlakna in namestitvev dodatnih aktivnih naprav na lokaciji vozlišča FTTN in na funkcijski lokaciji Telekoma Slovenije. Posamezne povezave bo Telekom Slovenije realiziral glede na zahtevo operaterjev, ki so na podlagi obvestila Telekoma Slovenije o spremembi omrežja izrazili interes za skupno lokacijo FTTN. Operater posreduje zahtevo za vključitev povezave sočasno z zahtevo za skupno lokacijo FTTN.

Priključnina in mesečna zakupnina povezave se zaračunata v skladu s cenikom. Cene so odvisne od števila operaterjev, ki so na podlagi obvestila Telekoma Slovenije o spremembi omrežja izrazili interes za skupno lokacijo FTTN ter so na podlagi tega interesa podali zahtevo za vključitev prenosne poti z aktivnimi napravami.

Naročilo je za operaterja zavezujoče. V primeru odstopa od naročila bo Telekom Slovenije operaterju zaračunal vzpostavitev v skladu s cenikom.

Telekom Slovenije si glede na razpoložljivost in tehnične možnosti omrežja pridržuje pravico do drugačne tehnične rešitve. V tem primeru bo Telekom Slovenije ceno zakupa prenosne poti z aktivnimi napravami podal v ponudbi, ki bo sestavljena na osnovi optimalne tehnične rešitve in bo posredovana operaterju v postopku poizvedbe.

## 5.8 Storitev dostopa do bakrene krajevne podzanke

S storitvijo dostopa do bakrene krajevne podzanke (v nadaljevanju: dostop do podzanke) Telekom Slovenije omogoča operaterjem v okviru vzorčne ponudbe dostop na vmesno točko dostopovnega kablanskega omrežja (telekomunikacijski kabelski izvod, ki vsebuje konektorsko polje, v nadaljevanju: TKI), kjer so za to razpoložljivi tehnični pogoji. S tem se operaterjem zagotavlja skrajševanje razdalje bakrenih krajevnih zank.

Operaterjem Telekom Slovenije ponuja uporabo storitve dostopa do podzanke v dostopovnem omrežju Telekoma Slovenije pod pogojem, da je zahtevana krajevna podzanka primerna za razvezavo in da preko te krajevne podzanke ni vključena nobena oprema za večkratno izkoriščanje bakrenih posukanih parov.

Telekomunikacijski kabelski izvod TKI, ki je predmet razvezave krajevne podzanke, je element kablanskega omrežja, kateri vsebuje letvice in končnike za zaključevanje kablov. V TKI je izvedena prevezava naročnikov iz dovodnega na razvodni del kablanskega omrežja oz. na dostopovno napravo. V TKI ni izvedeno napajanje, saj gre za pasivne elemente v primerih, da pa so montirane dostopovne naprave so le te napajane daljinsko.

Krajevna podzanka je del bakrene krajevne zanke, ki povezuje omrežno priključno točko v prostorih končnega naročnika na vmesno točko dostopovnega kablanskega omrežja zaključenega na letvici v TKI objektu Telekoma Slovenije.

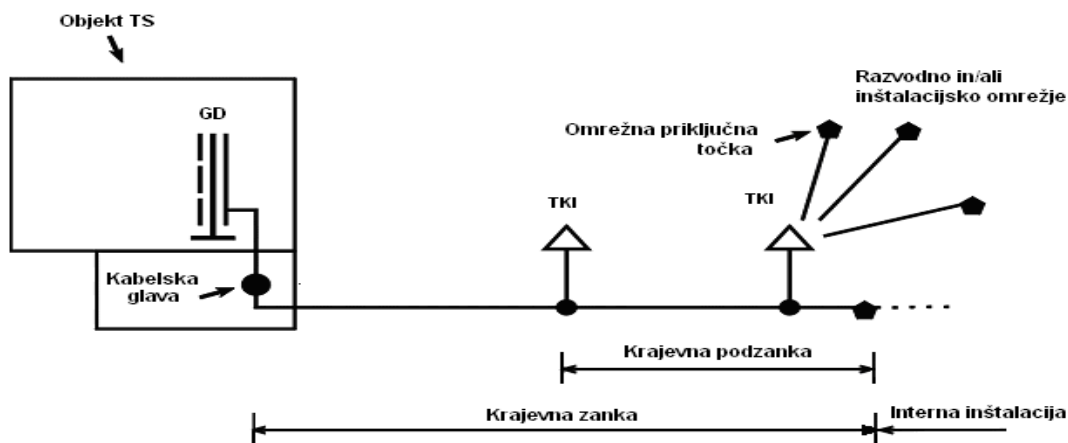

Legenda:

GD Glavni Delilnik

TKI Telekomunikacijski Kabelski Izvod

Slika 21: Topologija krajevne podzanke Telekoma Slovenije

Pred pričetkom povezave na krajevno podzanko in njene uporabe operater in Telekom Slovenije skleneta pogodbo za dostop do krajevne podzanke.

Pogoj za dostop operaterja do podzanke je, da na obstoječi infrastrukturi Telekoma Slovenije obstajajo tehnične možnosti za izvedbo dostopa. Telekom Slovenije mora preveriti, ali je na dani lokaciji kablanskega izvoda TKI, v obstoječi tk-omarici Telekoma Slovenije možno montirati dodatne letvice, ki jih je potrebno montirati za potrebe dostopa operaterja do podzanke, ter preveriti možnost uvedbe povezovalnega kabla v tk-omarico.

Dostop do podzanke se izvede preko kablanske povezave operaterja (Slika 18), s predloženim načrtom za izvedbo povezave med omarico operaterja in omarico Telekoma Slovenije, ki ga zagotovi operater. Operater v bližini kablanskega izvoda Telekoma Slovenije (objekt TKI Telekoma Slovenije), postavi

svojo tk-omarico z aktivnimi napravami in s prostorom za letvice, na katerih bo zaključen povezovalni kabel za dostop do podzanke.

Izvedba povezave od omarice operaterja do TKI Telekom Slovenije se deli med operaterja in Telekom Slovenije. Operater izvede: cevno povezavo, polaganje in zaključitev povezovalnega kabla iz omarice operaterja do TKI-ja (kabelskega jaška) Telekom Slovenije. Pri TKI-ju (jašku) Telekom Slovenije operater pusti zadostno dolžino kabla za zaključitev v TKI Telekom Slovenije. Telekom Slovenije izvede dela na svojem omrežju in sicer: navezava kanalizacije operaterja na omrežje Telekom Slovenije, uvod povezovalnega kabla v TKI Telekom Slovenije ter zaključitev kabla na letvicah. Letvice dobavi Telekom Slovenije. Preveritev povezave z zaključnimi kabelskimi meritvami izvede Telekom Slovenije v sodelovanju z operaterjem.

V primeru neposredne bližine omaric (do 1m) je potrebna povezava ozemljitev obeh omaric. Izvedeta v sodelovanju operater in Telekom Slovenije vsak na svojem delu omrežja. Izvedba del Telekom Slovenije se zaračuna po ceniku. Ob izvedbi povezave se operater obveže:

- Povezave in kanalizacija morajo biti zgrajene v skladu z veljavnimi standardi in predpisi (ZGO-1, ZUreP-1, ZEKom...).
- Predpisani načrt povezave mora vsebovati trasni načrt in shematski načrt iz katerega so razvidne karakteristike omrežnih elementov.
- Operater ščiti povezovalni kabel pred prenapetostmi v svoji omarici.
- Za povezovalni kabel pri dostopu do omaric priporočamo kabel TK 59 ...(G)M, oziroma drug ustrezen kabel primeren za zaključevanje na krone letvicah s premerom žil 0,6 mm. V primeru večkratnih prehodov premerov na podzanki, Telekom Slovenije poda v tehnični rešitvi potreben premer žil za povezovalni kabel.
- Operater mora pridobiti komunalna soglasja in služnostne pogodbe za celotno traso povezovalnega kabla kot tudi za potrebne posege na delu omrežja Telekom Slovenije. Strošek nadomestila za sklenitev služnosti nosi operater, ki se povezuje na omrežje Telekom Slovenije.

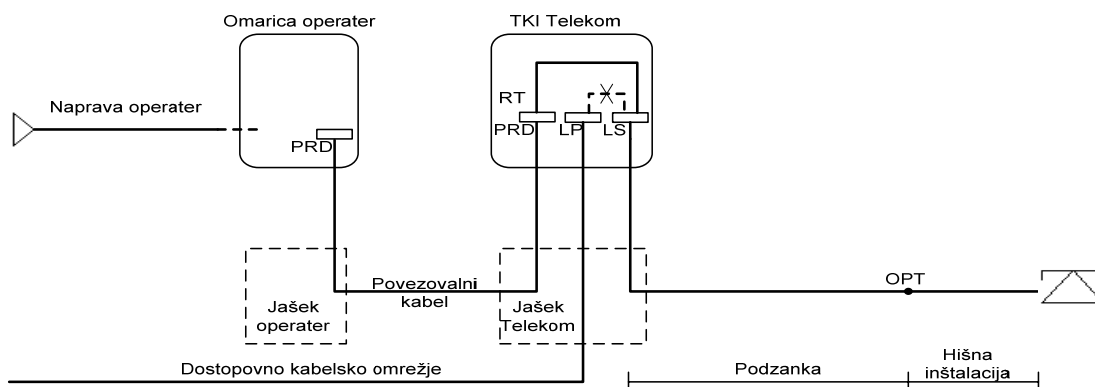

Legenda:

- LP Letvica Primar
- LS Letvica Sekundar
- PRD Letvica polni razvezan dostop
- RT Razmejitvena točka
- OPT Omrežna priključna točka
- TKI Telekomunikacijski kabelski izvod

Slika 22: Dostop do krajevne podzanke Telekom Slovenije

Vsa potrebna dela in vzdrževanje na elementih dostopovnega omrežja Telekom Slovenije, delilnika v kabelskem objektu v točki dostopa do podzanke in v točki končnega uporabnika so v pristojnosti Telekom Slovenije.

Razmejnitvena točka dostopa do podzanke je na letvici v TKI Telekom Slovenije. Reševanje napak lociranih na povezovalnem kablu in vzdrževanje povezovalnega kabla v delu, ki poteka po omrežju Telekoma Slovenije, izvaja operater oziroma njegov izvajalec v spremstvu osebja Telekoma Slovenije. Izvajanje spremstva je opredeljeno v RUO, poglavje Pogoji za dostopanje uslužbencev operaterja. Dostop operaterja do krajevne podzanke na lokaciji končnega uporabnika je v omrežni priključni točki. Povezavo omrežne priključne točke na interno inštalacijo v objektu izvaja Telekom Slovenije.

### 5.8.1 Pogoji in omejitve dostopa do podzanke Telekoma Slovenije

Pred naročilom storitve dostopa do podzanke operater poda pisno zahtevo za preveritev z zahtevano kapaciteto povezave v korakih po 10 parov. Preveritev je možna le s fizičnim ogledom in pripravo tehnične rešitve za izvedbo.

Telekom Slovenije bo na krajevno podzanko dopustil vključevanje opreme, ki izpolnjuje določila in standarde določene v vzorčni ponudbi, mednarodnih ITU-T in ETSI standarde in veljavnih zakonov v Republiki Sloveniji. Ostali pogoji, ki morajo biti izpolnjeni pri dostopu do krajevne podzanke so:

- Dovolj prostora v kablskem izvodu oz omarici za montažo letvic zahtevanih kapacitet. V primeru, da v obstoječo omarico Telekoma ni možno vgraditi dodatnih letvic za zaključitev povezovalnega kabla, lahko Telekom Slovenije obstoječo omarico preuredi, če je s tem posegom možno pridobiti prostor za potrebne letvice ali zamenja z novo višjega velikostnega reda, katera ustreza tehničnim pogojem Telekoma Slovenije. Izvedba se zaračuna po ceniku. Operater mora pridobiti služnostno pogodbo za poseg na objektu in parceli za upravičenca Telekoma Slovenije.
- Možnost zagotavljanja kablskega uvoda v omarico. V primeru, da v obstoječi omarici ni prostih cevi, operater zagotovi služnostne pogodbe za poseg na objektu in parceli. Telekom Slovenije v tem primeru poveča uvod. Izvedba se zaračuna po ceniku.
- V primeru potrebnih posegov na delu omrežja Telekoma Slovenije mora operater za potrebe izvedbe povečave omarice, cevi ali kablskega jaška pridobiti služnost lastnikov v korist Telekoma Slovenije, pri čemer operater nosi stroške nadomestila za služnostno pravico.
- Za vse posege v okolici TKI-ja je potreben nadzor Telekoma Slovenije.
- Povezava operaterja na podzanko ne vpliva na zanesljivost in lastnosti delovanja obstoječih storitev, oziroma ne vpliva na kvaliteto obstoječega dostopovnega omrežja Telekoma Slovenije v tej podzanki.
- Z zahtevanim dostopom do krajevne podzanke ne sme biti prizadeta integriteta in interoperabilnost elektronskega komunikacijskega omrežja in elektronskih komunikacijskih storitev ter omrežne opreme.

Telekom Slovenije bo v primeru neupoštevanja predpisanih pogojev, povzročanja motenj v omrežju ali v elektronskih komunikacijskih storitvah, izključil posamezno storitev vzorčne ponudbe na podzanki. Izključitev lahko traja toliko časa, kot je potrebno, da se odpravijo motnje ali nepravilnosti.

V podzanki je potrebna prilagoditev moči po frekvenčnem spektru obstoječim priključkom, ki so vključeni iz centralne funkcijske lokacije. Moči signalov posameznih priključkov, ki so povezani iz centralne lokacije, so zaradi narave prenosa po bakrenih vodnikih v točki dostopa do podzanke veliko manjše od moči, ki jih lahko oddaja operater na dostopu do krajevne podzanke. S tem so pari, ki potekajo iz centralne lokacije bolj podvrženi vplivom presluha.

Operater mora zaradi opisane problematike v točki dostopa do podzanke izbrati ustrezen profil priključka, ki z oddajno močjo ne presega moči obstoječih priključkov povezanih iz glavne funkcijske lokacije. Pred vključitvijo storitev prek povezave na podzanki mora operater uskladiti moči profila dostopa na podzanki s Telekomom Slovenije.

Telekom Slovenije na podzanki omogoča izključno dostop s tehnologijama VDSL2 in ADSL2+. Tehnologiji VDSL2 in ADSL2+ sta spektralno sprejemljivi glede na obstoječe tehnologije, ki so vključene v omrežju Telekoma Slovenije.

Telekom Slovenije predpisuje pravila oz. maksimalne oddajne moči skladno s trenutno prakso v Evropi. Predpisana pravila veljajo tako za VDSL2, kot tudi za ADSL2+ tehnologijo. Telekom Slovenije si pridržuje pravico, da na podlagi novih mednarodnih priporočil za upravljanje spektra xDSL, v bodoče navedena pravila ustrezno korigira oziroma na novo opredeli.

Telekom Slovenije predpisuje PSD maske v »downstream« (DS) smeri glede na obstoječe slabljenje zanke do TK objekta. Slabljenje (CAL - Cabinet Assigned Loss) se izmeri na frekvenci 300 kHz tako, da se opravijo meritve na vsaj treh (3) naključno izbranih paricah v kablu, kjer se glede na izmerjene rezultate posameznih slabljenj izračuna povprečje. Slabljenje CAL je odvisno predvsem od razdalje med funkcijsko lokacijo in lokacijo TKI objekta ter od preseka parice. Dodatno na CAL vplivajo tudi ostale karakteristike kabla kot so vrsta kabla, izolacija, starost itd.

Na podlagi dobljenega parametra CAL se določi slabljenje za celotno frekvenčno območje (0,1 – 30 MHz). Slabljenje v odvisnosti od frekvence in CAL se izračuna na podlagi naslednje enačbe:

$$\text{Slabljenje (f, CAL) [dB]} = \text{CAL} * (\text{A} + \text{B} * \sqrt{f} + \text{C} * f)$$

Pri tem so konstante sledeče:

A = 0,434

B = 0,650

C = 0,700

f... je podan v MHz

Konstante A, B, C so opredeljene na podlagi povprečenja rezultatov opravljenih meritev slabljenja v omrežju TS pri različnih frekvencah, različnih razdaljah ter različnih presekih paric.

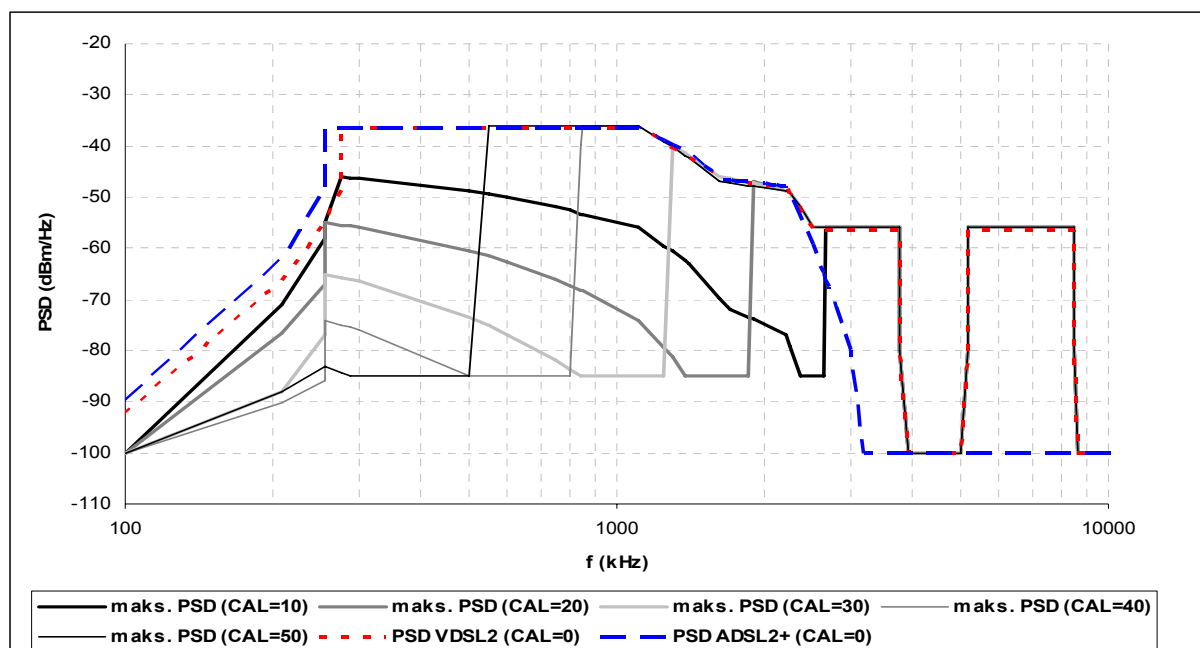

Graf prikazuje PSD maske (DS) za različne vrednosti slabljenja CAL. Zgornji graf prikazuje tudi obliki signalov ADSL2+ in VDSL2 pri vrednosti CAL=0, kar pomeni moč signala v točki izvora. Če se z mestom meritve oddaljujemo od izvora in postavimo v točko podzanke, CAL z oddaljenostjo narašča z njim pa se spreminja oblika predpisane maske za podzanko. Oblika maske v podzanki postane enaka obliki maske pri CAL=0 šele pri frekvenci, ko je signal generiran v izvoru dovolj oslabljen (-100dBm). Na primer pri CAL = 30 dB, je slabljenje tehnologije ADSL2+ do podzanke že zelo veliko, kar posledično pomeni, da so za tehnologijo ADSL2+ zaradi velikega slabljenja uporabne samo frekvence do 1,1 MHz. Signali nad 1,1 MHz so namreč že manjši kot -100 dBm, kjer je prisotnega že veliko šuma. VDSL2 in ADSL2+ v podzanki lahko nad temi frekvencami v teh primerih delujeta z normalno oddajno močjo.

frekvenca (kHz)	Maksimalna maska PSD v Cab (dBm/Hz)				
	CAL= 10	CAL= 20	CAL= 30	CAL= 40	CAL= 50
100	-100	-100	-100	-100	-100
209	-71	-77	-88	-90	-88
254	-58	-67	-77	-86	-83
255	-55	-55	-65	-74	-83
276	-46	-55	-66	-75	-84
287	-46	-56	-66	-75	-85
300	-46	-56	-67	-76	-85
500	-49	-60	-73	-85	-85
550	-49	-62	-75	-85	-36
600	-50	-63	-77	-85	-36
750	-52	-66	-82	-85	-36
800	-53	-67	-84	-85	-36
846	-53	-68	-85	-40	-36
850	-53	-68	-85	-36	-36
1104	-56	-74	-85	-36	-36
1250	-59	-79	-85	-39	-39
1300	-61	-81	-40	-40	-40
1378	-62	-85	-41	-42	-42
1400	-63	-85	-42	-42	-42
1622	-70	-85	-46	-47	-47
1700	-72	-85	-46	-47	-47
1850	-73	-85	-47	-48	-48
1900	-74	-47	-47	-48	-48
2208	-77	-49	-49	-49	-49
2249	-79	-49	-49	-49	-49
2355	-85	-52	-52	-52	-52
2500	-85	-56	-56	-56	-56
2630	-85	-56	-56	-56	-56
2670	-56	-56	-56	-56	-56
3749	-56	-56	-56	-56	-56
3750	-80	-80	-80	-80	-80
3925	-100	-100	-100	-100	-100
5025	-100	-100	-100	-100	-100
5200	-80	-80	-80	-80	-80
5201	-56	-56	-56	-56	-56
8499	-56	-56	-56	-56	-56
8500	-80	-80	-80	-80	-80
8675	-100	-100	-100	-100	-100
11825	-100	-100	-100	-100	-100
11999	-80	-80	-80	-80	-80
12000	-56.5	-56.5	-56.5	-56.5	-56.5
24889	-56.5	-56.5	-56.5	-56.5	-56.5
24890	-80	-80	-80	-80	-80
25065	-100	-100	-100	-100	-100
30000	-100	-100	-100	-100	-100

Tabela 4: PSD maske v TKI za različne vrednosti CAL v DS smeri

Oddajna moč tehnologije VDSL2 v podzanki mora biti vedno manjša ali enaka od zgoraj predpisane maske PSD. Maska za VDSL2 mora biti skladna z band planom ITU-T G.993.2 Amendment 1 (04/2007) Annex B: Plan 998 (extensions: B8-2, B8-6, B8-10, B8-12, B8-15).

Kratko ime	Dolgo ime	Frekvenca	
		US0 tip	Maks. uporabljena frekvenca v US ali DS smeri [kHz]
B8-2	998-M1xB	B	12000
B8-6	998-M2x-B	B	12000
B8-10	998ADE17-M2x-NUS0-M	N/A	17664
B8-12	998ADE17-M2x-B	B	17664
B8-15	998ADE30-M2x-NUS0-M	N/A	30000

US0 tip B – ustreza priporočilu ITU-T G.992.5 Annex B (ADSL2+/ISDN)

US0 tip N/A – band plan ne uporablja US0

Oddajna moč tehnologije ADSL2+ v podzanki mora biti vedno manjša ali enaka od zgoraj predpisane maske PSD. Maska za ADSL2+ mora biti skladna z band planom ITU-T G.992.5 Annex B (ADSL2+/ISDN).

Ustrezno masko izberemo na podlagi dobljenega povprečnega rezultata CAL na način, da dobljeni rezultat desetiško zaokrožimo navzgor. Pri na primer povprečenem CAL rezultatu 24,2dB, dobljenem na podlagi meritev, je pravilna izbira maske CAL=30.

Dovoljeni profili VDSL2 na podzanki so 8d, 8c, 12a, 12b, 17a in 30a. Standard VDSL2 priporoča profil 8a in 8b le za primere VDSL2 iz centrale, zato uporaba teh profilov v podzanki ni dovoljena.

Vse opravljene meritve na podzanki se operaterju zaračunajo na podlagi veljavnega cenika Telekoma Slovenije.

Za posamezne TKI objekte, za katere Telekom Slovenije planira spremembo poteka trase bakrenega kablanskega omrežja, ne omogoča storitev dostopa do podzanke.

Telekom Slovenije sme zavrniti zahtevo operaterja za dostop do krajevne podzanke bodisi iz tehničnih razlogov bodisi iz razlogov ohranitve integritete omrežja.

V nobenem primeru se, zaradi spektralne kompatibilnosti, xDSL tehnologija ne sme uporabljati v nasprotni smeri, torej od točke priključitve na podzanko po vodnikih, ki vodijo proti uporabnikom, ki so priključeni na centralni funkcijski lokaciji oz. drugih TKI, ki so bližje funkcijski lokaciji Telekoma Slovenije.

## 5.8.2 Zagotavljanje storitve dostopa do krajevne podzanke

Telekom Slovenije s storitvijo dostopa do krajevne podzanke operaterju zagotovi del krajevne zanke in sicer od omrežne priključne točke na strani končnega uporabnika prek dostopovnega kablanskega omrežja do letvice delilnika v objektu dostopovnega kablanskega omrežja Telekoma Slovenije, ki je lahko vzdana omarica na stavbi, doza na drogu ali omarica na betonskem podstavku.

Pogoj za naročilo povezave na krajevno podzanko je podpisana pogodba med operaterjem in Telekomom Slovenije za storitev dostopa do krajevne podzanke. Operater zagotovi vsa potrebna soglasja lastnika objekta oz. zemljišča za povezavo in kanalizacijo od svojega kablanskega objekta (omarice) do kablanskega objekta Telekoma Slovenije. Od letvice v kablanskem izvodu Telekoma Slovenije se izvede povezava z zemeljskim kablom do letvice delilnika v omarici operaterja.

Po končanih delih se izvede tehnični pregled objekta in pripravi primopredajni zapisnik. Kadar je storitev dostopa do podzanke zavrnjena, lahko operater zahteva ogled lokacije. Operater mora v pisnem obvestilu navesti konkretne razloge, ki kažejo na utemeljen sum, da je bila zahteva za



povezavo na podzanko zavrnjena neupravičeno. Ogled lokacije kablskega izvoda oz omarice se operaterju zagotovi v roku, ki ni daljši od 5 delovnih dni po prejemu pisnem obvestilu. Predstavnika operaterja bo na ogledu spremljal pooblaščen delavec Telekoma Slovenije, kar se bo operaterju zaračunalo v skladu s cenikom.

### 5.8.3 Pravila za razdelitev prostora, kjer je prostor vključevanja na podzanko omejen

Pri razdelitvi prostora med več zainteresiranih operaterjev Telekom Slovenije upošteva vrstni red prispetja zahtev (first come, first served).

V primeru istočasnih zahtev bo Telekom Slovenije poskušal najti rešitev, ki bi čim boljje ustrezala zahtevam operaterjev, upoštevajoč pri tem izkoristek prostora glede na potrebe operaterjev.

Za istočasne štejejo zahteve, ki so rezervirane istega delovnega dne. Ne glede na to lahko Telekom Slovenije kot istočasni obravnava zahtevi, od katerih je bila druga rezervirana, še preden je Telekom Slovenije prejel operaterjevo potrditev dokončne tehnične rešitve za izvedbo prve.

### 5.8.4 Proces poizvedbe možnosti vključitve na krajevno podzanko

Telekom Slovenije bo na spletni strani za operaterje pod Podatki o omrežju za izbrane funkcijske lokacije objavil seznam TKI lokacij s pripadajočim številom priključkov in seznamom naslovov. V primeru pisne zahteve operater v elektronski obliki pošlje poligon predvidenega območja uporabe podzank v formatu dwg (a-CAD) ali lyr (GIS sistemi).

Operater mora za posamezen dostop do podzanke v obrazec za poizvedbo vpisati potrebe (npr. število parov planiranih za dostop do krajevne podzanke Telekoma Slovenije ločeno na polno razvezani dostop in sodostop na podzanki in število potrebnih letvic za povezavo na podzanko). Operater je sam odgovoren za dimenzioniranje končnih kapacitet planirane povezave na podzanko. Operater, ki želi spremembo značilnosti oz. nadgradnjo elementov že vzpostavljene povezave na krajevno podzanko, mora zahtevati ustrezne informacije od Telekoma Slovenije glede možnosti izvedbe, preko obrazca za poizvedbo ali preko spletnega mesta [www.telekom.si](http://www.telekom.si), ko bo ta možnost vzpostavljena.

Telekom Slovenije bo v odsotnosti posebnih okoliščin odgovoril na poizvedbo operaterja v naslednjih rokih:

Število kablških objektov, po katerih povprašuje operater	Čas za odgovor od prejema popolne poizvedbe
Do 15 lokacij	30 delovnih dni
Nad 15 do 50 lokacij*	45 delovnih dni
Nad 50 do 100 lokacij	60 delovnih dni
Nad 100 lokacij	90 delovnih dni

Operater lahko naroči poizvedbo do 5 kablških objektov hkrati.

\*Če se več kot 30 poizvedb povezave na krajevno podzanko nanaša na teritoriju ene omrežne skupine je rok za odgovor od popolno podane poizvedbe 60 dni.

V primeru kadar je operaterjeva poizvedba nepopolna, Telekom Slovenije o tem obvesti operaterja v roku 7 delovnih dni. Rok prične teči od ponovno prejete popolne poizvedbe.

V primeru negativnega odgovora na poizvedbo se operaterju navede možna maksimalna kapaciteta dostopa do krajevne podzanke na navedenem TKI objektu. Pozitivni odgovor na poizvedbo še ne pomeni dokončne tehnične rešitve, ampak samo potrditev, da je povezava na podzanko mogoča ali pogojno mogoča (potrebna rekonstrukcija / zamenjava TKI Telekoma Slovenije in/ali povečava kablskega uvoda v TKI).

Gornje določbe se smiselno uporabljajo tudi v primeru negativnega odgovora operaterju, na poizvedbo o nadgradnji elementov dostopa do krajevne podzanke, ki jo operater že uporablja.

Prejeta popolna poizvedba pomeni rezervacijo. Časovna veljavnost odgovora na poizvedbo je 30 dni od datuma poslanega odgovora. V kolikor v tem roku Telekom Slovenije ne prejme naročila, se rezervacija stornira, poizvedba pa zaračuna.

Operater lahko zahteva ogled kabelskega objekta skupaj s poizvedbo, ki se nanaša na to lokacijo. Operater in Telekom Slovenije se v tem primeru dogovorita za termin ogleda. Ogled se opravi v spremstvu delavca Telekoma Slovenije in se zaračuna po ceniku.

### **5.8.5 Proces naročila dostopa do podzanke**

Naročilo storitve dostopa do krajevne podzanke operater naroči na posebnem obrazcu za naročilo v prilogi ali preko spletne strani [www.telekom.si](http://www.telekom.si), ko bo ta možnost vzpostavljena. Ob pogojno možnem dostopu do podzanke, pomeni naročilo tudi izvedbo vseh potrebnih del, da se vzpostavijo pogoji za izvedbo dostopa do podzanke.

Naročilo je popolno, ko vsebuje izdelan načrt izvedbe povezave. Operater mora po predračunu, ki ga izstavi Telekom Slovenije, vnaprej plačati avans 50% cene. Rok za pričetek montaže prične teči, ko plačilo prispe na transakcijski račun Telekoma Slovenije. Preostali znesek (50%) operater plača po prevzemu podzanke v roku 10 dni po izstavitvi fakture.

Končna cena za preveritev in izvedbo naročila dostopa do podzanke se pripravi na osnovi cenika glede na specifikacijo potrebnih del v tehnični rešitvi. Rekonstrukcija / zamenjava TKI Telekoma Slovenije za velikostne razrede nad 20 letvic temelji na fakturah izvedenih del zunanjih izvajalcev in opravljenih del Telekoma Slovenije. Operater mora najkasneje v roku 30 dni plačati avans. S tem potrjuje izgradnjo. V kolikor operater v roku 30 dni ne potrdi izgradnje, se naročilo stornira, operaterju pa poizvedbo zaračuna. Preostali znesek do končne cene operater plača po prevzemu dostopa do podzanke v roku 10 dni po izstavitvi fakture. Vse stroške, ki bi nastali ob morebitnih spremembah pogojev te vzorčne ponudbe Telekom Slovenije zaračunava na podlagi naročila in vnaprejšnjega plačila operaterja.

### **5.8.6 Izvedba povezave na krajevno podzanko in prevzem**

Po podpisu pogodbe in po dokazilu, da so bili plačani vnaprejšnji zneski po vzorčni ponudbi, bo Telekom Slovenije takoj pristopil k izboru izvajalcev in naročilu materiala za izvedbo potrebnih del pri vzpostavitvi dostopa do krajevne podzanke. V roku 10 delovnih dni po potrditvi naročila bo Telekom Slovenije predlagal operaterju sestanek, kjer se bosta operater in Telekom Slovenije dogovorila o postopku pripravljalnih in vključitvenih del ter vzdrževanja. Telekom Slovenije bo v 30 dneh seznanil operaterja s terminskim planom izvajanja del. Operater bo lahko na zahtevo preverjal ali potekajo dela v skladu s posredovanim terminskim planom.

V roku, ki ne bo daljši od 3 mesecev, bo Telekom Slovenije izvedel naslednja dela:

- izvedba montaže letvic za dostop do razvezane krajevne podzanke,
- izvedba kabelske povezave med objektoma (na delu omrežja Telekoma Slovenije),
- izvedba ozemljilnega sistema,
- eventuelna rekonstrukcija / zamenjava TKI,
- eventuelna povečava kabelskega uvoda.

Najmanj 3 delovne dni pred iztekom roka za pripravo kabelskega objekta bo Telekom Slovenije pozval operaterja k izvedbi primopredajnega pregleda in podpisu primopredajnega zapisnika. Pregled in zapisnik morata biti izvedena v roku 7 dni od poziva k izvedbi pregleda. Primopredajni zapisnik ali potek sedem dnevnega roka (če pregled ni bil opravljen, ker se operater ni odzval), je osnova za obračun preostalega zneska povezave na krajevno podzanko in zaračunavanja mesečne naročnine.

Ko so plačani vsi zneski po tej vzorčni ponudbi za storitev dostopa do krajevne podzanke, lahko operater v spremstvu delavca Telekoma Slovenije, ki se zaračuna po ceniku, prične z naročanjem in vključevanjem storitev povsem razvezanega dostopa ter sodostopa na podzanki.

Vsa dela in prisotnost osebja se praviloma izvajajo v delovnem času Telekoma Slovenije.

### **5.8.7 Zavrnitev zahteve za storitev dostopa do podzanke**

Telekom Slovenije bo zahtevo za storitev dostopa do podzanke zavrnil pod pogoji navedenimi v tej vzorčni ponudbi. Operater na krajevno podzanko lahko vključuje in inštalira opremo, ki izpolnjuje pogoje določene v tej vzorčni ponudbi, slovenskim in mednarodnim elektrotehničnim predpisom in tehničnim smernicam. Operater mora upoštevati tudi veljavne interne predpise Telekoma Slovenije, ki mu jih Telekom Slovenije v konkretnem primeru da na vpogled.

Telekom Slovenije bo zahtevo operaterja za dostop do krajevne podzanke zavrnil, če bodo obstajali objektivni razlogi, ki vplivajo na varnost in celovitost omrežja (npr. tehnične možnosti ne obstajajo zaradi neskladnosti s tehničnimi standardi; nezadostna rezerva prostora za manipulativno-vzdrževalna dela; preseganje dovoljene oddajne moči; ni soglasja lastnika objekta, itd).

## 6 Postopki zagotavljanja razvezanega dostopa v bakrenem omrežju in dostopovnem optičnem omrežju FTTH

Postopki zagotavljanja razvezanega dostopa v bakrenem omrežju in dostopovnem optičnem omrežju FTTH vključujejo postopke za zagotavljanje naslednjih storitev:

- storitev povsem razvezanega dostopa do bakrene krajevne zanke (v nadaljevanju: povsem razvezan dostop),
- storitev povsem razvezanega dostopa do bakrene krajevne podzanke,
- storitev sodostopa do bakrene krajevne zanke (v nadaljevanju: sodostop),
- storitev sodostopa do bakrene krajevne podzanke,
- storitev razvezanega dostopa do optične krajevne zanke FTTH,

Za navedene storitve se v nadaljevanju uporablja skupni izraz storitve razvezanega dostopa, ki se glede na tip dostopovnega omrežja ločijo na bakreno in FTTH omrežje.

Medsebojna komunikacija med Telekom Slovenije in operaterjem vezana na zagotavljanje storitev razvezanega dostopa se izvaja v elektronski obliki preko spletnega portala za operaterje ali s korespondenco v papirni obliki preko pošte, telefaksa ali elektronske pošte.

Spletni portal za operaterje je namenjen vsem operaterjem, ki so APEK obvestili o upravljanju javnih komunikacijskih storitev in imajo za storitve sklenjene ustrezne pogodbe s Telekomom Slovenije.

Vsak zainteresiran operater, ki je registriran pri APEK in ima za storitve, ki se ponujajo s pomočjo portala, sklenjeno ustrezno pogodbo s Telekomom Slovenije, lahko sproži postopek za pridobitev digitalnega potrdila za dostop do storitev spletnega portala. Telekom Slovenije bo v skladu z navodili v tej vzorčni ponudbi vsakemu upravičenemu operaterju dodelil določeno število digitalnih potrdil in gesel za dostop do spletnega portala.

Pogoj za izvajanje storitev razvezanega dostopa je sklenjena pogodba o skupni lokaciji operaterja s Telekomom Slovenije.

Operater bo imel na spletnem portalu dostop le do tistih vsebin, ki se nanašajo na operaterske storitve, kjer ima operater s Telekomom Slovenije sklenjeno pogodbo za posamezno storitev.

Na spletnem portalu je vzpostavljena možnost posredovanja elektronskih zahtev za poizvedbo, naročilo, spremembe, izključitev, odpravo napak, možnost pregleda posameznih vlog in možnost obravnave vrnjenih vlog operaterjem. Vsebine na spletnem portalu se glede na ponudbo tekoče spreminjajo in dopolnjujejo. Telekom Slovenije glede na potrebe dopolnjuje funkcionalnosti spletnega portala. O spremembah bo Telekom Slovenije operaterje sproti obveščal.

Postopki zagotavljanja storitev razvezanega dostopa v bakrenem omrežju in dostopovnem optičnem omrežju FTTH vključujejo naslednje procese:

- Poizvedba
- Naročilo
- Izvedba naročila
- Izključitev
- Prehodi med operaterskimi storitvami
- Odprava napak

V nadaljevanju so opisani posamezni procesi.

## 6.1 Poizvedba

Prvi korak realizacije naročanja je poizvedba, če je storitev razvezanega dostopa v dostopovnem omrežju med omrežno priključno točko in razmejitveno točko v kolokacijskem prostoru operaterja mogoča.

Telekom Slovenije bo na poizvedbe o osnovnih informacijah bakrene krajevne zanke posredovane preko spletnega portala v 15 minutah po prejemu poizvedbe posredoval informacijo o lokaciji glavnega delilnika, na katerega je povezana krajevna zanka po kateri operater poizveduje in zračno razdaljo med glavnim delilnikom ter omrežno priključno točko.

Informacije o zračni razdalji ni mogoče zagotoviti v primeru, ko ni podatkov o krajevnih koordinatah in jo bo operaterju posredoval v največ 5 delovnih dneh po prejemu poizvedbe.

Rok za odgovor na poizvedbo je 3 delovne dni. V primeru, da je za pripravo odgovora potrebno izvesti dodatne aktivnosti (ogled na terenu, preveritve, ipd) je rok za odgovor na poizvedbo 5 delovnih dni. Telekom Slovenije bo 70% vseh odgovorov na poizvedbe izvedel v 1 delovnem dnevu, 80% v 2 delovnih dneh, 90% v 3 delovnih dneh in 100% v 5 delovnih dneh.

Telekom Slovenije bo v primeru, ko operater po pozitivnem odgovoru na poizvedbo v roku 10 delovnih dni ne poda naročila, poizvedbo, če le ta ni bila izvedena sistemsko, operaterju zaračunal v skladu s cenikom.

Telekom Slovenije bo v primeru zavrnitve poizvedbe na izrecno zahtevo operaterja, razloge za zavrnitev izkazal tudi z ustrezno tehnično dokumentacijo najkasneje v 10 delovnih dneh od prejema operaterjeve zahteve. V kolikor je bila zavrnitev izvedbe upravičena, bo Telekom Slovenije stroške izkazovanja razlogov za zavrnitev zaračunal operaterju v skladu s cenikom.

### 6.1.1 Poizvedba za storitve razvezanega dostopa v bakrenem omrežju

Namen poizvedbe za storitev razvezanega dostopa v bakrenem omrežju je ugotoviti razpoložljivost krajevne zanke od glavnega delilnika do omrežne priključne točke za storitve razvezanega dostopa v bakrenem omrežju.

V primeru pozitivnega odgovora na preveritev Telekom Slovenije operaterja glede na podatke navedene na poizvedbi in glede na morebitne evidentirane obstoječe storitve na obstoječi povezavi obvesti o potrebnosti istočasne prekinitve pogodbenega razmerja za telefonsko in/ali širokopasovno storitev.

V primeru, ko je za vključitev storitve razvezanega dostopa potrebna vzpostavitev omrežne priključne točke, za katero obstajajo tehnične možnosti in je dodaten poseg na omrežju s strani Telekoma Slovenije ekonomsko upravičen, Telekom Slovenije o tem obvesti operaterja. V tem primeru Telekom Slovenije, kot odgovor na poizvedbo posreduje odgovor »DA – potrebna vzpostavitev omrežne priključne točke« in predviden rok, ki je potreben za vzpostavitev omrežne priključne točke. Na podlagi tega odgovora lahko operater poda naročilo razvezanega dostopa, ki se v tem primeru obravnava kot naročilo priprave vzpostavitve omrežne priključne točke, na katerem se istočasno posredujejo tudi vsi potrebni podatki za vključitev razvezanega dostopa. V primeru, da iz razlogov, ki niso na strani Telekoma Slovenije vzpostavitev omrežne priključne točke in posledično vzpostavitev razvezanega dostopa ne bo možna, bo Telekom Slovenije o tem obvestil operaterja.

V primeru negativnega odgovora na preveritev Telekom Slovenije operaterju posreduje razlog za negativen odgovor. Razlogi za negativen odgovor so lahko:

- podatki na vlogi so nepopolni (razlog zakaj je vloga nepopolna),
- aktivna je vloga za spremembo na priključku (uporablja se v primeru, ko je v obdelavi vloga za spremembo na priključku),
- na funkcijski lokaciji ni skupne lokacije (uporablja se v primeru, ko na funkcijski lokaciji operater nima vzpostavljene skupne lokacije),

- predvidena povečava omrežja,
- parica ni primerna za razvezavo – PCM (uporablja se v primeru, ko je parica vključena preko naprave za večkratno izkoriščanje bakrenih paric),
- parica ni primerna za razvezavo – rezerva (uporablja se v primeru, ko parice na kateri je že vključena storitev zaradi zagotavljanja rezerv ni možno razvezati),
- ni parice primerne za razvezavo,
- ni parice primerne za razvezavo – rezerva (uporablja se v primeru, ko sicer razpoložljive proste parice zaradi zagotavljanja rezerv ni možno razvezati).

Telekom Slovenije bo v primeru, ko je v delu omrežja na katerega se povezuje lokacija končnega uporabnika za katero se izvaja poizvedba, predvidena povečava ali rekonstrukcija omrežja, ki lahko vpliva na razpoložljivost tehničnih možnosti za vključitev razvezanega dostopa, o tem obvestil operaterja. V tem primeru Telekom Slovenije, kot odgovor na poizvedbo, posreduje odgovor »NE – predvidena povečava omrežja« in predviden rok izvedbe povečave ali rekonstrukcije omrežja.

### 6.1.2 Poizvedba za storitve razvezanega dostopa v FTTH omrežju

Namen poizvedbe za storitev razvezanega dostopa v FTTH omrežju je ugotoviti razpoložljivost in status prvega od dveh dostopovnih optičnih vlaken FTTH, ki potekata med optičnim delilnikom FTTH Telekoma Slovenije in vstopno točko v objekt, ter možnost najema enega vlakna hišne inštalacijske napeljave, ki poteka od vstopne točke v objekt do optične priključne doze. Slednja ima status omrežne optične priključne točke.

Telekom Slovenije operaterju za posamezno naročniško lokacijo (naslov in stanovanje končnega uporabnika) ob poizvedbi posreduje podatek o razpoložljivosti optičnega vlakna FTTH, status izgradnje hišne inštalacijske napeljave, lastništvo hišne inštalacijske napeljave in funkcijsko lokacijo. V primeru, da na posamezni naročniški lokaciji ni FTTH omrežja poizvedbe s strani operaterja ne bo možno oddati.

V primeru pozitivnega odgovora na preveritev Telekom Slovenije operaterja glede na podatke navedene na poizvedbi in glede na evidentirane obstoječe storitve na obstoječem optičnem vlaknu FTTH obvesti o potrebnosti istočasne prekinitve pogodbenega razmerja za obstoječo storitev.

V primeru negativnega odgovora na preveritev Telekom Slovenije operaterju posreduje razlog za negativen odgovor. Razlogi za negativen odgovor so lahko:

- aktivna je vloga za spremembo na FTTH vlaknu (uporablja se v primeru, ko je v obdelavi vloga za spremembo na FTTH vlaknu),
- na funkcijski lokaciji ni skupne lokacije (uporablja se v primeru, ko na funkcijski lokaciji operater nima vzpostavljene skupne lokacije),
- ni razpoložljivega FTTH vlakna (uporablja se v primeru, ko zaključitev hišne inštalacijske napeljave ne omogoča razvezave).

## 6.2 Naročilo

Po prejemu pozitivnega odgovora na poizvedbo lahko operater poda naročilo vendar najkasneje v 10 delovnih dneh od odgovora na preveritev. V primeru, da v tem roku operater ne poda naročila se preveritev, če le ta ni bila izvedena sistemsko, operaterju zaračuna. Naročilo je za operaterja zavezujoče. Telekom Slovenije bo operaterju naročilo zaračunal v skladu s cenikom. V naročilu je operater dolžan izbrati termin za izvedbo naročila, ki ga dogovori s končnim uporabnikom.

V primeru, da želi operater skupaj s storitvijo razvezanega dostopa naročiti tudi prenos številke za javno dostopne telefonske storitve, mora operater to navesti v naročilu in podati zahtevek za prenos številke v skladu s Splošnim aktom o prenosljivosti števil (Ur.l. RS, št. 75/05 in 25/06) takoj zatem, ko

je podano naročilo za storitev razvezanega dostopa. Pri odobreni vlogi za prenosljivost Telekom Slovenije vpiše datum za izvedbo prenosljivosti, ki ga operater poda v naročilu razvezanega dostopa.

Če se hkrati s procesom vzpostavitve razvezanega dostopa odpoveduje naročniško razmerje, vendar brez zahteve za prenos številke za javno dostopne telefonske storitve, in je v ta proces kot pooblaščenec končnega uporabnika vključen operater, mora operater v naročilu navesti datum prenehanja pogodbenega razmerja, ki je enak dogovorjenemu datumu za vključitev razvezanega dostopa.

V primeru, ko izvedba naročila zahteva izključitev širokopasovne storitve ali razvezanega dostopa s strani obstoječega operaterja, je novi operater v naročilu dolžan vpisati številko vloge za izključitev, ki mu jo ob potrditvi prehoda posreduje obstoječi operater. Pred tem je obstoječi operater dolžan v enem delovnem dnevu po prejemu popolnega pooblastila uporabnika za odpoved storitve s strani novega operaterja Telekomu Slovenije podati vlogo za izključitev, novemu operaterju pa potrditev in številko vloge za izključitev. V primeru, da obstoječi operater ugotovi, da je pooblastilo za izključitev nepopolno, o konkretnem razlogu v roku enega delovnega dne obvesti novega operaterja.

Naročilo se v primeru, ko izvedba naročila zahteva odpoved storitve s strani obstoječega operaterja obravnava kot popolno, če je podana številka vloge za izključitev in je s strani obstoječega operaterja prejeta izključitev obstoječe storitve.

Naročilo razvezanega dostopa je popolno, ko je v primeru odpovedi pogodbenega razmerja za telefonsko storitev prejeto ustrezno pooblastilo za odpoved oziroma, ko je v primeru istočasne izvedbe prenosljivosti številke prejeto naročilo za prenosljivost številke, ki vključuje pooblastilo za odpoved pogodbenega razmerja za telefonsko storitev.

Posredovanje naročila v obravnavo operaterju, v primeru morebitnega nepopolnega naročila poteka preko spletnega portala za operaterje. Operater je ob ponovnem posredovanju naročila v obravnavo Telekomu Slovenije dolžan izbrati termin za izvedbo naročila, ki ga dogovori s končnim uporabnikom.

### **6.2.1 Naročilo za storitve razvezanega dostopa v bakrenem omrežju**

Telekom Slovenije v skladu s cenikom operaterjem omogoča dva tipa vzpostavitve:

- vzpostavitev brez posega na lokaciji končnega uporabnika (samostojna vzpostavitev) in
- vzpostavitev s posegom na lokaciji končnega uporabnika (polna vzpostavitev).

Vzpostavitev brez posega na lokaciji končnega uporabnika je možna na obstoječem telefonskem priključku ali ob istočasni izvedbi odstranitve obstoječega telefonskega priključka in v primeru, ko je na povezavi že vključena obstoječa širokopasovna storitev ali storitev razvezanega dostopa.

Ob vzpostavitvi sodostopa brez posega na lokaciji končnega uporabnika namestitev razcepnika zagotavlja operater. Telekom Slovenije v tem primeru ne odgovarja za morebitno nepravilno namestitev razcepnika.

V primeru, ko je za vključitev razvezanega dostopa potrebna vzpostavitev omrežne priključne točke, se naročilo razvezanega dostopa obravnava kot naročilo vzpostavitve omrežne priključne točke, na katerem se istočasno posredujejo vsi potrebni podatki za vključitev razvezanega dostopa. Po izvedenem posegu na omrežju in vzpostavljenih tehničnih možnostih za vključitev razvezanega dostopa Telekom Slovenije posreduje vlogo v obravnavo operaterju. Operater v dogovoru s končnim uporabnikom določi termin za izvedbo in vlogo posreduje v nadaljnjo obravnavo na Telekom Slovenije. Vrnjena vloga s strani operaterja z določenim terminom za izvedbo se obravnava kot naročilo za vključitev razvezanega dostopa. Rok za izvedbo razvezanega dostopa ne zajema časa od naročila vzpostavitve omrežne priključne točke do naročila razvezanega dostopa. Naročilo vzpostavitve omrežne priključne točke se zaračuna v skladu s cenikom.

## 6.2.2 Naročilo za storitve razvezanega dostopa v omrežju FTTH

Telekom Slovenije v skladu s cenikom operaterjem omogoča zakup enega dostopovnega optičnega vlakna. Telekom Slovenije omogoča dva tipa vzpostavitve:

- vzpostavitev brez posega na lokaciji končnega uporabnika (samostojna vzpostavitev) in
- vzpostavitev s posegom na lokaciji končnega uporabnika (polna vzpostavitev).

Vzpostavitev brez posega na lokaciji končnega uporabnika je možna v primeru, ko je na lokaciji končnega uporabnika montirana optična priključna doza.

Vzpostavitev s posegom na lokaciji končnega uporabnika je potrebna v vseh primerih, ko na lokaciji končnega uporabnika ni montirane optične priključne doze.

## 6.3 Izvedba naročila

Telekom Slovenije izvaja vzpostavitev storitev razvezanega dostopa na izbrani termin, ki ga operater dogovori s končnim uporabnikom.

Rok za izvedbo naročila razvezanega dostopa na bakrenem omrežju je 8 delovnih dni od prejema popolnega naročila, pri čemer bo Telekom Slovenije operaterju znotraj tega roka ponudil vsaj dva različna termina za izvedbo naročila.

Rok za izvedbo naročila razvezanega dostopa na FTTH omrežju je v primeru vzpostavitve brez posega pri končnem uporabniku 8 delovnih dni (status 2), v primeru posega pri končnem uporabniku, ko je potrebna zaključitev omrežja do doze 15 delovnih dni (status od 2 do 6) in v primeru, da izvedba naročila zahteva večje investicijske posege 30 delovnih dni (statusa 7 in 9), pri čemer bo Telekom Slovenije operaterju znotraj tega roka ponudil vsaj dva različna termina za izvedbo naročila.

Rok za izvedbo naročila razvezanega dostopa se lahko v primeru nastanka izrednih okoliščin izven kontrole Telekoma Slovenije podaljšajo za dodaten razumen rok. Izredne okoliščine izven kontrole Telekoma Slovenije so:

- Obseg vseh naročil za izvedbo vzpostavitve in sprememb na operaterskem trgu razvezanega dostopa, na operaterskem trgu širokopasovnega dostopa z bitnim tokom in maloprodajnem trgu širokopasovnega dostopa, ki jih Telekom Slovenije izvaja na osnovi izbire termina izvedbe, v posameznem tednu in na posameznem rajonu Telekoma Slovenije za 20% presega povprečno tedensko število naročil v zadnjem letu. Rok za izvedbo naročila se podaljša za vsa naročila, podana v tednu, v katerem je bilo preseženo število naročil in za vsa naročila, podana v naslednjih treh tednih. V primeru, da število vseh naročil v posameznem tednu in na posameznem rajonu Telekoma Slovenije za 40 % presega povprečno tedensko število naročil v zadnjem letu, se rok za izvedbo naročila podaljša za vsa naročila, podana v tednu, v katerem je bilo preseženo število naročil in za vsa naročila, podana v naslednjih petih tednih.
- Obseg vseh naročil za izvedbo vzpostavitve in sprememb na operaterskem trgu razvezanega dostopa, na operaterskem trgu širokopasovnega dostopa z bitnim tokom in maloprodajnem trgu širokopasovnega dostopa, ki jih Telekom Slovenije izvaja na osnovi izbire termina izvedbe, v posameznem dnevu in na posameznem rajonu Telekoma Slovenije za 50% presega povprečno dnevno število naročil v zadnjem letu. Rok za izvedbo naročila se podaljša za vsa naročila na posameznem rajonu Telekoma Slovenije, podana na dan preseženega števila dnevnih naročil in za vsa naročila, podana v naslednjih petih delovnih dneh.
- Posebne okoliščine (nepripravljena hišna inštalacija, operaterja ali pooblaščenega izvajalca operaterja ni ob dogovorjenem terminu na lokaciji uporabnika, vse vrste nasprotovanj končnega uporabnika, preprečevanje izvedbe potrebnih prevezav s strani uporabnikov preko katerih kot lastnikov objektov ali prostorov poteka povezava, neuskkljenost podatkov v bazah,



ki so podlaga za izvedbo preveritve z ugotovljenim dejanskim stanjem na terenu in drugi dejavniki, ki onemogočajo izvedbo priklopa) ko zaposleni Telekoma Slovenije na lokaciji končnega uporabnika vključitve razvezanega dostopa ne more izvesti.

- Posebne okoliščine vezane na izvedbo razvezave hišne inštalacijske napeljave, ko zaposleni Telekoma Slovenije na lokaciji končnega uporabnika vključitve razvezanega dostopa ne more izvesti. Te posebne okoliščine so v primerih, ko Telekom Slovenije nima vseh potrebnih dovoljenj za dokončanje izvedbe hišne inštalacijske napeljave in njeno zaključitev na optični priključni dozi v prostoru končnega uporabnika ter nadometni ali podometni kanali potrebni za polaganje hišne inštalacijske napeljave ne omogočajo izvedbe oziroma zaključitve na optični priključni dozi v prostoru končnega uporabnika.
- Višja sila in okoliščine večjih poškodb dostopovnega omrežja, ki vplivajo na občutno povečanje števila okvar na obstoječih storitvah, katere zahtevajo prioriteto obravnavo.

Obseg vseh prijav napak na operaterskem in maloprodajnem trgu v posameznem tednu in na posameznem rajonu Telekoma Slovenije za 20% presega povprečno tedensko število prijav napak v zadnjem letu. Rok za izvedbo naročila se podaljša za vsa naročila, podana v tednu, v katerem je bilo preseženo število naročil in za vsa naročila, podana v naslednjih treh tednih. V primeru, da število vseh prijav napak v posameznem tednu in na posameznem rajonu Telekoma Slovenije za 40 % presega povprečno tedensko število prijav napak v zadnjem letu, se rok za izvedbo naročila podaljša za vsa naročila, podana v tednu, v katerem je bilo preseženo število naročil in za vsa naročila, podana v naslednjih petih tednih.

V primeru izrednih okoliščin Telekom Slovenije operaterju ob oddaji naročila ponudi možnost izbire terminov v skladu z razpoložljivostjo izvajalcev. V primeru posebnih okoliščin, ko zaposleni Telekoma Slovenije na lokaciji končnega uporabnika vključitve razvezanega dostopa ne more izvesti, naročilo preko spletnega mesta z izbranim razlogom vrne operaterju.

Kadar je zaradi različnih razlogov naročilo posredovano v obravnavo operaterju, je operater dolžan v roku 10 delovnih dni naročilo ustrezno dopolniti. Če operater v tem času ne posreduje dopoljenega naročila, se naročilo z ustreznim razlogom stornira in preklic zaračuna v skladu s cenikom.

V primeru, da vrnjeno naročilo s strani operaterja ni ustrezno dopolnjeno, Telekom Slovenije lahko naročilo s podanim razlogom stornira in preklic zaračuna v skladu s cenikom.

V primeru, da želi operater istočasno izvedbo razvezanega dostopa in prenos številke za javno dostopne telefonske storitve, si bo Telekom Slovenije ob upoštevanju odpovednega roka za končnega uporabnika in dogovorjenega termina za izvedbo razvezanega dostopa prizadeval, da bi bila končnemu uporabniku čim krajši čas onemogočena uporaba njegove številke, enako pa si mora prizadevati tudi operater.

V primeru, ko operater zaradi razlogov nepopolne vloge, po ponovni obravnavi vloge dogovori nov termin za izvedbo naročila, je operater dolžan uskladiti datum za izvedbo prenosljivosti številke s terminom za izvedbo naročila razvezanega dostopa.

Za morebitne nastale stroške zaradi nepravočasnega priklopa oziroma dejanj, ki so v domeni operaterja, odgovarja le ta.

V primeru, da je za izvedbo vzpostavitve razvezanega dostopa potrebna skupna izvedba Telekoma Slovenije in operaterja, pri čemer operaterja ob dogovorjenem terminu ne bo na lokaciji končnega uporabnika, bo Telekom Slovenije za vzpostavitev razvezanega dostopa ob dogovorjenem terminu na lokaciji končnega uporabnika čakal do 0,5 ure. Operater lahko naroči ponovni ogled omrežne priključne točke, kar se operaterju zaračuna v skladu s Cenikom.

Po opravljeni izvedbi Telekom Slovenije operaterja nemudoma oziroma najkasneje naslednji delovni dan obvesti o izvedbi naročila. Datum opravljene izvedbe je osnova, ki predstavlja začetek zaračunavanja storitve razvezanega dostopa v skladu s cenikom.

### **6.3.1 Izvedba naročila storitve razvezanega dostopa v bakrenem omrežju**

Telekom Slovenije v primeru vzpostavitve razvezanega dostopa v bakrenem omrežju izvede prevezavo z ranžirno parico med vertikalno in horizontalno letvico in prevezave v omrežnih priključnih točkah. Delo ne vsebuje interne inštalacije na strani končnega uporabnika in inštalacijskega kabla med horizontalno letvico ter opremo operaterja. Prevezave v omrežnih priključnih točkah in morebitne namestitve razcepnika Telekom Slovenije v primeru vzpostavitve brez posega pri končnem uporabniku ne izvaja.

### **6.3.2 Izvedba naročila storitve razvezanega dostopa v FTTH omrežju**

Telekom Slovenije v sklopu izvedbe operaterju zagotovi zakup dostopovnega optičnega vlakna FTTH in pripadajoče infrastrukture skladno z naročilom, ki ga prejme s strani operaterja.

Izvedba razvezanega dostopa v FTTH omrežju na funkcijski lokaciji predstavlja realizacijo optične prevezave z optično prevezovalno vrstico med optičnim delilnikom FTTH Telekoma Slovenije in prevezovalnim optičnim delilnikom FTTH Telekoma Slovenije, ki je z IFC optičnim kablom povezan z optičnim delilnikom operaterja, nameščenim v skupni lokaciji operaterja.

Izvedba razvezanega dostopa v FTTH omrežju na lokaciji končnega uporabnika predstavlja zaključitev dostopovnega optičnega vlakna FTTH na optični priključni dozi. Glede na status izgradnje hišne inštalacijske napeljave, izvedba predstavlja dograditev hišne inštalacijske napeljave in montažo optične priključne doze.

Hišna inštalacijske napeljave se izvaja s strani Telekoma Slovenije v primeru, ko je le-ta last Telekoma Slovenije in na lokaciji končnega uporabnika optična priključna doza še ni montirana. Realizacija je mogoča ob hkratnem izpolnjevanju naslednjih pogojev:

- Telekom Slovenije ima vsa potrebna dovoljenja in soglasja za posege, ki so potrebni za dokončanje izvedbe hišne inštalacijske napeljave ter njeno zaključitev na optični priključni dozi v prostoru končnega uporabnika.
- Nadometni ali podometni kanali, ki so potrebni za polaganje hišne inštalacijske napeljave, se nahajajo v stanju, ki omogoča izvedbo oziroma zaključitev na optični priključni dozi v prostoru končnega uporabnika.

V primeru, ko Telekom Slovenije ni lastnik hišne inštalacijske napeljave, izvedba na lokaciji končnega uporabnika predstavlja zaključitev dostopovnega optičnega vlakna FTTH na konektorskem polju na vstopni točki v objekt ali varjenje optičnega vlakna na hišno instalacijsko napeljavo pod pogojem, da lastnik hišne instalacijske napeljave to dovoljuje.

## **6.4 Preklic naročila**

Operater lahko poda preklic naročila izvedbe v času do začetka fizičnega izvajanja naročila. V tem primeru Telekom Slovenije operaterju skladno s cenikom zaračuna stroške preklica naročila. Če operater ta rok zamudi, oziroma zahteva preklic naročila po začetku fizičnega izvajanja naročila, ali s strani Telekoma Slovenije ob izvedbi naročila zaradi razlogov na strani operaterja ali končnega uporabnika, naročila ni bilo možno izvesti, Telekom Slovenije operaterju vzpostavitve zaračuna v skladu s cenikom.

V primeru preklica naročila, ko gre istočasno z izvedbo naročila storitve razvezanega dostopa tudi za prenosljivost številke, za posledice izvedbe prenosljivosti številke odgovarja operater.

## **6.5 Izključitev**

Operater lahko poda zahtevo za izključitev posameznega razvezanega dostopa. Rok za izvedbo izključitve s strani Telekoma Slovenije je 12 delovnih dni. Telekom Slovenije bo storitev prenehal

zaračunavati z dnem izključitve. V primeru, da je izključitev posameznega razvezanega dostopa vezana z vključitvijo drugega razvezanega na posamezni lokaciji končnega uporabnika je datum izvedbe izključitve vezan na datum izvedbe naročila vključitve. Telekom Slovenije bo operaterju izključitev zaračunal v skladu s cenikom.

V primeru, da končni uporabnik storitev odpove naročniško razmerje za govorno storitev, kjer je na isti bakreni povezavi vključena storitev sodostopa, oziroma je naročniško razmerje za govorno storitev iz drugih razlogov prekinjeno, Telekom Slovenije o tem obvesti operaterja. Operater je dolžan v roku 5 delovnih dni podati ustrezno vlogo za prehod iz sodostopa na povsem razvezan dostop ali na drugo operatersko storitev, za katero ima sklenjeno veljavno pogodbo ali posredovati vlogo za izključitev sodostopa. V primeru, da v opredeljenem roku operater ne posreduje ustrezne vloge, bo Telekom Slovenije storitev sodostopa prekinil.

## 6.6 Prehodi med operaterskimi storitvami

Telekom Slovenije omogoča prehode med vsemi storitvami razvezanega dostopa na bakrenem in FTTH omrežju ter storitvami širokopasovnega dostopa z bitnim tokom. Predpogoj za tak prehod je sklenjena pogodba za zeleno operatersko storitev.

Telekom Slovenije v skladu s tem zagotavlja prehod posameznega uporabnika na isti lokaciji med vsemi navedenimi storitvami.

Postopki prehoda se izvajajo na podlagi povezane vloge za izključitev obstoječe storitve in vključitve nove storitve ali na podlagi posebne vloge za spremembo, ki jih preko sistema posreduje operater. Pogoj za posredovanje naročila je pozitiven odgovor na preveritev. Izvedba prehodov končnega uporabnika se v skladu s cenikom zaračunajo operaterju.

V primeru, da želi operater skupaj z izvedbo prehoda na novo storitev naročiti tudi prenos številke za javno dostopne telefonske storitve, mora operater to navesti v naročilu in podati zahtevek za prenos številke v skladu s Splošnim aktom o prenosljivosti števil (Ur.l. RS, št. 75/05 in 25/06) takoj zatem, ko je podano naročilo za novo storitev. Pri odobreni vlogi za prenosljivost Telekom Slovenije vpiše datum za izvedbo prenosljivosti, ki ga operater poda v naročilu nove storitve.

Telekom Slovenije v primeru večjega števila istovrstnih sprememb med operaterskimi storitvami na posamezni lokaciji operaterjem omogoča možnost izvedbe skupinskih prehodov. Potek in datum izvedbe medsebojno dogovorita Telekom Slovenije in operater. Pogoj za izvajanje skupinskih prehodov je vsaj 10 istočasnih sprememb na posamezni lokaciji. Izvedbo skupinskih prehodov Telekom Slovenije operaterju zaračuna v skladu s cenikom glede na stroške dejanske izvedbe.

## 6.7 Odprava napak

Končni uporabniki kakršnokoli motnjo ali napako pri delovanju storitve prijavljajo operaterju. Operater pristopi k odkrivanju in odpravljanju napak na omrežnih elementih in omrežju operaterja ter končnega uporabnika. Operater je odgovoren za odpravo napak za storitve, ki jih upravlja in je odgovoren za odpravo napak, ki niso povezane z napakami v omrežju Telekoma Slovenije.

Po izvedenem predhodnem preverjanju operater prijavi napako Telekomu Slovenije preko spletnega portala za operaterje. V primeru nedelovanja spletnega portala za operaterje, operater napako prijavi z izpolnjenim obrazcem za prijavo napak, ki je sestavni del vzorčne ponudbe, na enotno telefaks številko 02 3332036. Telekom Slovenije sprejema napake 24 ur na dan, 7 dni v tednu.

Operater je ob tem dolžan podati vse podrobne informacije o naravi problema in vse ugotovitve, ki lahko pomagajo pri odpravi napake. Operater je ob prijavi napake dolžan zagotoviti kontaktno številko in podatke o razpoložljivosti dostopa do lokacije končnega uporabnika, če je le-ta potreben za evidentiranje in odpravo napake.

Rok za odpravo napake je 3 delovne dni od prijave napake, ki se v primeru težje napake lahko podaljša za največ 5 delovnih dni. V primeru težje napake bo Telekom Slovenije nemudoma znotraj 3 delovnih dni od prijave napake obvestil operaterja in ga seznanil z razlogi za nastanek težje napake. Telekom Slovenije bo 60% napak odpravil v 1 delovnem dnevu, 80% v 2 delovnih dneh in 100% v 3 delovnih dneh, pri čemer so težje napake, za katere se lahko rok podaljša za 5 delovnih dni, iz te lestvice izvzete.

Težje napake za storitve razvezanega dostopa v bakrenem omrežju so vse napake, katerih ni možno odpraviti v procesu enostavne diagnostike in odprave napake. Te zajemajo preizkuse in odpravo napak na ožičenju na glavnih delilnikih, v kabelskih izvodih, v omrežni priključni točki, varovalnih vstavkih ter spojnih letvicah. Težje napake so tudi vse napake za katere je potrebno izvesti električne meritve kabelskega omrežja za ugotovitev in določitev mesta napake. Za odpravo težjih napak je potreben poseg v kabelsko omrežje, ki zahteva delo merilnega tehnika in ene ali več ekip kabelskih monterjev. V kategorijo težjih napak spadajo tudi poškodbe kabelskega omrežja zaradi vzrokov kot so npr. udar strele, udor vode ali vlage, plaz, žled, sneg, poškodbe zaradi gradbenih del in poškodbe nastale zaradi višje sile.

Težje napake za storitve razvezanega dostopa v FTTH omrežju so vse napake, katere ni možno odpraviti s čiščenjem konektorja ali zamenjavo povezovalne vrvice. Za odpravo težjih napak je potrebna izvedba določitve mesta napake z optičnimi meritvami z uporabo OTDR merilnih naprav. Za odpravo težjih napak je potreben poseg v kabelsko omrežje, ki zahteva delo merilnega tehnika in ene ali več ekip kabelskih monterjev. V kategorijo težjih napak spadajo tudi poškodbe omrežja nastalih zaradi vremenskih vzrokov naštetih v prejšnjem poglavju ali zaradi višje sile.

O odpravi napake Telekom Slovenije nemudoma obvesti operaterja na elektronski naslov in preko spletnega portala za operaterje.

V kolikor se ugotovi, da napaka izvira iz sfere operaterja ali njegovega končnega uporabnika, bo posege Telekom Slovenije operaterju zaračunal skladno s cenikom.

Najbolj pogoste napake, ki jih za storitve razvezanega dostopa v bakrenem in FTTH omrežju glede na prijavo napak s strani operaterjev opravlja Telekom Slovenije ter predvideni roki za njihovo odpravo so:

- napaka ni na strani Telekoma Slovenije (neugotovljen) – predvideni rok 3 delovne dni,
- napaka na dostopovnem omrežju Telekoma Slovenije (dotrajanost, korozija, mehanska okvara, gradbena dela) – predvideni rok 3 delovne dni,
- težja napaka na dostopovnem omrežju Telekoma Slovenije (dotrajanost, korozija, mehanska okvara, gradbena dela) – predvideni rok 8 delovnih dni,
- vremenski vplivi (neurje, strela, snežne poškodbe, zemeljski plaz) – predvideni rok 8 delovnih dni.

### 6.7.1 Odprava napak za storitve razvezanega dostopa v bakrenem omrežju

V primeru prijave napake o neustreznem delovanju xDSL povezave na razvezani zanki, Telekom Slovenije izvede preizkus s spektralno kompatibilnimi xDSL tehnologijami Telekoma Slovenije (ADSL, ADSL 2+). Funkcionalnost parice Telekom Slovenije presoja v skladu s podatki v naslednji tabeli.

Razdalja *	Sinhronizacijska hitrost (bit/sek)
pod 1 km	6 M/ 256 k
od 1 do 2 km	4 M/ 256 k
od 2 do 3 km	2 M/ 256 k
od 3 do 4 km	1 M/ 256 k
nad 4 km	256 k

\* zračna razdalja x 1,6

Telekom Slovenije bo po prijavi napake takoj pristopil k izvedbi preizkusa funkcionalnosti parice. Za izvedbo preizkusa bo Telekom Slovenije za čas izvajanja prekinil obstoječo povezavo razvezane krajevne zanke.

V kolikor je dosežena maksimalna sinhronizacijska hitrost, ki je višja od navedene v tabeli, za izračunano razdaljo se linija smatra za funkcionalno, oziroma ustrezno. Stroške preizkusa v primeru, da je krajevna zanka ustrezna nosi operater.

Če operater kljub temu, da je preizkus funkcionalnosti parice pokazal, da maksimalna sinhronizacijska hitrost presega vrednosti navedene v tabeli za izračunano razdaljo in se linija smatra za funkcionalno oziroma ustrezno, vztraja pri prijavi napake, lahko pri Telekomu Slovenije naroči enosmerne meritve ali meritve slabljenja za storitve razvezanega dostopa v bakrenem omrežju.

Operater ima ob prijavi napake možnost dodatno zahtevati izvedbo preveritve funkcionalnosti parice s PSTN priključkom. V primeru takšne zahteve se istočasno s preizkusom funkcionalnosti parice s tehnologijo ADSL/ADSL2+ izvede preizkus parice s PSTN priključkom. O ugotovitvah Telekom Slovenije obvesti operaterja. V primeru, da pri preizkusu parice s PSTN priključkom ni ugotovljene prekinitve parice in napaka ne izvira iz sfere operaterja ali njegovega končnega uporabnika stroške preizkusa nosi operater.

V primeru, da sinhronizacijske hitrosti ne dosegajo vrednosti v tabeli ali PSTN priključek ne deluje, Telekom Slovenije s pregledom trase ugotovi ali so možne izboljšave in v primeru, da izboljšave niso možne, operaterja obvesti o slabši kakovosti parice. Stroške preizkusa v tem primeru nosi Telekom Slovenije.

Operater se na podlagi obvestila Telekoma Slovenije o ugotovljeni neustreznosti krajevne zanke lahko odloči ali bo zakup parice obdržal ali podal zahtevo za izključitev.

## **6.7.2 Odprava napak za storitve razvezanega dostopa v FTTH omrežju**

Telekom Slovenije bo po prijavi napake takoj pristopil k izvedbi preizkusa funkcionalnosti dostopovnega optičnega vlakna FTTH. Preizkus funkcionalnosti dostopovnega optičnega vlakna FTTH se izvede z uporabo vira vidne svetlobe. Za izvedbo preizkusa bo Telekom Slovenije za čas izvajanja prekinil obstoječo povezavo dostopovnega optičnega vlakna FTTH.

V kolikor je funkcionalni preizkus dostopovnega optičnega vlakna FTTH z vidno svetlobo uspešen, se dostopovno optično vlakno FTTH smatra za funkcionalno oziroma ustrezno. Stroške preizkusa v primeru, da je dostopovno optično vlakno FTTH ustrezno, nosi operater.

V primeru, da funkcionalni preizkus dostopovnega optičnega vlakna FTTH z vidno svetlobo ni uspešen, Telekom Slovenije s pregledom trase ugotovi ali so možne izboljšave in v primeru, da izboljšave niso možne, operaterja obvesti o slabši kakovosti dostopovnega optičnega vlakna FTTH. Stroške preizkusa v tem primeru nosi Telekom Slovenije.

Če je bil funkcionalni preizkus dostopovnega optičnega vlakna FTTH z vidno svetlobo uspešen, operater pa kljub temu vztraja pri prijavi napake, lahko pri Telekomu Slovenije naroči meritve vlakna FTTH z uporabo OTDR merilnih naprav. V primeru, da meritve z OTDR na valovni dolžini 1550 nm ugotovijo ustreznost dostopovnega optičnega vlakna FTTH, stroške preizkusa krije operater, v nasprotnem primeru krije stroške Telekom Slovenije.

Operater se na podlagi obvestila Telekoma Slovenije o ugotovljeni neustreznosti dostopovnega optičnega vlakna FTTH lahko odloči ali bo zakup dostopovnega optičnega vlakna FTTH obdržal ali podal zahtevo za izključitev.

## 6.8 Vzdrževanje dostopovnega bakrenega in FTTH omrežja

Telekom Slovenije se zavezuje, da bo omrežje redno vzdrževal v skladu z vzorčno ponudbo.

Trajanje posameznega rednega vzdrževalnega dela je odvisno od obsega del. Vzdrževanje v dostopovnem bakrenem in optičnem FTTH omrežju, ki zahteva dnevno svetlobo, se izvaja podnevi. V kolikor razlogi tehnične narave, vremenski pogoji, zahteve varstva pri delu ali drugi razlogi to dopuščajo, bo Telekom Slovenije redno vzdrževanje v omrežju, ki ima za posledico prekinitve prometa, opravljal v nočnem času (med 00:00 in 06:00). Telekom Slovenije si bo prizadeval za skrajšanje trajanja prekinitve na najkrajši možen čas.

Telekom Slovenije bo o izvajanju rednega vzdrževanja v omrežju v primeru prekinitve, obvestil operaterja vsaj pet (5) delovnih dni pred nameranim vzdrževanjem.

Telekom Slovenije sme z napovedjo vzdrževalnih del, krajšo od pet (5) delovnih dni pred nameranim vzdrževanjem, izvajati izključno nujna vzdrževalna dela, pri čemer mora operaterju obvestilo o nujnih vzdrževalnih delih poslati najmanj dve (2) uri vnaprej. Nujna vzdrževalna dela so dela, ki se izvajajo v primeru preprečevanja nastanka okvar, ob povrnitvi omrežja v prejšnje stanje zaradi sanacije okvar ali v primeru izvajanja varnostnih ukrepov.

Telekom Slovenije bo v napovedi vzdrževalnih del navedel najmanj:

- seznam prizadetih geografskih območij,
- časovni okvir izvajanja del (datum, čas pričetka ter zaključka del),
- predvideni čas trajanja prekinitve.

V primeru rednega in nujnega vzdrževanja bo operater ob vnaprej dogovorjenem času zagotovil dostop do svojih prostorov.

## 6.9 Planska obdobja

Zaradi učinkovitega zagotavljanja storitev po vzorčni ponudbi mora operater mesec pred začetkom vsakega planskega obdobja seznaniti Telekom Slovenije s pričakovanimi potrebami po storitvah za polno razvezani dostop, sodostop, razvezan dostop do optične krajevne zanke FTTH in skupne lokacije, in sicer ločeno za posamezne storitve po posameznih lokacijah, v pisni obliki za naslednjih 6 mesecev. Plansko obdobje se začne 1. januarja in 1. julija. Prvo plansko obdobje se šteje od začetka formalnega sodelovanja, t.j. podpisa pogodbe o storitvah po tej vzorčni ponudbi.

Prav tako mora operater zaradi učinkovitega zagotavljanja storitev po vzorčni ponudbi, vsako tekoče leto do 1. avgusta sporočiti Telekomu Slovenije plan elektroenergetskih potreb za naslednje koledarsko leto. V primeru nepravočasnega sporočanja potreb za naslednje leto, se Telekom Slovenije ne zavezuje, da bo operaterju v naslednjem koledarskem letu lahko zagotovil želeno razširitev elektroenergetskih zmogljivosti. V kolikor je razširitev vezana na plane elektrogospodarstva je lahko planski cikel tudi dvoletni.

## 7 Nivo zagotavljanja storitve in pogodbene kazni

Parametri kakovosti se merijo v skladu s Splošnim aktom o elementih vzorčne ponudbe za razvezan dostop do krajevne zanke (UI. RS št 96/2004) ter na podlagi ETSI standardov.

Telekom Slovenije se bo s skrbnostjo dobrega gospodarstvenika in dobrega strokovnjaka trudil zagotavljati storitve v rokih, ki so določeni v vzorčni ponudbi. Telekom Slovenije ne odgovarja za zamude, ki so nastale po krivdi operaterja. Prav tako ne odgovarja za zamude, ki so nastale v primeru samostojne izvedbe del s strani operaterja.

V primeru zamude pri realizaciji posamezne izvedbe povsem razvezanega dostopa ali sodostopa do bakrene krajevne zanke in podzanke ter razvezanega dostopa do optične krajevne zanke FTTH je Telekom Slovenije dolžan za prvih 10 dni zamude operaterju plačati pogodbeno kazen v višini 50% mesečne naročnine za ustrezno obliko razvezanega dostopa za vsak posamezen dan zamude in od 11. dne zamude dalje 150% mesečne naročnine za ustrezno obliko razvezanega dostopa za vsak posamezen dan zamude, vendar v posameznem primeru zamude skupno ne več kot 18-kratnik mesečne naročnine za ustrezno obliko razvezanega dostopa, pri čemer se tovrstna oblika pogodbene kazni upošteva tudi v primeru napačnega odgovora na poizvedbo.

V primeru zamude pri realizaciji posamezne skupne lokacije, je Telekom Slovenije za vsak teden zamude dolžan operaterju plačati pogodbeno kazen v višini 10% cene adaptacije in opreme prostora skupne lokacije, vendar v posameznem primeru zamude skupno ne več kot 100% cene adaptacije in opreme prostora skupne lokacije.

V primeru zamude pri odpravljanju posamezne napake razvezanega dostopa ali sodostopa do bakrene krajevne zanke in podzanke ter razvezanega dostopa do optične krajevne zanke FTTH je za do prvih 48 ur zamude Telekom Slovenije dolžan operaterju plačati pogodbeno kazen v višini celotne mesečne naročnine za ustrezno obliko razvezanega dostopa. Po 48 urah po predvidenem roku za odpravljanje napak dodatnih 40% mesečne naročnine za ustrezno obliko razvezanega dostopa za vsak dan zamude, vendar v posameznem primeru zamude skupno ne več kot 18-kratnik mesečne naročnine za ustrezno obliko razvezanega dostopa.

V primeru, da zaradi zamude pri realizaciji posamezne izvedbe povsem razvezanega dostopa ali sodostopa do bakrene krajevne zanke / podzanke in razvezanega dostopa do optične krajevne zanke FTTH ali nespoštovanja rokov pri odpravljanju posamezne napake razvezanega dostopa, naročnik operaterju odpove pogodbo je Telekom Slovenije dolžan operaterju plačati pogodbeno kazen v višini 18-kratnika mesečne naročnine za ustrezno obliko razvezanega dostopa. V takem primeru je Telekom Slovenije dolžan plačati le pogodbeno kazen za odpoved pogodbe, ne pa tudi pogodbeno kazen za zamudo, ki je to odpoved povzročila. Za izplačilo vseh takih primerov pogodbenih kazni bo Telekom Slovenije od operaterja ob podani vlogi zahteval podpisano izjavo končnega uporabnika operaterja, ki dokazuje, da je končni uporabnik pogodbo z operaterjem odpovedal izrecno iz razloga zamude pri vključevanju ali odpravljanju napake Telekoma Slovenije na njegovem razvezanem dostopu.

Operater pripravi in dostavi Telekomu Slovenije pisno poročilo, utemeljeno z argumenti, ki izkazujejo kršitev v roku enega meseca po nastali domnevni kršitvi. Morebitna poročila prejeta kasneje Telekom Slovenije ne bo obravnaval.

Telekom Slovenije v roku enega meseca od prejetega poročila odgovori na poročilo in v kolikor so kršitve in izračuni pogodbene kazni nesporne potrdi obveznost plačila pogodbene kazni, za katero operater izstavi račun.

## **8 Medsebojno obveščanje**

### **8.1 Splošno**

Telekom Slovenije in operater sta dolžna drug drugemu posredovati vse podatke, potrebne za učinkovito in celovito izvajanje določil vzorčne ponudbe.

### **8.2 Informacije o topologiji omrežja**

Telekom Slovenije operaterjem s katerimi ima sklenjeno pogodbo za razvezan dostop v enakih časovnih in kakovostnih okvirih kot svojim notranjim organizacijskim enotam ter hčerinskim in partnerskim podjetjem v elektronski obliki preko spletnega portala za operaterje omogoča dostop do podatkov o topologiji, razpoložljivosti in geografski pokritosti omrežja do hišne številke natančno. Telekom Slovenije operaterjem omogoča dostop do informacij o razpoložljivosti skupnih lokacij in morebitnih rezervacijah na vseh lokacijah, kjer je mogoča skupna lokacija.

Poteki bakrenih krajevnih zank v dostopovnem omrežju Telekoma Slovenije na katerih niso vključene storitve končnim uporabnikom v informacijskih sistemih niso evidentirani. V teh primerih informacijo o krajevnih zankah Telekom Slovenije posreduje na podlagi naročenega in opravljenega ogleda na terenu.

### **8.3 Informacije o načrtih posodabljanja omrežja**

Telekom Slovenije operaterjem v elektronski obliki preko spletnega portala za operaterje v enakih časovnih in kakovostnih okvirih kot svojim notranjim organizacijskim enotam ter hčerinskim in partnerskim podjetjem omogoča dostop do podatkov o načrtih posodabljanja svojega omrežja, uvajanju novih skupnih lokacij, morebitni ukinitvi posamezne funkcijske lokacije na kateri ima operater skupno lokacijo in morebitni ukinitvi posamezne bakrene krajevne zanke.

Operaterji bodo o morebitni ukinitvi posamezne funkcijske lokacije na kateri ima operater skupno lokacijo in morebitni ukinitvi posamezne bakrene krajevne zanke obveščeni najmanj 2 leti v naprej, pri čemer Telekom Slovenije v odsotnosti drugačnega pisnega dogovora le teh ne sme ukiniti prej kot po poteku 5 let od začetka njene uporabe s strani operaterja.

### **8.4 Podatki o kakovosti**

Telekom Slovenije na svoji spletni strani mesečno objavlja podatke o kakovosti razvezanega dostopa do krajevne zanke, podzanke, dostopovnega optičnega vlakna FTTH in ostalih omrežnih elementov, ki so prikazani ločeno za ponujanje storitev operaterjem in za ponujanje storitev samemu sebi oziroma svojim hčerinskim ali partnerskim podjetjem. Podatki za pretekli mesec bodo objavljeni najkasneje do petnajstega v mesecu.



## 9 Cene in zaračunavanje storitev vzorčne ponudbe

### 9.1 Storitve povsem razvezanega dostopa do bakrene krajevne zanke

#### 9.1.1 Krajevna zanka (cene veljajo za posamezno bakreno krajevno zanko)

##### 1. Poizvedba

Naziv storitve	Enota mere	Cena v EUR		Stopnja davka
		brez davka	z davkom	
Poizvedba	enkratno	7,69	9,23	20,00%

Se zaračuna pod pogoji vzorčne ponudbe.

##### 2. Preklic naročila pred priključitvijo

Naziv storitve	Enota mere	Cena v EUR		Stopnja davka
		brez davka	z davkom	
Preklic naročila v času do začetka fizičnega izvajanja naročila, ko aktivnost vključitve še ni v izvedbi (dodeljena monterju)	enkratno	7,69	9,23	20,00%

##### 3. Priključnina

Naziv storitve	Enota mere	Cena v EUR		Stopnja davka
		brez davka	z davkom	
Vzpostavitev s posegom na lokaciji končnega uporabnika	enkratno	45,24	54,29	20,00%
Vzpostavitev brez posega na lokaciji končnega uporabnika ob istočasni odstranitvi obstoječega telefonskega priključka	enkratno	27,59	33,11	20,00%

##### 4. Prehod iz sodostopa na povsem razvezan dostop

Naziv storitve	Enota mere	Cena v EUR		Stopnja davka
		brez davka	z davkom	
Prehod iz sodostopa na povsem razvezan dostop	enkratno	20,32	24,38	20,00%

##### 5. Naročnina

Naziv storitve	Enota mere	Cena v EUR		Stopnja davka
		Brez davka	z davkom	
Naročnina	mesečno	7,89	9,47	20,00%

## 6. Izključitev

Naziv storitve	Enota mere	Cena v EUR		Stopnja davka
		brez davka	z davkom	
Izključitev	enkratno	9,62	11,54	20,00%

## 9.2 Storitev povsem razvezanega dostopa do bakrene krajevne podzanke

### 9.2.1 Krajevna podzanka (cene veljajo za posamezno bakreno krajevno podzanko)

#### 1. Poizvedba

Naziv storitve	Enota mere	Cena v EUR		Stopnja davka
		brez davka	z davkom	
Poizvedba	enkratno	7,69	9,23	20,00%

Se zaračuna pod pogoji vzorčne ponudbe.

#### 2. Preklic naročila pred priključitvijo

Naziv storitve	Enota mere	Cena v EUR		Stopnja davka
		brez davka	z davkom	
Preklic naročila, ko aktivnost vključitve še ni v izvedbi (dodeljena monterju)	enkratno	7,69	9,23	20,00%

#### 3. Priključnina

Naziv storitve	Enota mere	Cena v EUR		Stopnja davka
		brez davka	z davkom	
Vzpostavitev s posegom na lokaciji končnega uporabnika	enkratno	45,24	54,29	20,00%
Vzpostavitev brez posega na lokaciji končnega uporabnika ob istočasni odstranitvi obstoječega telefonskega priključka	enkratno	27,59	33,11	20,00%

#### 4. Naročnina

Naziv storitve	Enota mere	Cena v EUR		Stopnja davka
		Brez davka	z davkom	
Naročnina	mesečno	7,89	9,47	20,00%

#### 5. Izključitev

Naziv storitve	Enota mere	Cena v EUR		Stopnja davka
		brez davka	z davkom	
Izključitev	enkratno	9,62	11,54	20,00%

## 9.3 Storitev sodostopa do bakrene krajevne zanke

### 9.3.1 Krajevna zanka (cene veljajo za posamezno krajevno zanko)

#### 1. Poizvedba

Naziv storitve	Enota mere	Cena v EUR		Stopnja davka
		brez davka	z davkom	
Poizvedba	enkratno	7,69	9,23	20,00%

Se zaračuna pod pogoji vzorčne ponudbe.

#### 2. Preklic naročila pred priključitvijo

Naziv storitve	Enota mere	Cena v EUR		Stopnja davka
		brez davka	z davkom	
Preklic naročila, ko aktivnost vključitve še ni v izvedbi (dodeljena monterju)	enkratno	7,69	9,23	20,00%

#### 3. Priključnina

Naziv storitve	Enota mere	Cena v EUR		Stopnja davka
		brez davka	z davkom	
Vzpostavitev s posegom na lokaciji končnega uporabnika	enkratno	45,24	54,29	20,00%
Vzpostavitev brez posega na lokaciji končnega uporabnika na obstoječem telefonskem priključku.	enkratno	27,59	33,11	20,00%

#### 4. Naročnina

Naziv storitve	Enota mere	Cena v EUR		Stopnja davka
		brez davka	z davkom	
Naročnina	mesečno	3,19	3,83	20,00%

#### 5. Prehod iz povsem razvezanega dostopa na sodostop

Naziv storitve	Enota mere	Cena v EUR		Stopnja davka
		brez davka	z davkom	
Prehod iz povsem razvezanega dostopa na sodostop	enkratno	20,32	24,38	20,00%

#### 6. Izključitev

Naziv storitve	Enota mere	Cena v EUR		Stopnja davka
		brez davka	z davkom	
Izključitev	enkratno	9,62	11,54	20,00%

## 9.4 Storitve sodostopa do bakrene krajevne podzanke

### 9.4.1 Krajevna podzanka (cene veljajo za posamezno bakreno krajevno podzanko)

#### 1. Poizvedba

Naziv storitve	Enota mere	Cena v EUR		Stopnja davka
		brez davka	z davkom	
Poizvedba	enkratno	7,69	9,23	20,00%

Se zaračuna pod pogoji vzorčne ponudbe.

#### 2. Preklic naročila pred priključitvijo

Naziv storitve	Enota mere	Cena v EUR		Stopnja davka
		brez davka	z davkom	
Preklic naročila, ko aktivnost vključitve še ni v izvedbi (dodeljena monterju)	enkratno	7,69	9,23	20,00%

#### 3. Priključnina

Naziv storitve	Enota mere	Cena v EUR		Stopnja davka
		brez davka	z davkom	
Vzpostavitev s posegom na lokaciji končnega uporabnika	enkratno	45,24	54,29	20,00%
Vzpostavitev brez posega na lokaciji končnega uporabnika na obstoječem telefonskem priključku.	enkratno	27,59	33,11	20,00%

#### 4. Naročnina

Naziv storitve	Enota mere	Cena v EUR		Stopnja davka
		brez davka	z davkom	
Naročnina	mesečno	3,19	3,83	20,00%

#### 5. Izključitev

Naziv storitve	Enota mere	Cena v EUR		Stopnja davka
		brez davka	z davkom	
Izključitev	enkratno	9,62	11,54	20,00%

## 9.5 Storitve razvezanega dostopa do optične krajevne zanke FTTH

### 1. Poizvedba

Naziv storitve	Enota mere	Cena v EUR		Stopnja davka
		brez davka	z davkom	
Poizvedba	enkratno	7,69	9,23	20,00%

Se zaračuna pod pogoji vzorčne ponudbe.

### 2. Preklic naročila pred priključitvijo

Naziv storitve	Enota mere	Cena v EUR		Stopnja davka
		brez davka	z davkom	
Preklic naročila, ko aktivnost vključitve še ni v izvedbi (dodeljena monterju)	enkratno	7,69	9,23	20,00%

### 3. Priključnina

Naziv storitve	Enota mere	Cena v EUR		Stopnja davka
		brez davka	z davkom	
Vzpostavitev enega optičnega vlakna FTTH brez posega na lokaciji končnega uporabnika	enkratno	29,52	35,42	20,00%
Vzpostavitev enega optičnega vlakna FTTH s posegom na lokaciji končnega uporabnika	enkratno	47,16	56,59	20,00%

### 4. Naročnina

Naziv storitve	Enota mere	Cena v EUR		Stopnja davka
		brez davka	z davkom	
Zakup enega optičnega vlakna FTTH	mesečno	12,43	14,92	20,00%

**Opomba:** Cena je odvisna od maloprodajne ponudbe storitev Telekoma Slovenije na dostopovnih optičnih vlaknih FTTH. V primeru spremembe maloprodajnih cen na storitvah FTTH si Telekom Slovenije pridržuje pravico spremembe veleprodajnih cen.

### 5. Izključitev

Naziv storitve	Enota mere	Cena v EUR		Stopnja davka
		brez davka	z davkom	
Izključitev	enkratno	9,62	11,54	20,00%

## 9.6 Zamenjava priključne točke

Naziv storitve	Enota mere	Cena v EUR		Stopnja davka
		brez davka	z davkom	
Zamenjava priključne točke	enkratno	27,59	33,11	20,0%

Telekom Slovenije operaterjem omogoča spremembo parametrov na razvezanem dostopu. Operater lahko naroči zamenjavo povezave razvezanega dostopa do končnega uporabnika iz priključne točke A na novo priključno točko B. Opravilo zahteva poseg na terenu na lokaciji glavnega delilnika.

## 9.7 Dostop do omrežne priključne točke

Naziv storitve	Enota mere	Cena v EUR		Stopnja davka
		brez davka	z davkom	
Dostop do omrežne priključne točke	enkratno	39,47	47,36	20,0%

Telekom Slovenije operaterjem omogoča naročilo ponovnega ogleda omrežne priključne točke na lokaciji končnega uporabnika. Zaposleni Telekoma Slovenije bo za vsa želena naknadna opravila na lokaciji OPT ob dogovorjenem terminu čakal do 0,5 ure.

## 9.8 Priprava za vzpostavitev omrežne priključne točke

Naziv storitve	Enota mere	Cena v EUR		Stopnja davka
		brez davka	z davkom	
Priprava za vzpostavitev omrežne priključne točke	enkratno	59,04	70,85	20,0%

Priprava za vzpostavitev omrežne priključne točke se zaračuna poleg vzpostavitve storitve razvezanega dostopa, ko je za priključitev razvezanega dostopa potrebna vzpostavitev omrežne priključne točke.

Vzpostavitev omrežne priključne točke se lahko izvaja izključno v primerih, ko obstajajo tehnične možnosti in je dodaten poseg na omrežju s strani Telekoma Slovenije ekonomsko upravičen. Priprava za vzpostavitev omrežne priključne točke se zaračuna operaterju tudi v primeru preklica naročila ali ko naročilu ne sledi naročilo vzpostavitve razvezanega dostopa.

## 9.9 Storitve skupne lokacije

### 9.9.1 Cene prostora skupne lokacije

#### 1. Poizvedba

Naziv storitve	Enota mere	Cena v EUR		Stopnja davka
		brez davka	z davkom	
Poizvedba	enkratno	50,16	60,19	20,00%

Se zaračuna pod pogoji vzorčne ponudbe. Cena poizvedbe za prostor skupne lokacije velja skladno z odločbo Agencije za pošto in elektronske komunikacije Republike Slovenije št. 0601-7/2007-6 z dne 10.12.2007. Navedena odločba je po pravni oceni Telekoma Slovenije, d.d. sicer nezakonita in jo Telekom Slovenije d.d. izpodbija s tožbo v upravnem sporu, vendar pa je izvršljiva dokler je ne odpravi sodišče. Če bo odločba odpravljena, bo Telekom Slovenije, d.d. vsem kupcem navedene storitve zaračunal tudi razliko do cene po ponudbi Telekoma Slovenije, d.d. veljavni do 14.02.2008.

## 2. Adaptacija in najemnina prostora skupne lokacije - tipa A, B in C

Adaptacijo in opremo prostora skupne lokacije se zaračunava od primera do primera različno in sicer na osnovi vrednosti opravljenih del in izdanih faktur izvajalcev.

Najemnino za m<sup>2</sup> prostora skupne lokacije se zaračunava po povprečni oglaševalski ceni za m<sup>2</sup> najema pisarniških prostorov v Ljubljani, objavljeni na javnem spletnem portalu <http://www.slonep.net/info/cene-nepremicnin/cetrletne-analize>.

Cena se oblikuje in zaračunava za 6 mesecev vnaprej. Trenutno veljavna 6-mesečna naročnina za m<sup>2</sup> prostora skupne lokacije je objavljena na spletni strani [www.telekom.si](http://www.telekom.si).

Najemnino v prostorih tipa A in B se zaračunava glede na zasedeno površino v m<sup>2</sup> v skladu s tehničnimi pogoji.

V skupnih prostorih (tip C) se zaračunava funkcionalno zasedeno površino glede na tlorisno zasedeno površino, pri čemer tlorisna površina predstavlja površino, na kateri neposredno stoji oprema (tk omare) in površino tlorisa opreme montirane na steni (kolokacijski delilniki, elektro omarica), funkcionalna površina pa poleg tlorisne površine zajema še površino prostora okoli opreme (prosto stoječe ali montirane na steni), ki je potrebna za zagotovitev minimalne dopustne širine prehodov za dostop do opreme in za vzdrževanje opreme.

Na straneh tlorisne zasedbe, ki mejijo na sosednjo opremo, se obračuna polovično razdaljo do druge opreme, vendar največ 35 cm, če je polovična razdalja večja. Na straneh tlorisne zasedbe, ki mejijo na steno, se obračuna razdalja do stene, vendar največ 70 cm, če je razdalja do stene večja.

### 9.9.2 Cene povezave od horizontalne letvice na glavnem delilniku do letvice kolokacijskega delilnika v primeru povsem razvezanega dostopa

#### 1. Vzpostavitev povezave

Naziv storitve	Enota mere	Cena v EUR		Stopnja davka
		brez davka	z davkom	
Vzpostavitev povezave	enkratno za prvih 50 parov priključenih na posamezen kolokacijski delilnik	1.779,86	2.135,83	20,00%
Vzpostavitev povezave	enkratno za prvih 100 parov priključenih na posamezen kolokacijski delilnik	2.139,48	2.567,38	20,00%
Vzpostavitev povezave	enkratno za nadaljnjih 15 x 50 parov priključenih na posamezen kolokacijski delilnik	507,85	609,42	20,00%
Vzpostavitev povezave	enkratno za nadaljnjih 100 parov priključenih na posamezen kolokacijski delilnik	867,46	1.040,95	20,00%
Vzpostavitev povezave v primeru tipa C ali E brez kolokacijskega delilnika	enkratno za 50 parov povezave	470,00	564,00	20,00%

Cena vključuje tudi naročilo, izdelavo projektne dokumentacije in projekt izvedbe del.

## 2. Naročnina za povezavo

Naziv storitve	Enota mere	Cena v EUR		Stopnja davka
		brez davka	z davkom	
Naročnina za povezavo	mesečno za prvih 50 parov priključenih na posamezen kolokacijski delilnik	2,52	3,02	20,00%
Naročnina za povezavo	mesečno za prvih 100 parov priključenih na posamezen kolokacijski delilnik	3,03	3,64	20,00%
Naročnina za povezavo	mesečno za nadaljnjih 15 x 50 parov priključenih na posamezen kolokacijski delilnik	0,72	0,86	20,00%
Naročnina za povezavo	mesečno za nadaljnjih 100 parov priključenih na posamezen kolokacijski delilnik	1,23	1,48	20,00%
Naročnina za povezavo v primeru tip C ali E brez kolokacijskega delilnika	mesečno za 50 parov povezave	0,52	0,62	20,00%

### 9.9.3 Cena povezave od horizontalne letvice na glavnem delilniku do letvice kolokacijskega delilnika v primeru sodostopa, ko je razcepnik v lasti Telekoma Slovenije

#### 1. Vzpostavitev povezave

Naziv storitve	Enota mere	Cena v EUR		Stopnja davka
		brez davka	z davkom	
Vzpostavitev povezave	enkratno za prvih 48 parov priključenih na posamezen kolokacijski delilnik	2.777,53	3.333,04	20,00%
Vzpostavitev povezave	enkratno za prvih 96 parov priključenih na posamezen kolokacijski delilnik	3.936,76	4.724,11	20,00%
Vzpostavitev povezave	enkratno za nadaljnjih 15 x 48 parov priključenih na posamezen kolokacijski delilnik	1.685,39	2.022,47	20,00%
Vzpostavitev povezave	enkratno za nadaljnjih 96 parov priključenih na posamezen kolokacijski delilnik	2.844,62	3.413,54	20,00%
Vzpostavitev povezave v primeru tip C ali E brez kolokacijskega delilnika	enkratno za 50 parov povezave	1.467,00	1.760,40	20,00%

Cena vključuje tudi naročilo, izdelavo projektne dokumentacije in projekt izvedbe del.



## 2. Naročnina za povezavo

Naziv storitve	Enota mere	Cena v EUR		Stopnja davka
		brez davka	z davkom	
Naročnina za povezavo	mesečno za prvih 48 parov priključenih na posamezen kolokacijski delilnik	3,93	4,72	20,00%
Naročnina za povezavo	mesečno za prvih 96 parov priključenih na posamezen kolokacijski delilnik	5,57	6,68	20,00%
Naročnina za povezavo	mesečno za nadaljnjih 15 x 48 parov priključenih na posamezen kolokacijski delilnik	2,38	2,86	20,00%
Naročnina za povezavo	mesečno za nadaljnjih 96 parov priključenih na posamezen kolokacijski delilnik	4,02	4,82	20,00%
Naročnina za povezavo v primeru tip C ali E brez kolokacijskega delilnika	mesečno za 50 parov povezave	2,20	2,64	20,00%

### 9.9.4 Cena povezave od horizontalne letvice na glavnem delilniku do letvice kolokacijskega delilnika v primeru sodostopa, ko je razcepnik v prostoru skupne lokacije in je v lasti operaterja

#### 1. Vzpostavitev povezave

Naziv storitve	Enota mere	Cena v EUR		Stopnja davka
		brez davka	z davkom	
Vzpostavitev povezave	enkratno za prvih 50 parov priključenih na posamezen kolokacijski delilnik	1.779,86	2.135,83	20,00%
Vzpostavitev povezave	enkratno za prvih 100 parov priključenih na posamezen kolokacijski delilnik	2.139,48	2.567,38	20,00%
Vzpostavitev povezave	enkratno za nadaljnjih 15 x 50 parov priključenih na posamezen kolokacijski delilnik	507,85	609,42	20,00%
Vzpostavitev povezave	enkratno za nadaljnjih 100 parov priključenih na posamezen kolokacijski delilnik	867,46	1.040,95	20,00%
Vzpostavitev povezave v primeru tip C ali E brez kolokacijskega delilnika	enkratno za 50 parov povezave	470,00	564,00	20,00%

Cena vključuje tudi naročilo, izdelavo projektne dokumentacije in projekt izvedbe del. 25 parov na povezavi od horizontalne letvice na glavnem delilniku, do letvice na kolokacijskem delilniku, je namenjenih za povezavo negovornega dela frekvenčnega spektra in govorne storitve na razcepnik. Preostalih 25 parov na povezavi od letvice kolokacijskega delilnika do horizontalne letvice na glavnem delilniku pa je namenjenih za povezavo govorne storitve iz razcepnika na glavni delilnik.

## 2. Naročnina za povezavo

Naziv storitve	Enota mere	Cena v EUR		Stopnja davka
		brez davka	z davkom	
Naročnina za povezavo	mesečno za prvih 50 parov priključenih na posamezen kolokacijski delilnik	2,52	3,02	20,00%
Naročnina za povezavo	mesečno za prvih 100 parov priključenih na posamezen kolokacijski delilnik	3,03	3,64	20,00%
Naročnina za povezavo	mesečno za nadaljnjih 15 x 50 parov priključenih na posamezen kolokacijski delilnik	0,72	0,86	20,00%
Naročnina za povezavo	mesečno za nadaljnjih 100 parov priključenih na posamezen kolokacijski delilnik	1,23	1,48	20,00%
Naročnina za povezavo v primeru tip C ali E brez kolokacijskega delilnika	mesečno za 50 parov povezave	0,52	0,62	20,00%

Cena vključuje tudi naročilo, izdelavo projektne dokumentacije in projekt izvedbe del. 25 parov na povezavi od horizontalne letvice na glavnem delilniku, do letvice na kolokacijskem delilniku, je namenjenih za povezavo negovornega dela frekvenčnega spektra in govorne storitve na razcepnik. Preostalih 25 parov na povezavi od letvice kolokacijskega delilnika do horizontalne letvice na glavnem delilniku pa je namenjenih za povezavo govorne storitve iz razcepnika na glavni delilnik.

### 9.9.5 Cene IFC optične povezave od prevezovalnega optičnega delilnika FTTH do optičnega delilnika operaterja v prostoru skupne lokacije

#### 1. Preveritev

Naziv storitve	Enota mere	Cena v EUR		Stopnja davka
		brez davka	z davkom	
Preveritev	enkratno	95,58	114,70	20,00%

#### 2. Priključnina

Naziv storitve	Enota mere	Cena v EUR		Stopnja davka
		brez davka	z davkom	
Vzpostavitev za 24, 48, ali 96 vlaken IFC povezave za FTTH	enkratno	189,59	227,51	20,00%

Priključnina se plača po posamezni lokaciji za vsako naročilo ne glede na število IFC povezav

#### 3. Naročnina

Glede na vrsto tehnične rešitve imamo različne cene mesečnih naročnin.

3.1 IFC povezave za FTTH v primeru varjenja IFC vlaken Telekoma Slovenije na obeh straneh optične povezave in kontrolnih meritev

Naziv storitve	Enota mere	Cena v EUR		Stopnja davka
		brez davka	z davkom	
Naročnina za IFC povezave za FTTH v primeru varjenja IFC vlaken na obeh straneh optične povezave in kontrolnih meritev				
za prvih 20m				
24 vlaken IFC	mesečno	27,75	33,30	20,00%
48 vlaken IFC	mesečno	52,59	63,11	20,00%
96 vlaken IFC	mesečno	103,36	124,03	20,00%
Nadaljnjih n x 10m				
24 vlaken IFC	mesečno	1,06	1,27	20,00%
48 vlaken IFC	mesečno	1,93	2,32	20,00%
96 vlaken IFC	mesečno	3,68	4,42	20,00%

3.2 IFC povezave za FTTH z predkonektoriziranim kablom IFC na strani prevezovalnega delilnika FTTH in varjenjem Telekoma Slovenije na strani kolokacijskega optičnega delilnika.

Naziv storitve	Enota mere	Cena v EUR		Stopnja davka
		brez davka	z davkom	
Naročnina za IFC povezave za FTTH v primeru varjenja IFC vlaken na strani prevezovalnega delilnika FTTH				
za prvih 20m				
24 vlaken IFC	mesečno	27,48	32,98	20,00%
48 vlaken IFC	mesečno	52,41	62,89	20,00%
96 vlaken IFC	mesečno	102,28	122,74	20,00%
Nadaljnjih n x 10m				
24 vlaken IFC	mesečno	1,06	1,27	20,00%
48 vlaken IFC	mesečno	1,93	2,32	20,00%
96 vlaken IFC	mesečno	3,68	4,42	20,00%

3.3 IFC povezave za FTTH v primeru rešitve M3KP z predkonektoriziranim kablom IFC na strani Telekoma Slovenije in samostojnim naročilom operaterja za rešitev predkonektorizirani kabel na strani kolokacijskega optičnega delilnika

Naziv storitve	Enota mere	Cena v EUR		Stopnja davka
		brez davka	z davkom	
Naročnina za IFC povezave pri rešitvi M3K				
za prvih 20m				
24 vlaken IFC	mesečno	13,76	16,51	20,00%
48 vlaken IFC	mesečno	24,97	29,75	20,00%
96 vlaken IFC	mesečno	47,40	56,88	20,00%
Nadaljnjih n x 10m				
24 vlaken IFC	mesečno	1,06	1,27	20,00%
48 vlaken IFC	mesečno	1,93	2,32	20,00%
96 vlaken IFC	mesečno	3,68	4,42	20,00%

#### 4. Dobava IFC optičnih kablov za povezavo v prostoru skupne lokacije

Optični kabel se zaračuna po dejanski ceni na dan dobave.

### 9.9.6 Cene optične povezave od prevezovalnega optičnega delilnika FTTH do optičnega delilnika operaterja v prostoru oddaljene skupne lokacije tipa D

#### 1. Preveritev

Naziv storitve	Enota mere	Cena v EUR		Stopnja davka
		brez davka	z davkom	
Preveritev	enkratno	95,58	114,70	20,00%

#### 2. Priključnina

Naziv storitve	Enota mere	Cena v EUR		Stopnja davka
		brez davka	z davkom	
Vzpostavitev za 24, 48 ali 96 vlaken optične povezave za FTTH	enkratno	189,59	227,51	20,00%

Priključnina se plača po posamezni lokaciji za vsako naročilo ne glede na število IFC povezav.

#### 3. Naročnina

Glede na vrsto tehnične rešitve imamo različne cene mesečnih naročnin.

#### 3.1 Optične povezave do prevezovalnega optičnega delilnika FTTH v primeru sosednje zgradbe in z optičnim kablom operaterja.

Naziv storitve	Enota mere	Cena v EUR		Stopnja davka
		brez davka	z davkom	
Naročnina optične povezave za FTTH v primeru varjenja optičnega kabla operaterja na prevezovalni optični delilnik FTTH Telekoma Slovenije				
za prvih 20m				
24 vlaken IFC	mesečno	20,53	24,64	20,00%
48 vlaken IFC	mesečno	35,18	42,22	20,00%
96 vlaken IFC	mesečno	64,47	77,36	20,00%
Nadaljnjih n x 10m				
24 vlaken IFC	mesečno	1,67	2,00	20,00%
48 vlaken IFC	mesečno	1,67	2,00	20,00%
96 vlaken IFC	mesečno	1,67	2,00	20,00%

3.2 IFC povezave do prevezovalnega optičnega delilnika FTTH v primeru iste zgradbe in z optičnim kablom Telekoma Slovenije.

Naziv storitve	Enota mere	Cena v EUR		Stopnja davka
		brez davka	z davkom	
Naročnina za IFC povezave za FTTH v primeru varjenja IFC vlaken na strani prevezovalnega delilnika za prvih 20m				
24 vlaken IFC	mesečno	21,37	25,65	20,00%
48 vlaken IFC	mesečno	36,72	44,06	20,00%
96 vlaken IFC	mesečno	67,71	81,26	20,00%
Nadaljnjih n x 10m				
24 vlaken IFC	mesečno	2,05	2,46	20,00%
48 vlaken IFC	mesečno	2,48	2,97	20,00%
96 vlaken IFC	mesečno	3,33	4,00	20,00%

4. Dobava optičnih kablov za povezavo do prevezovalnih optičnih delilnikov FTTH pri tipu D

Optični kabel se zaračuna po dejanski ceni na dan dobave.

### 9.9.7 Cene IFC optične povezave od optičnega delilnika ODF Telekoma Slovenije do kolokacijskega optičnega delilnika

1. Preveritev

Naziv storitve	Enota mere	Cena v EUR		Stopnja davka
		brez davka	z davkom	
Preveritev	enkratno	95,58	114,70	20,00%

2. Priključnina

Naziv storitve	Enota mere	Cena v EUR		Stopnja davka
		brez davka	z davkom	
Vzpostavitev IFC optične povezave	enkratno	189,59	227,51	20,00%

Priključnina se plača po posamezni lokaciji za vsako naročilo ne glede na število naročenih IFC optičnih povezav.

3. Naročnina

Glede na vrsto tehnične rešitve imamo različne cene mesečnih naročnin.

3.1 IFC optične povezave z varjenjem IFC optičnih vlaken na strani kolokacijskega optičnega delilnika in izvedbo končnih meritev

Naziv storitve	Enota mere	Cena v EUR		Stopnja davka
		brez davka	z davkom	
Naročnina za IFC optično povezavo za prvih 20m				
12 vlaken	mesečno	13,18	15,82	20,00%
24 vlaken	mesečno	17,61	21,13	20,00%
48 vlaken	mesečno	28,38	34,06	20,00%
za vsakih nadaljnjih 10m				
12 vlaken	mesečno	1,43	1,72	20,00%
24 vlaken	mesečno	1,56	1,87	20,00%
48 vlaken	mesečno	2,75	3,30	20,00%

3.2 IFC optične povezave brez varjenja IFC optičnih vlaken na strani kolokacijskega optičnega delilnika in brez izvedbe končnih meritev

Naziv storitve	Enota mere	Cena v EUR		Stopnja davka
		brez davka	z davkom	
Naročnina za IFC optično povezavo za prvih 20m				
12 vlaken	mesečno	10,16	12,19	20,00%
24 vlaken	mesečno	14,60	17,52	20,00%
48 vlaken	mesečno	27,52	33,02	20,00%
za vsakih nadaljnjih 10m				
12 vlaken	mesečno	1,43	1,72	20,00%
24 vlaken	mesečno	1,56	1,87	20,00%
48 vlaken	mesečno	2,75	3,30	20,00%

4. Dobava IFC optičnih kablov za povezavo v prostoru skupne lokacije

Optični kabel se zaračuna po dejanski ceni na dan dobave.

**9.9.8 Cene optične povezave od optičnega delilnika ODF Telekoma Slovenije do optičnega delilnika operaterja v prostoru oddaljene skupne lokacije tipa D**

1. Preveritev

Naziv storitve	Enota mere	Cena v EUR		Stopnja davka
		brez davka	z davkom	
Preveritev	enkratno	95,58	114,70	20,00%

2. Priključnina

Naziv storitve	Enota mere	Cena v EUR		Stopnja davka
		brez davka	z davkom	
Vzpostavitev optične povezave	enkratno	189,59	227,51	20,00%

Priključnina se plača po posamezni lokaciji za vsako naročilo ne glede na število naročenih optičnih povezav.

### 3. Naročnina

Glede na vrsto tehnične rešitve imamo različne cene mesečnih naročnin.

#### 3.1 Izvedba optične povezave z varjenjem optičnega kabla operaterja na optični delilnik ODF Telekoma Slovenije

Naziv storitve	Enota mere	Cena v EUR		Stopnja davka
		brez davka	z davkom	
Naročnina za optično povezavo				
za prvih 20m				
12 vlaken	mesečno	16,05	19,26	20,00%
24 vlaken	mesečno	21,52	25,82	20,00%
48 vlaken	mesečno	33,10	39,72	20,00%
za vsakih nadaljnjih 10m				
12 vlaken	mesečno	2,94	3,53	20,00%
24 vlaken	mesečno	2,94	3,53	20,00%
48 vlaken	mesečno	2,94	3,53	20,00%

#### 3.2 Izvedba optične povezave z varjenjem optičnega kabla operaterja v zvarnem modulu na IFC optični kabel Telekoma Slovenije

Naziv storitve	Enota mere	Cena v EUR		Stopnja davka
		brez davka	z davkom	
Naročnina za optično povezavo				
za prvih 20m				
12 vlaken	mesečno	19,91	23,89	20,00%
24 vlaken	mesečno	29,29	35,15	20,00%
48 vlaken	mesečno	48,89	58,67	20,00%
za vsakih nadaljnjih 10m				
12 vlaken	mesečno	4,15	4,98	20,00%
24 vlaken	mesečno	4,43	5,32	20,00%
48 vlaken	mesečno	5,10	6,12	20,00%

### 9.9.9 Cene zakupa bakrene povezave z oddaljeno skupno lokacijo tipa D

#### 1. Poizvedba

Naziv storitve	Enota mere	Cena v EUR		Stopnja davka
		brez davka	z davkom	
Poizvedba z ogledom terena in izdelava tehnične dokumentacije	enkratno	99,76	119,71	20,00%
Poizvedba z ogledom terena, izdelavo tehnične dokumentacije in nadzorom nad gradbenimi deli	enkratno	179,87	215,84	20,00%

2. Vzpostavitev povezave z oddaljeno skupno lokacijo tipa D v sosednji zgradbi

Naziv storitve	Enota mere	Cena v EUR		Stopnja davka
		brez davka	z davkom	
Kabel je v lasti Telekoma Slovenije	enkratno			
Vzpostavitev 50-parne povezave PRD	do začetnih 30 m +	2.322,74	2.787,29	20,00%
	+ nad 30 m za vsakih nadaljnjih 10 m	177,80	213,36	20,00%
Vzpostavitev 48-parne povezave SRD	do začetnih 30 m +	3.079,70	3.695,64	20,00%
	+ nad 30 m za vsakih nadaljnjih 10 m	177,80	213,36	20,00%
Kabel je v lasti operaterja	enkratno			
Vzpostavitev 50-parne povezave PRD	do začetnih 30 m +	2.248,98	2.698,78	20,00%
	+ nad 30 m za vsakih nadaljnjih 10 m	153,22	183,86	20,00%
Vzpostavitev 48-parne povezave SRD	do začetnih 30 m +	3.005,95	3.607,14	20,00%
	+ nad 30 m za vsakih nadaljnjih 10 m	153,22	183,86	20,00%

3. Vzpostavitev povezave z oddaljeno skupno lokacijo tipa D znotraj iste zgradbe

Naziv storitve	Enota mere	Cena v EUR		Stopnja davka
		brez davka	z davkom	
Kabel je v lasti Telekoma Slovenije	enkratno			
Vzpostavitev 50-parne povezave PRD	do začetnih 30 m +	1.413,72	1.708,46	20,00%
	+ nad 30 m za vsakih nadaljnjih 10 m	54,45	65,34	20,00%
Vzpostavitev 48-parne povezave SRD	do začetnih 30 m +	2.204,23	2.645,08	20,00%
	+ nad 30 m za vsakih nadaljnjih 10 m	54,45	65,34	20,00%
Kabel je v lasti operaterja	enkratno			
Vzpostavitev 50-parne povezave PRD	do začetnih 30 m +	1.383,69	1.660,43	20,00%
	+ nad 30 m za vsakih nadaljnjih 10 m	24,42	29,30	20,00%
Vzpostavitev 48-parne povezave SRD	do začetnih 30 m +	2.174,20	2.609,04	20,00%
	+ nad 30 m za vsakih nadaljnjih 10 m	24,42	29,30	20,00%



4. Naročnina za povezavo z oddaljeno skupno lokacijo tipa D v sosednji zgradbi

Naziv storitve	Enota mere	Cena v EUR		Stopnja davka
		brez davka	z davkom	
Kabel je v lasti Telekoma Slovenije				
Mesečna naročnina za 50-parno povezavo PRD	do začetnih 30 m +	15,91	19,09	20,00%
	+ nad 30 m za vsakih nadaljnjih 10 m	1,22	1,46	20,00%
Mesečna naročnina za 48-parno povezavo SRD	do začetnih 30 m +	21,10	25,32	20,00%
	+ nad 30 m za vsakih nadaljnjih 10 m	1,22	1,46	20,00%
Kabel je v lasti operaterja				
Mesečna naročnina za 50-parno povezavo PRD	do 30 m +	15,41	18,49	20,00%
	+ nad 30 m za vsakih nadaljnjih 10 m	1,05	1,26	20,00%
Mesečna naročnina za 48-parno povezavo SRD	do 30 m +	20,59	24,71	20,00%
	+ nad 30 m za vsakih nadaljnjih 10 m	1,05	1,26	20,00%

5. Naročnina za povezavo z oddaljeno skupno lokacijo tipa D znotraj iste zgradbe

Naziv storitve	Enota mere	Cena v EUR		Stopnja davka
		brez davka	z davkom	
Kabel je v lasti Telekoma Slovenije				
mesečno				
Mesečna naročnina za 50-parno povezavo PRD	do začetnih 30 m +	9,68	11,62	20,00%
	+ nad 30 m za vsakih nadaljnjih 10 m	0,37	0,44	20,00%
Mesečna naročnina za 48-parno povezavo SRD	do začetnih 30 m +	15,10	18,12	20,00%
	+ nad 30 m za vsakih nadaljnjih 10 m	0,37	0,44	20,00%
Kabel je v lasti operaterja				
mesečno				
Mesečna naročnina za 50-parno povezavo PRD	do začetnih 30 m +	9,48	11,38	20,00%
	+ nad 30 m za vsakih nadaljnjih 10 m	0,17	0,20	20,00%
Mesečna naročnina za 48-parno Povezavo SRD	do začetnih 30 m +	14,89	17,87	20,00%
	+ nad 30 m za vsakih nadaljnjih 10 m	0,17	0,20	20,00%

**Opomba:** V primeru, da gre za več kot 50-parno oz. 48-parno povezavo (korak po 50 oz. 48 parov), se cena temu ustrezno poveča.

### 9.9.10 Cene zakupa prostora pri skupni lokaciji tipa E

#### 1. Vzpostavitev prostora skupne lokacije tipa E

Naziv storitve	Enota mere	Cena v EUR		Stopnja davka
		brez davka	z davkom	
Zagotovitev prostora v uličnem kabinetu v pripravljalni fazi postavitve	Enkratno	232,73	279,28	20,00%

#### 2. Naročnina za prostor skupne lokacije tipa E

Naziv storitve	Enota mere	Cena v EUR		Stopnja davka
		brez davka	z davkom	
Prostor v uličnem kabinetu Iskratel ODU-M na enoto 2 x SU (ETSI)	Mesečno	22,38	26,86	20,00%
Prostor v uličnem kabinetu Iskratel ODU-S na enoto 1 x U (19")	Mesečno	17,86	21,43	20,00%

### 9.9.11 Cene za dostop z lastno optiko operaterja

#### 1. Zakup povezave na relaciji skupna lokacija uvodni jašek s kablom operaterja

Naziv storitve	Enota mere	Cena v EUR		Stopnja davka
		brez davka	z davkom	
Priključnina za 12 vlaken	enkratno	1.725,72	2.151,56	20,00%
Mesečna zakupnina za prvih 20m	mesečno	1,64	1,97	20,00%
Nadaljnjih 20m	mesečno	0,59	0,71	20,00%

#### 2. Zakup optične povezave na povezavi skupna lokacija uvodni jašek z optičnim kablom Telekoma Slovenije

Naziv storitve	Enota mere	Cena v EUR		Stopnja davka
		brez davka	z davkom	
Priključnina za 12 vlaken	enkratno	1.792,97	2.151,56	20,00%
Mesečna zakupnina za prvih 20m	mesečno	1,71	2,05	20,00%
Nadaljnjih 20m	mesečno	0,60	0,73	20,00%

#### 3. Dobava optičnega kabla od uvodnega jaška Telekoma Slovenije do paralelnega jaška operaterja

Optični kabel se zaračuna po dejanskih stroških na dan dobave.

4. Zakup interne optične povezave med prostori skupne lokacije znotraj iste zgradbe z optičnim kablom Telekoma Slovenije

Naziv storitve	Enota mere	Cena v EUR		Stopnja davka
		brez davka	z davkom	
Priključnina za 12 vlaken	enkratno	1.563,86	1.876,63	20,00%
Mesečna zakupnina za prvih 20m	mesečno	1,49	1,79	20,00%
Nadaljnjih 20m	mesečno	0,59	0,71	20,00%

5. Zakup interne optične povezave med prostori skupne lokacije znotraj iste zgradbe z optičnim kablom operaterja

Naziv storitve	Enota mere	Cena v EUR		Stopnja davka
		brez davka	z davkom	
Priključnina za 12 vlaken	enkratno	1.545,59	1.854,70	20,00%
Mesečna zakupnina za prvih 20m	mesečno	1,47	1,77	20,00%
Nadaljnjih 20m	mesečno	0,58	0,70	20,00%

### 9.9.12 Cene zagotavljanja napajanja naprav in napajanja opreme za prezačevanje prostora skupne lokacije

Cene električne energije elektroenergetskega napajanja za operaterje, ki imajo s Telekomom Slovenije sklenjeno pogodbo za razvezan dostop, temeljijo na stroških, ki jih Telekomu Slovenije zaračunavajo elektro distributerji in se v skladu z njimi tudi prilagajajo. Trenutno veljavne cene so objavljene na spletni strani [www.telekom.si](http://www.telekom.si). Operaterjem se zaračunava dejanska poraba energije po števcih (strošek elektrike se prefakturira).

Telekom Slovenije bo strošek porabljene električne energije na izstavljeni fakturi prikazal ločeno. Dodatno k porabljeni električni energiji bo Telekom Slovenije obračunal stroške omrežnega, agregatnega in enosmernega brezprekinitvenega elektroenergetskega napajanja. To so stroški naprav Telekoma Slovenije, ki omogočajo operaterju omenjene oblike elektroenergetskega napajanje ter predstavljajo osnovna sredstva s končnimi dobami koristnosti, ki preko amortizacije prehajajo v nastajajoče poslovne učinke.

1. Cene zagotavljanja omrežnega elektroenergetskega napajanja pri namestitvi naprav operaterja v prostorih Telekoma Slovenije

Naziv storitve	Enota mere	Cena v EUR/kW		Stopnja davka
		brez davka	z davkom	
Omrežno napajanje elektroenergetsko	mesečno	2,71	3,25	20,00%

**Opomba:** Za določitev moči naprav operaterja v kW velja isto pravilo kot pri obračunu stalnega dela porabljene električne energije. Strošek omrežnega elektroenergetskega napajanja se obračuna operaterjem na vseh lokacijah.

2. Cene zagotavljanja agregatnega elektroenergetskega napajanja pri namestitvi naprav operaterja v prostorih Telekoma Slovenije

Naziv storitve	Enota mere	Cena v EUR/kW		Stopnja davka
		brez davka	z davkom	
Agregatno elektroenergetsko napajanje	mesečno	6,96	8,35	20,00%

**Opomba:** Za določitev moči naprav operaterja v kW velja isto pravilo kot pri obračunu stalnega dela porabljene električne energije. Strošek agregatnega elektroenergetskega napajanja se obračuna operaterjem le na lokacijah, kjer so ga naročili.

3. Cene zagotavljanja enosmernega brezprekinitvenega elektroenergetskega napajanja pri namestitvi naprav operaterjev v prostorih Telekoma Slovenije

Naziv storitve	Enota mere	Cena v EUR/kW		Stopnja davka
		brez davka	z davkom	
Brezprekinitveno enosmerno elektroenergetsko napajanje (samostojni sistem za potrebe operaterja).	mesečno	44,61	53,53	20,00%
Brezprekinitveno enosmerno elektroenergetsko napajanje (centralni sistem)	mesečno	100,01	120,01	20,00%

**Opomba:** Za določitev moči naprav operaterja v kW velja isto pravilo kot pri obračunu stalnega dela porabljene električne energije z razliko, da se upošteva samo moč naprav (brez klime). Strošek brezprekinitvenega enosmernega elektroenergetskega napajanja se obračuna operaterjem le na lokacijah, kjer so ga naročili.

4. Naročnina za posamezni kW moči klimatskih naprav na skupni lokaciji

Naziv storitve	Enota mere	Cena v EUR		Stopnja davka
		brez davka	z davkom	
Naročnina za posamezni kW moči klimatske naprave za pohlajevanje prostora skupne lokacije (najemni model)	mesečno	50,88	61,06	20,00%

Naročnina se zaračunava glede na priključno moč naprav operaterja v prostoru skupne lokacije. Disipacija je enaka priključni moči naprav. Naročnina zajema stroške vzdrževanja, ne zajema pa stroška porabe električne energije klimatske naprave.

**Opomba:** Naročnine se ne zaračunava za lokacije tipa C, ki so bile zgrajene pred 1. 5. 2007

## 9.10 Storitve dostopa do vozlišča FTTN

### 9.10.1 Cene najema kableske kanalizacije

Naziv storitve	Enota mere	Cena v EUR		Stopnja davka
		brez davka	z davkom	
Naročnina za kabelsko kanalizacijo	Mesečno na meter	0,26654	0,31985	20,00%
Zakup dvižnih kanalov in kabelskih polic	Mesečna zakupnina za prvih 20 m	1,24	1,49	20,00%
	Mesečna zakupnina za nadaljnjih 20 m	0,55	0,66	20,00%

V primeru zaporednega uvlačenja podcevi, je najmanjša obračunska enota tretjina cevi (uvlačenje ene zaščitne cevi premera 32 mm). Če se v cevi že nahajajo proste podcevi 2 x 32 mm in 2 x 40 mm (četvorček), je pri zasedbi ene podcevi obračunska enota četrtnina cevi, ob tem pa se kot priključnina zaračuna še četrtnina investicije v četvorček v višini 1,3025 € na meter.

### 9.10.2 Zakup neosvetljenega optičnega vlakna za potrebe skupnega dostopa do vozlišča FTTN

#### 1. Preveritev

Naziv storitve	Enota mere	Cena v EUR		Stopnja davka
		brez davka	z davkom	
Preveritev	enkratno	13,19	15,83	20,00%

#### 2. Rezervacija

Naziv storitve	Enota mere	Cena v EUR		Stopnja davka
		brez davka	z davkom	
Rezervacija	mesečno	100% mesečne zakupnine		20,00%

Opomba: rezervacija se ne zaračuna za prve 3 mesece. V primeru naročila rezerviranega optičnega vlakna bo Telekom Slovenije povrnil 50% plačanih rezervacij.

#### 3. Priključnina

Naziv storitve	Enota mere	Cena v EUR		Stopnja davka
		brez davka	z davkom	
Priključnina	enkratno	264,70	317,64	20,00%

#### 4. Mesečna zakupnina

Naziv storitve	Enota mere	Cena v EUR		Stopnja davka
		brez davka	z davkom	
Mesečna zakupnina za fizične dolžine optičnega vlakna do vključno 2 km	mesečno	186,64	223,97	20,00%
Mesečna zakupnina za fizične dolžine optičnega vlakna od 2km do vključno 5 km	mesečno	372,64	447,17	20,00%
Mesečna zakupnina za vsak dodatni km fizične dolžine optičnega vlakna nad 5 km	mesečno	101,08	121,30	20,00%

### 9.10.3 Zakup prenosne poti z aktivnimi napravami za potrebe skupnega dostopa do vozlišča FTTN

#### 1. Priključnina

Naziv storitve	Enota mere	Cena v EUR		Stopnja davka
		brez davka	z davkom	
Priključnina v primeru podane zahteve za vključitev s strani 1 operaterja	enkratno	2.678,83	3.214,60	20,00%
Priključnina v primeru podane zahteve za vključitev s strani 2 operaterjev	enkratno	1.681,16	2.017,39	20,00%
Priključnina v primeru podane zahteve za vključitev s strani 3 operaterjev	enkratno	1.341,25	1.609,50	20,00%

#### 2. Mesečna zakupnina

Naziv storitve	Vmesnik	Enota mere	Cena v EUR		Stopnja davka
			brez davka	z davkom	
Mesečna zakupnina za fizične dolžine do vključno 2 km	Gbit/s				
1 operater		mesečno	124,67	149,60	20,00%
2 operaterja		mesečno	81,52	97,82	20,00%
3 operaterji		mesečno	61,96	74,35	20,00%
Mesečna zakupnina za fizične dolžine od 2km do vključno 5 km	Gbit/s				
1 operater		mesečno	217,67	261,20	20,00%
2 operaterja		mesečno	143,52	172,22	20,00%
3 operaterji		mesečno	108,46	130,15	20,00%
Mesečna zakupnina za vsak dodatni km fizične dolžine nad 5 km do 10 km	Gbit/s				
1 operater		mesečno	50,54	60,65	20,00%
2 operaterja		mesečno	33,69	40,43	20,00%
3 operaterji		mesečno	25,27	30,32	20,00%

### 9.11 Storitve dostopa do podzanke

#### 1. Priprava tehnične rešitve

Naziv storitve	Enota mere	Cena v EUR		Stopnja davka
		brez davka	z davkom	
1.1 Priprava tehnične rešitve do vključno skupno 20 letvic v TKI omarici (1)	enkratno za posamezno TKI omarico	331,71	398,05	20,00%
1.2 Poizvedba za pripravo tehnične rešitve (2)	enkratno za posamezno TKI omarico	162,31	194,77	20,00%

Opomba: (1) Priprava ustrezne tehnične rešitve vsebuje ogled, pripravo tehnične dokumentacije, nadzor nad izvedbo, vnos v informacijske sisteme in predajo objekta.

(2) Poizvedba za pripravo tehnične rešitve se zaračuna v primeru, da ne pride do naročila po postavkah cenika od 2. do 3. in se pri tem obvezno upošteva tudi postavka 4.

## 2. Zakup prostora v TKI omarici

Naziv storitve	Enota mere	Cena v EUR		Stopnja davka
		brez davka	z davkom	
2.1 Vzpostavitev pogojev za zakup prostora v TKI omarici z gradbenimi posegi na omarici in brez povečave uvoda od pomožnega jaška do TKI omarice (glej opombi 1 in 2)				
2.1.1 Vzpostavitev pogojev za zakup prostora v TKI omarici velikostnega razreda do največ 5 letvic	enkratno za posamezno TKI omarico	470,00	564,00	20,00%
2.1.2 Vzpostavitev pogojev za zakup prostora v TKI omarici velikostnega razreda do največ 10 letvic	enkratno za posamezno TKI omarico	672,00	806,40	20,00%
2.1.3 Vzpostavitev pogojev za zakup prostora v TKI omarici velikostnega razreda do največ 20 letvic	enkratno za posamezno TKI omarico	1.075,00	1.290,00	20,00%
2.1.4 Vzpostavitev pogojev za zakup prostora v TKI omarici velikostnega razreda nad 20 letvic	enkratno za posamezno TKI omarico	Po dejanskem predračunu		
2.2 Vzpostavitev pogojev za zakup prostora v TKI omarici s preureditvijo in brez gradbenih posegov (glej opombi 1 in 3)				
2.2.1 Vzpostavitev pogojev za zakup prostora v TKI omarici velikostnega razreda do največ 5 letvic	enkratno za posamezno TKI omarico	324,00	388,80	20,00%
2.2.2 Vzpostavitev pogojev za zakup prostora v TKI omarici velikostnega razreda do največ 10 letvic	enkratno za posamezno TKI omarico	498,00	597,60	20,00%
2.2.3 Vzpostavitev pogojev za zakup prostora v TKI omarici velikostnega razreda do največ 20 letvic	enkratno za posamezno TKI omarico	981,00	1.177,20	20,00%
2.2.4 Vzpostavitev pogojev za zakup prostora v TKI omarici velikostnega razreda nad 20 letvic	enkratno za posamezno TKI omarico	Po dejanskem predračunu		

### Opomba:

(1) V primeru, da je v TKI omarici zakup prostora možen brez preureditvenih posegov se upošteva samo cena za zakup prostora posamezne letvice po postavki 2.3. pomnoženo s številom naročenih letvic za pripadajočo TKI omarico. Postavki 2.1. in 2.2. v tem primeru ni potrebno upoštevati.

(2) V plačilu vzpostavitve prostorskih pogojev po postavki cenika 2.1.1 se upošteva število let 10,0 zakupa prostora v TKI omarici za naročeno število letvic  
 V plačilu vzpostavitve prostorskih pogojev po postavki cenika 2.1.2. se upošteva število let 7,5 zakupa prostora v TKI omarici za naročeno število letvic  
 V plačilu vzpostavitve prostorskih pogojev po postavki cenika 2.1.3. se upošteva število let 5,5 zakupa prostora v TKI omarici za naročeno število letvic

(3) V plačilu vzpostavitve prostorskih pogojev po postavki cenika 2.2.1. se upošteva število let 6,0 zakupa prostora v TKI omarici za naročeno število letvic  
 V plačilu vzpostavitve prostorskih pogojev po postavki cenika 2.2.2. se upošteva število let 5,0 zakupa prostora v TKI omarici za naročeno število letvic  
 V plačilu vzpostavitve prostorskih pogojev po postavki cenika 2.2.3. se upošteva število let 4,5 zakupa prostora v TKI omarici za naročeno število letvic

### 3. Storitve kableske povezave

Naziv storitve	Enota mere	Cena v EUR		Stopnja davka
		brez davka	z davkom	
3.1 Kabelski uvod - TKI na drogu				
3.1.1 Izvedba povečave (glej opombo 3)	enkratno	126,00	151,20	20,00%
3.1.2 Mesečna zakupnina	mesečno	0,04	0,05	20,00%
3.2 Kabelski uvod - TKI omarica na stebričku				
3.2.1 Izvedba povečave (glej opombo 3)	enkratno	164,00	196,80	20,00%
3.2.2 Mesečna zakupnina	mesečno	0,04	0,05	20,00%
3.3 Kabelski uvod - TKI omarica na fasadi				
3.3.1 Izvedba povečave (glej opombo 3)	enkratno	342,00	410,40	20,00%
3.3.2 Mesečna zakupnina	mesečno	0,10	0,12	20,00%
3.4 Uvedba povezovalnega kabla v TKI TS, preboj sten kabelskih jaškov TS v kolikor je pod TKI obstoječ jašek				
3.4.1 Izvedba uvedbe povezovalnega kabla	enkratno	18,94	22,73	20,00%
3.4.2 Mesečna zakupnina	mesečno	0,01	0,01	20,00%
3.5 Postavitev novega pomožnega jaška				
3.5.1 Izvedba postavitve pomožnega jaška (glej opombo 4)	enkratno	251,24	301,49	20,00%
3.5.2 Mesečna zakupnina (glej opombo 4)	mesečno	0,08	0,09	20,00%
3.6 Zaključitev povezovalnega kabla - montažna dela				
3.6.1 Izvedba zaključitve povezovalnega kabla za 10 parov	enkratno	24,34	29,21	20,00%
3.6.2 Mesečna naročnina	mesečno	0,01	0,01	20,00%
3.7 Storitve SRD - dodatno na zaključitev povezovalnega kabla				
3.7.1 Priključitev SRD razcepnikov (glej opombo 1)	enkratno za 10 parov	37,50	45,00	20,00%
3.7.2 Mesečna naročnina za SRD razcepnike (glej opombo 2)	mesečno za 10 parov	0,51	0,61	20,00%

Opomba:

(1) V ceni priključitve SRD se upoštevata postavki 3.6.1 in 3.7.1 (dodatna letvica za zaključitev kabla in razcepnikov).

(2) V ceni mesečne naročnine SRD se upoštevata postavki 3.6.2 in 3.7.2 (dodatna letvica za zaključitev kabla in razcepnikov). V primeru SRD storitve se dodatno zaračuna še mesečna zakupnina prostora po postavki 2.3. za dodatno letvico.

(3) V primeru, da je obstoječi kabelski uvod zadosten za instalacijo povezovalnega kabla se upošteva samo cena mesečnega zakupa kableskega uvoda - postavka 3.1.2 ali 3.2.2 ali 3.3.2 v odvisnosti od vrste TKI omarice.

(4) V primeru, da razmere dopuščajo izvedbo uvedbe kabla skozi obstoječ kabelski jašek potem se zaračuna samo 50 % postavke 3.5.2.



#### 4. Meritve CAL

Naziv storitve	Enota mere	Cena v EUR		Stopnja davka
		brez davka	z davkom	
4.1 Meritev za posamezno TKI omarico	enkratno	71,00	85,20	20,00%
4.2 Meritev za posamezno TKI omarico v primeru izvedbe do vključno 3 TKI omaric hkrati	enkratno	50,00	60,00	20,00%

#### 9.11.1 Cene delovnih ur in prevozov

##### 9.11.1.1 Delovne ure (cene ne vključujejo prevozov; najmanjša obračunska enota je 0,5 ure)

Nezahtevna dela se zaračunavajo za sledeča dela: izdelava hišne inštalacije ter spremstvo v prostor skupne lokacije tip B.

Zahtevna dela se zaračunavajo za sledeča dela: meritve, spremstvo v prostor skupne lokacije tip C in E.

Strokovna dela se zaračunavajo za sledeča dela: nadzor nad gradnjo adaptacije skupne lokacije, nadzor nad delom na kabelski kanalizaciji Telekoma Slovenije, nadzor nad izgradnjo vseh vrst povezav na omrežno infrastrukturo Telekoma Slovenije.

Za vse ostale vrste del, ki niso izrecno navedena zgoraj pa se cene delovnih ur obračunavajo po sledečem principu:

- nezahtevna delaza delo delavca s od I. do III. stopnjo izobrazbe
- zahtevna dela za delo delavca s od IV. do V. stopnjo izobrazbe
- strokovna dela za delo delavca od VI. in nad VI stopnjo izobrazbe

Najmanjša obračunska enota za delo je 0,5 ure, porabljeni čas delavcev na poti pa se obračuna po dejansko porabljenem času.

##### 9.11.1.1.1 Delovne ure za delo znotraj rednega delovnega časa (redni delovni čas: delo poteka med delovni dnevi od 06.00 do 17.00)

Naziv storitve	Enota mere	Cena v EUR		Stopnja davka
		brez davka	z davkom	
Nezahtevna dela	ura	16,45	19,74	20,00%
Zahtevna dela	ura	21,05	25,26	20,00%
Strokovna dela	ura	33,89	40,67	20,00%

##### 9.11.1.1.2 Intervencijske delovne ure I. (Intervencijske delovne ure I.: gre za nujno nepredvideno delo znotraj rednega delovnega časa oz. delo, ki poteka med delovnimi dnevi preko delovnega časa, nočno (20.00-6.00), sobotno in nedeljsko delo.

Naziv storitve	Enota mere	Cena v EUR		Stopnja davka
		brez davka	z davkom	
Nezahtevna dela	ura	22,42	26,90	20,00%
Zahtevna dela	ura	28,69	34,43	20,00%
Strokovna dela	ura	46,19	55,43	20,00%

9.11.1.1.3 Intervencijske delovne ure II. (Intervencijske delovne ure II.: gre za delo, ki poteka na praznike in dela proste dneve po zakonu).

Naziv storitve	Enota mere	Cena v EUR		Stopnja davka
		brez davka	z davkom	
Nezahtevna dela	ura	31,39	37,67	20,00%
Zahtevna dela	ura	40,17	48,20	20,00%
Strokovna dela	ura	64,67	77,60	20,00%

9.11.1.2 Prevozi in porabljen čas delavcev med prevozom

Naziv storitve	Enota mere	Cena v EUR		Stopnja davka
		brez davka	z davkom	
I. kategorija vozil (osebna vozila)	kilometer	0,41	0,49	20,00%

Porabljen čas delavcev med prevozom se obračuna po cenah iz točke 9.11.1.1.1.

## 9.12 Cene ostalih storitev

Za storitve, ki niso posebej opredeljene v vzorčni ponudbi, se uporablja Cenik telekomunikacijskih storitev v notranjem in mednarodnem prometu oziroma druge objavljene ali pogodbeno dogovorjene cene Telekoma Slovenije.

Če storitve tudi tam niso opredeljene, se cene določijo po dogovoru med strankama.

## 9.13 Načini plačila

Operater mora po izstavljenem računu Telekoma Slovenije v naprej plačati avans v višini 50% cene adaptacije in opreme prostora. Preostali znesek operater plača po prevzemu skupne lokacije v roku trideset (30) dni po izstavitvi fakture.

## 10 Postopek sklenitve pogodbe

Operater, ki želi s Telekomom Slovenije skleniti pogodbo o povsem razvezanem dostopu oziroma o sodostopu in pogodbo o skupni lokaciji, mora poslati Telekomu Slovenije pismo o nameri, v katerem mora jasno izraziti svojo namero, da želi opravljati storitve po razvezanih krajevnih zankah Telekoma Slovenije. Prav tako mora navesti tip tehnologije z opredeljenimi standardi, ki jo želi operater vključevati preko razvezanih dostopov.

Pismu o nameri mora priložiti:

- podatke o operaterju (firma, sedež, dejavnost, zakoniti zastopnik),
- dokazilo o upravičenosti za opravljanje storitev, ki jih namerava opravljati po razvezanih krajevnih zankah Telekoma Slovenije; izjavo, da zoper operaterja ni bil uveden stečajni postopek, postopek prisilne poravnave ali likvidacije;
- opis storitev, ki jih želi opravljati po razvezanih krajevnih zankah Telekoma Slovenije;
- opis načina zahtevanega dostopa, predvsem pa, ali zahteva povsem razvezan dostop ali sodostop in ali zahteva skupno lokacijo;
- navedbo planiranih lokacij razvezanega dostopa in skupne lokacije;

Telekom Slovenije preučí pismo o nameri in po potrebi zahteva njegovo dopolnitev v roku 5 delovnih dni od njegovega prejema. Če Telekom Slovenije nima zahtev po dodatnih pojasnilih, pošlje operaterju v podpis Telekomu Slovenije sporazum o varovanju poslovnih skrivnosti. Po podpisu Sporazuma o varovanju poslovnih skrivnosti, operater posreduje Telekomu Slovenije poizvedbo v skladu s procesom poizvedbe iz točke 5.6.7.1 te vzorčne ponudbe.

Skupaj z odgovorom na poizvedbo, bo Telekom Slovenije operaterju v podpis posredoval tipsko Pogodbo o skupni lokaciji, ki je priloga te vzorčne ponudbe. Za prostore, kjer je skupna lokacija mogoča, bo hkrati pripravil tudi ustrezni prilogi in ju s pogodbo posredoval v podpis operaterju.

Telekom Slovenije bo ravnal s skrbnostjo dobrega gospodarja, da se pogodba sklene v roku 30 dni od posredovanja pogodbe in prilog operaterju.

## 11 Zavarovanje obveznosti

Telekom Slovenije je zaradi odgovornosti do vseh svojih strank in delničarjev dolžan zagotoviti, da so njegovi gospodarski interesi zavarovani in da njegove storitve niso na voljo brezpogojno v primerih, ko obstajajo dokazi, da se pojavlja tveganje neplačila.

Telekom Slovenije se zaveda, da mora biti v primeru, ko obstaja takšno tveganje, vzpostavljeno ravnotežje med njegovimi poslovnimi interesi ter med interesi telekomunikacijskega trga. Vsi ukrepi za omejevanje tveganja bodo skladni z zakonodajo o varstvu konkurence ter se bodo izvajali na dosleden in nediskriminatoren način.

### 11.1 Zavarovanje obveznosti ob sklenitvi pogodbe

Telekom Slovenije bo pred sklenitvijo vsake pogodbe zaradi preverjanja bonitete operaterja pozval k predložitvi obrazcev BON1 in BON2.

Operater mora za zavarovanje svojih obveznosti, ki so predmet katere koli pogodbe, sklenjene na podlagi te vzorčne ponudbe, v roku 15 dni od podpisa pogodbe predložiti enega od naslednjih finančnih instrumentov z veljavnostjo najmanj eno leto:

- menico z avalom banke oziroma druge finančne organizacije s prvovrstno finančno boniteto,
- bančno garancijo, ki je neprenosljiva, unovčljiva na prvi poziv in izdana s strani prvorazredne banke,
- poroštvo finančne organizacije ali druge kredibilne pravne osebe s prvovrstno finančno boniteto,
- avans.

Vrednost zavarovanja mora biti v višini:

- ene šestine ocenjenega letnega prometa operaterja do Telekoma Slovenije za storitve, ki so predmet pogodbe, če bonitetna ocena izkazuje manjše tveganje poslovanja (ocene SB1, SB2, SB3 in SB4),
- ene tretjine ocenjenega letnega prometa operaterja do Telekoma Slovenije za storitve, ki so predmet pogodbe, če bonitetna ocena izkazuje večje tveganje poslovanja (ocene SB5, SB6, SB7, SB8, SB9 in SB10) ali če podjetje še nima bonitetne ocene.

Ob sklenitvi pogodbe lahko operater namesto enega izmed finančnih instrumentov iz 4. odstavka tega poglavja predloži za zavarovanje svojih obveznosti tudi bianco menico brez preklica, skupaj z menično izjavo ter nepreklicno in brezpogojno pooblastilo izdajatelja banki za unovčenje menice, če izpolnjuje naslednja pogoja:

- da ima bonitetno oceno SB1 do SB4 in
- da nima nobenih neporavnanih zapadlih obveznosti za katere koli storitve, ki so predmet te vzorčne ponudbe.

Vsi stroški pridobitve izbranega finančnega instrumenta bremenijo operaterja. Banke oziroma druge finančne organizacije morajo za izpolnjevanje kriterija prvovrstnosti dosegati bonitetno oceno najmanj BBB - ustanove Standard & Poor's ali Fitch oziroma Baa3 ustanove Moody's.

Izbrani finančni instrument mora operater posredovati priporočeno s povratnico na naslov Telekom Slovenije, d.d., Sektor za veleprodajo, Cigaletova 15, 1546 Ljubljana.

Točen znesek določi Telekom Slovenije na podlagi veljavnega cenika in planov operaterja, ki jih je operater dolžan predložiti pred podpisom pogodbe. V primeru obojestranske plačilne obveznosti se pri višini zavarovanja upošteva neto plačilna obveznost operaterja.

## 11.2 Zavarovanje obveznosti v času trajanja pogodbenega razmerja

Če se med pogodbenim odnosom bistveno spremenijo cene ali obseg storitev (več kot za 20% glede na planirano vrednost), lahko operater ali Telekom Slovenije zahtevata prilagoditev višine vrednosti zavarovanja iz 5. odstavka tega poglavja.

Telekom Slovenije lahko zahteva prilagoditev višine vrednosti zavarovanja iz 5. odstavka tega poglavja tudi v primeru poslabšanja bonitetne ocene operaterja. Prilagoditev mora biti izvedena v 15 dneh po pozivu.

Operater lahko zahteva prilagoditev višine vrednosti zavarovanja iz 5. odstavka tega poglavja v primeru izboljšanja bonitetne ocene operaterja vsaj na oceno SB4, če nima neporavnanih zapadlih obveznosti do Telekoma Slovenije.

Operater, ki je ob sklenitvi ali v času trajanja pogodbe zaradi ocene, ki izkazuje večje tveganje poslovanja, predložil zavarovanje v skladu s 4. odstavkom tega poglavja, lahko v primeru:

- izboljšanja bonitetne ocene na vsaj SB4,
- če nima neporavnanih zapadlih pogodbenih obveznosti do Telekoma Slovenije in
- če v prihodnjem letu ne pričakuje povečanja načrtovanega prometa za več kot 50%,

najkasneje na dan poteka veljavnosti zavarovanja predloži bianco menico brez preklica, skupaj z menično izjavo ter nepreklicno in brezpogojno pooblastilo za unovčenje menice.

V primeru, da operaterju, ki je bil zaradi izpolnjevanja pogojev, določenih v tem poglavju, upravičen za zavarovanje svojih obveznosti predložiti bianco menico, bonitetna ocena pade pod SB4, je operater dolžan v 15 dneh od prejema poziva Telekoma Slovenije predložiti drug finančni instrument zavarovanja skladno s 4. in 5. odstavkom tega poglavja. Po predložitvi finančnega instrumenta iz 4. odstavka tega poglavja Telekom Slovenije vrne operaterju ob sklenitvi pogodbe ali med pogodbenim odnosom predloženo bianco menico.

V primeru poteka veljavnosti zavarovanja mora operater na dan poteka zavarovanja predložiti novo ustrezno zavarovanje.

## 11.3 Zavarovanje obveznosti zaradi neplačevanja obveznosti

Telekom Slovenije lahko zahteva od operaterja zavarovanje pogodbenih obveznosti, če operater ne poravnava svojih obveznosti niti v roku iz opomina. V tem primeru mora operater v roku 15 dni od pisnega poziva plačati vse zapadle obveznosti ter predložiti izbrani instrument zavarovanja iz 4. odstavka tega poglavja. Vrednost zavarovanja mora biti v višini vsote zadnjih štirih mesečnih računov za storitve, ki so predmet pogodbe.

## 11.4 Poplačilo iz zavarovanja

Telekom Slovenije se lahko iz zavarovanja poplača v primeru:

- neplačila nespornih zapadlih pogodbenih obveznosti, če jih operater tudi v roku 15 dni od prejema pisnega opomina na plačilo s strani Telekoma Slovenije ni plačal,
- neplačila nespornih zapadlih pogodbenih kazni po vzorčni ponudbi oziroma pogodbi, če jih operater tudi v roku 15 dni od prejema pisnega opomina na plačilo s strani Telekoma Slovenije ni plačal,
- neplačila odškodnine za škodo, ki jo je operater povzročil Telekomu Slovenije s kršitvijo pogodbenih obveznosti in tehničnih standardov, če jih operater tudi v roku 15 dni od prejema pisnega opomina na plačilo s strani Telekoma Slovenije ni plačal.

Telekom Slovenije bo s pisnim opominom operaterja pozval k poplačilu obveznosti in ga tudi seznanil z namero o unovčitvi zavarovanja po izteku 15 dnevnega roka od prejema pisnega opomina. Zavarovanje se lahko unovči samo za storitve, ki so predmet pogodbe.

V primeru, da pride do poplačila iz zavarovanja pogodbenih obveznosti ali do predložitve na unovčenje, se operater zaveže, da bo v roku 15 dni od unovčitve na poziv Telekoma Slovenije predložil novo zavarovanje, pri čemer sme operater izbirati samo med finančnimi instrumenti iz 4. odstavka tega poglavja.

Telekom Slovenije se obvezuje, da bo po preteku veljavnosti pogodbe in poravnanih vseh obveznostih operaterja do Telekoma Slovenije operaterju vrnil vse neizkoriščene instrumente za zavarovanje plačil.

## 11.5 Reklamacije računov

Operater naj podaja reklamacije v skladu z načelom vestnosti in poštenja ter dobro poslovno prakso.

V primeru reklamacije računa je operater dolžan za sporni del podati pisni ugovor najkasneje v roku 15 dni od prejema računa.

Operater mora Telekomu Slovenije poslati pisno reklamacijo, v kateri:

- določno navede, s katerimi postavkami na izstavljenem računu se ne strinja,
- obrazloži razloge, zakaj se z njimi ne strinja,
- priloži dokazila za svoje navedbe,
- predlaga ustrezno rešitev nastale situacije.

Operater mora plačati nesporni del računa in v primeru zamude pri plačilu tudi zamudne obresti za nesporni del reklamiranega računa.

Razlogi, ki jih bo Telekom Slovenije upošteval pri odločanju o upravičenosti reklamacije, so lahko:

- cena,
- količina in kvaliteta storitev (storitve niso bile naročene ali pa niso bile dostavljene v takšni količini in takšne kvalitete, da bi ustrezale namenu, za katerega so bile naročene skladno s pogodbo ali vzorčno ponudbo) in
- napake na računu.

Vse reklamacije, podane iz drugih razlogov, bo Telekom Slovenije zavrzel.

Telekom Slovenije pri obravnavanju upravičenosti reklamacij ne bo upošteval reklamacij zaradi razlogov, ki jih operater ni navedel v skladu s 3. odstavkom tega podpoglavja in za njih v reklamaciji ni predložil dokazov (nepopolna reklamacija). Takšne reklamacije in reklamacije, ki ne bodo vložene pravočasno, bo Telekom Slovenije zavrzel.

Če Telekom Slovenije reklamacije ne zavrže zaradi razlogov iz prejšnjih odstavkov, bo o reklamaciji odločil v roku največ 15 dni in o tem pisno obvestil operaterja. Telekom Slovenije presojo utemeljenosti reklamacije opravi na podlagi dejstev in dokazov operaterja v predloženi reklamaciji, lastnih tehničnih podatkov in določb veljavne vzorčne ponudbe.

Če Telekom Slovenije v reklamacijskem postopku ugotovi, da je reklamacija operaterja utemeljena, reklamaciji ugotovi in operaterju izstavi ustrezen dobropis. V primeru, da ugotovi, da reklamacija ni utemeljena, Telekom Slovenije reklamacijo zavrne z obrazloženim odgovorom na reklamacijo.

## 11.6 Spornost računa

Sporen račun je tisti račun, za katerega operater pred pristojnim organom v roku 20 dni od dneva, ko prejme odločitev Telekoma Slovenije o zavrnitvi reklamacije ali že prej sproži ustrezen postopek za ugotovitev presoje skladnosti na računu obračunane postavke z veljavnimi odločbami APEK ali

zakonom oz. drug postopek za ugotovitev neobstoja terjatve po spornem računu, v nasprotnem primeru lahko Telekom Slovenije od operaterja zahteva predložitev zavarovanj, se poplača iz predloženih zavarovanj in zoper operaterja uveljavlja sankcije za kršitve pogodbe v skladu s to vzorčno ponudbo.

Operater je dolžan Telekom Slovenije najkasneje v roku 25 dni po prejemu odločitve Telekoma Slovenije o zavrnitvi reklamacije pisno obvestiti o vložitvi predloga, tožbe ali drugega ustreznega zahtevka, ki ga je pred pristojnim organom sprožil zaradi nestrinjanja z zavrnjeno reklamacijo, in predloži kopijo le-tega s potrdilom o priporočeni poslani pošiljki oz. potrdilom pristojnega organa o vložitvi njegove zahteve. V primeru, da je postopek pred pristojnim organom že uveden, mora operater o postopku v istem roku Telekom Slovenije pisno obvestiti in navesti pred katerim pristojnim organom, za katero obračunano postavko na računu in pod katero opravilno številko se postopek presoje skladnosti vodi (če s podatkom o opravljeni številki razpolaga, sicer je dolžan predložiti kopijo zahteve s potrdilom o vročitvi).

V kolikor operater ravna v skladu s prejšnjima odstavkoma (in pod pogojem, da v roku plača nesporni del računa) ter če pristojni organ z dokončno odločbo oz. s pravnomočno sodno odločbo predlog, tožbo ali drug vložen zahtevk operaterja zavrže, zavrne ali postopek ustavi ali ugotovi utemeljenost izdanega računa oz. skladnost na računu obračunanih postavk z veljavnimi odločbami APEK in zakonom v postopku (račun postane nesporen), lahko Telekom Slovenije zahteva od operaterja zavarovanje pogodbenih obveznosti, se poplača iz predloženih zavarovanj in uveljavlja sankcije v skladu s to vzorčno ponudbo.

Operater je dolžan o odločitvi pristojnega organa iz prejšnjega odstavka v roku 3 dni po prejemu odločitve obvestiti Telekom Slovenije.

## **11.7 Nerazumnost zagotavljanja operaterskega dostopa in storitev v primeru neplačil**

Zagotavljanje katerekoli zahteve za operaterski dostop in katerekoli od storitev šteje za nerazumno, če je Telekom Slovenije operaterju izstavil račun za opravljeno storitev, operater pa ni vložil reklamacije ali je bila ta zavržena ali v primeru, ko je postal račun nesporen po določilih prejšnjega podpoglavja in pri tem:

- ni poravnal svojih nespornih zapadlih obveznosti niti v roku 15 dni iz pisnega opomina ali
- ni poravnal svojih nespornih zapadlih obveznosti niti v roku iz pisnega opomina, zaradi česar je Telekom Slovenije unovčil pogodbeno dogovorjeno zavarovanje, operater pa na pisno zahtevo Telekoma Slovenije v roku 15 dni ni predložil novega zavarovanja.

Kljub neplačilu nespornega računa se zagotavljanje operaterskega dostopa in storitev šteje za razumno, če:

- se operater in Telekom Slovenije dogovorita, da bo operater v določenem roku ponudil primerno zavarovanje za izpolnitev svoje obveznosti ali
- operater predloži Telekomu Slovenije načrt poplačila obveznosti, iz katerega so razvidni roki in zneski poplačila, Telekom Slovenije pa se z njim strinja.

V primeru, da operater ne izpolnjuje dogovorjenega iz prejšnjega odstavka niti v roku 15 dni po pisnem opominu, se zagotavljanje storitev šteje za nerazumno.

Telekom Slovenije nerazumnim zahtevam za ponujanje svojih storitev ni dolžan ugoditi, kakor tudi ni dolžan vztrajati v pogodbenem razmerju z operaterjem, ki zahteva zagotavljanje storitev pod nerazumnimi pogoji. Telekom Slovenije bo pred nameranim prenehanjem zagotavljanja storitev uveljavil ukrepe iz poglavja Sankcije za kršitve pogojev, izključitve in omejitve odgovornosti.

## 12 Sankcije za kršitve pogojev, izključitve in omejitve odgovornosti

V primeru kršitev tehničnih pogojev s strani operaterja, Telekom Slovenije od operaterja zahteva odpravo kršitev. V kolikor kršitev tehničnih pogojev povzroča motnje oziroma škodo v omrežju, ali če operater kršitev, ki sicer ne povzroča motnje oz. škode v omrežju, ponovi v obdobju 6 mesecev, lahko Telekom Slovenije nemudoma uveljavi spodaj navedene sankcije. V nasprotnem primeru bo Telekom Slovenije sankcije uveljavil šele potem, če operater v roku 15 dni sam ne odpravi kršitev tehničnih pogojev. Telekom Slovenije lahko uveljavlja naslednje sankcije:

- izključi operaterjevo opremo, ki ne izpolnjuje tehničnih pogojev;
- operaterju v celoti ali delno začasno onemogoči dostop do omrežja, objektov in naprav, če ravnanje operaterja ali njegovega končnega uporabnika vpliva na zagotavljanje varnosti obratovanja omrežja, vzdrževanja celovitosti omrežja, zaščite podatkov ali zagotavljanja medsebojnega delovanja storitev;
- zavrne vsako zahtevano vključevanje novih PRD, SRD in FTTH priključkov na tej lokaciji.

Telekom Slovenije lahko v primeru kršitev tehničnih pogojev uveljavi odškodnino za vso povzročeno škodo. V primeru operaterjeve neodprave kršitve tehničnih pogojev RUO v pisno postavljenem roku je operater dolžan plačati Telekomu Slovenije pogodbeno kazen v višini 10.000,00 EUR.

Telekom Slovenije lahko v primerih nerazumnih zahtev za zagotavljanje storitev iz poglavja zavarovanje obveznosti uveljavi ukrepe v naslednjem vrstnem redu:

- če operater v roku iz opomina ne poravna svojih nespornih zapadnih obveznosti ali v postavljenem roku ne predloži novega ustreznega zavarovanja, zavrne vsako zahtevano razširitev ali povečanje obstoječih pogodbenih storitev iz kršene pogodbe,
- po 45 dneh po izteku roka iz opomina ali roka za predložitev primerne zavarovanja za izpolnitev svoje obveznosti ali roka za izpolnitev načrta poplačila obveznosti dokončno preneha z zagotavljanjem operateraskega dostopa in storitev, za katere ni prejel plačila.

Telekom Slovenije bo o nameravanih ukrepih zoper operaterja pravočasno, najkasneje ob izteku roka iz opomina, obvestil operaterja in APEK.

Obvestilo iz prejšnjega odstavka bo vsebovalo naslednje elemente:

- rok za prenehanje zagotavljanja storitev, ki ne bo krajši od 45 dni,
- način obveščanja končnih uporabnikov operaterja o prenehanju zagotavljanja storitev operaterju in možnostih prehoda na drugega operaterja,
- navedbo vseh javnih komunikacijskih storitev, ki jih bo Telekom Slovenije po prenehanju zagotavljanja storitev operaterju še naprej zagotavljal končnim uporabnikom operaterja,
- rok, do katerega bo Telekom Slovenije storitve iz prejšnje alineje zagotavljal končnim uporabnikom operaterja.

Telekom Slovenije lahko navedene sankcije uveljavlja v sorazmernosti s težo kršitve. Odškodninska odgovornost operaterja ni podana, kadar kršitve ni zakrivil niti sam, niti nihče od njegovih zaposlenih, podizvajalcev ali drugih z njim povezanih oseb ali je do škode prišlo zaradi višje sile. Telekom Slovenije operaterju ne odgovarja za škodo, ki bi jo povzročil z izvrševanjem opisanih sankcij.

V naslednjih primerih Telekom Slovenije operaterju ne odgovarja za škodo razen, če dokazano ravna z namenom povzročiti škodo ali povzroči škodo iz hude malomarnosti:

- izpad omrežja ali določene naprave zaradi okvare, vzdrževanja ali iz drugih razlogov,
- vsakršne začasne ali trajne izključitve ali omejitve dostopa zaradi zagotavljanja varnosti obratovanja omrežja, vzdrževanja celovitosti omrežja, zaščite podatkov ali zagotavljanja medsebojnega delovanja storitev,
- začasna omejitev dostopa operaterja zaradi razlogov popravila, vzdrževanja ali nadgradnje omrežja ali opreme Telekoma Slovenije ali iz drugih pomembnih razlogov,



- ravnanje, utemeljeno na predpisih oziroma odločbi državnega organa ali nosilca javnih pooblastil,
- če gre za škodo, ki je nastala operaterjevim končnim uporabnikom,
- če gre za škodo, ki izvira iz vsebine, ki se prenaša po omrežju,
- če gre za škodo, ki je nastala kot posledica višje sile.

V primeru da operater:

- nepooblaščen posega v naprave ali odstrani naprave Telekoma Slovenije ali
- ne prilagodi delovanja svoje terminalske opreme veljavnim predpisom ali
- ne omogoča meritev, odprave napak in drugih del, ki jih izvaja Telekom Slovenije ali njegov pooblaščen izvajalec na omrežni priključni točki

in svojega ravnanja v 15 dneh po prejemu pisnega opozorila ne uskladi z zahtevami Telekoma Slovenije, lahko Telekom Slovenije začasno in na stroške operaterja izključi posamezni dostop ali storitev. Začasna izključitev sme trajati toliko časa, dokler za to obstajajo razlogi.

## 13 Veljavnost in odpoved pogodb

Pogodba se sklence za nedoločen čas. Stranki lahko odpovesta pogodbo s 3 mesečnim odpovednim rokom, ki začne teči s prvim dnevom v naslednjem mesecu po prejemu pisne odpovedi. Telekom Slovenije lahko odpove pogodbeno razmerje le ob hkratni ponudbi nove pogodbe.

Če operater v roku 15 dni od podpisa pogodbe ne predloži zavarovanja obveznosti v skladu z vzorčno ponudbo, pogodba ne stopi v veljavo.

Telekom Slovenije oziroma operater ima pravico odpovedati pogodbo tudi:

- z odpovednim rokom 30 dni, če izgubi zakonski položaj operaterja s pomembno tržno močjo oziroma v odnosu do operaterja izgubi dolžnost sklenitve pogodbe,
- z odpovednim rokom 30 dni od posredovanja obvestila operaterju in APEK-u o nameravanem prenehanju zagotavljanja storitev iz poglavja Sankcije za kršitve pogojev, izključitve in omejitve odgovornosti,
- brez odpovednega roka, če se nad Telekomom Slovenije oziroma operaterjem začne stečajni postopek.

Pogodba je razvezana po samem zakonu, če katerikoli od operaterjev po zakonu preneha biti upravičen za opravljanje storitev, ki so bistvenega pomena za izvajanje pogodbe.

V primeru prekinitve zagotavljanja storitev iz kakršnegakoli razloga je Telekom Slovenije upravičen do plačila za vse storitve, ki so bile opravljene pred prekinitvijo v skladu s pogoji, ki so bili veljavni pred prekinitvijo zagotavljanja storitev.

Če je razvezana oziroma odpovedana katerikoli od pogodb med Telekomom Slovenije in operaterjem (o povsem razvezanem dostopu, o sodostopu ali o skupni lokaciji), se šteje, da so razvezane tudi preostale izmed navedenih pogodb, v kolikor se stranki pisno ne dogovorita drugače v roku 15 dni po odpovedi oziroma razvezi pogodbe.

## 14 Sprememba vzorčne ponudbe

Telekom Slovenije v skladu s svojim poslovanjem spreminja in posodablja dostopovno kabelsko omrežje in topologijo omrežja. Skladno s tem lahko Telekom Slovenije vsak čas z objavo spremeni pogoje te vzorčne ponudbe.

Telekom Slovenije lahko spremeni vzorčno ponudbo zaradi tehničnega, komercialnega ali regulativnega razvoja na področju elektronskih komunikacij.

Če spremembo vzorčne ponudbe zahteva veljavna regulativa, se ta po objavi s strani Telekoma Slovenije ustrezno spremeni v skladu z veljavnimi predpisi.

Če Telekom Slovenije želi zapreti določen objekt, bo s svojo namero nemudoma seznanil operaterja in skupno lokacijo v njem odpovedal v razumnem roku, ki ne sme biti daljši od 6 mesecev.

Vzorčna ponudba predstavlja spremembo Vzorčne ponudbe za dostop do krajevne zanke in skupno lokacijo Telekoma Slovenije, d.d. Vzorčna ponudba glede na to velja tudi za operaterje, ki so sklenili pogodbe o povsem razvezanem dostopu ali sodostopu oziroma o skupni lokaciji na podlagi Vzorčne ponudbe za dostop do krajevne zanke in skupno lokacijo.

Pogodba o skupni lokaciji, sklenjena na podlagi Vzorčne ponudbe za dostop do krajevne zanke in skupno lokacijo, šteje kot pogodba o skupni lokaciji po vzorčni ponudbi.

Spremembe vzorčne ponudbe bodo na spletnih straneh Telekoma Slovenije objavljene skupaj s povzetkom sprememb, do katerih je prišlo, 30 dni pred njihovo uveljavitvijo, razen če odločba APEK, ki je podlaga za spremembo, določa drugače.

## **15 Varovanje zaupnih podatkov**

Operater je dolžan informacije, ki jih je pridobil v zvezi z vzorčno ponudbo, uporabiti izključno za namene, za katere so bile informacije pridobljene.

Vsi podatki, ki se nanašajo na omrežje, storitve, opremo ali poslovno strategijo Telekoma Slovenije oziroma drugače izvirajo iz njegove sfere in za katere med pogajanja, pri poizvedbah, ob sklenitvi pogodbe, pri izvajanju pogodbe ali drugače izve operater, predstavljajo poslovno skrivnost Telekoma Slovenije, razen če se stranki v posameznih primerih pisno ne dogovorita drugače oziroma če ne gre za podatke, ki po zakonu ne morejo predstavljati poslovnih skrivnosti. Operater, njegovi zaposleni in njegovi podizvajalci so poslovne skrivnosti Telekoma Slovenije dolžni varovati v skladu s predpisi o civilni in kazenski odgovornosti, na kar bo operater posebej opozoril svoje ljudi in svoje podizvajalce.

Operater bo za vsako dokazano kršitev navedenih poslovnih skrivnosti Telekomu Slovenije, ki jo je zakrivil sam, njegovi ljudje ali podizvajalci ali druge z njim povezane osebe, plačal Telekomu Slovenije pogodbeno kazen v višini 4172,93 EUR.

Stranki sta dolžni varovati tajnost in zaupnost elektronskih komunikacij ter osebne podatke o naročnikih in uporabnikih v skladu z zakonodajo.

Poslovno skrivnost morajo osebe iz prejšnjega odstavka varovati skozi ves pogodbeni rok ter še najmanj 10 let po preteku tega roka.

## **16 Pravno nasledstvo**

Za pravno nasledstvo strank veljajo določbe Obligacijskega zakonika.

## 17 Priloge

### 17.1 Pogodba o povsem razvezanem dostopu do bakrene krajevne zanke

Telekom Slovenije, d.d., Ljubljana, Cigaletova 15, ki ga zastopa ....

(nadaljevanju: Telekom Slovenije)

ID DDV: SI 98511734

Matična številka: 5014018

TRR NLB: 02922-0011058965

TRR NKBM: 04302-0001033713

TRR SKB: 03100-1006235420

Št. vložka: 1/24624/00, pri Okrožno sodišče v Ljubljani

Višina osnovnega kapitala: 272.720.664,33 EUR

in

....., ....., ....., ki ga zastopa .....

(v nadaljevanju: operater)

ID DDV:

Matična številka:

TRR ...

Št. vložka: ..... pri/na .....

Višina osnovnega kapitala:

skleneta naslednjo

POGODBO št.....

O

POVSEM RAZVEZANEM DOSTOPU DO BAKRENE KRAJEVNE ZANKE  
TELEKOMA SLOVENIJE

PREDMET POGODBE

1. člen

Predmet pogodbe je uporaba storitve povsem razvezanega dostopa do bakrene krajevne zanke v dostopovnem omrežju Telekoma Slovenije (v nadaljevanju: povsem razvezan dostop).

Operater lahko uporablja storitev povsem razvezanega dostopa samo za dostop do svojih naročnikov, ne pa tudi za povezavo opreme v prostoru skupne lokacije svojim omrežjem.

Krajevna zanka poteka od omrežne priključne točke na strani končnega uporabnika do razmejitvene točke med operaterjem in Telekomom Slovenije.

Na krajevni zanki Telekom Slovenije ima in obdrži lastninsko pravico.

2. člen

Operaterju Telekom Slovenije omogoča povsem razvezani dostop v skladu s pogoji, ki so navedeni v vzorčni ponudbi Telekoma Slovenije za razvezan dostop do bakrene krajevne zanke in skupno lokacijo (v nadaljevanju: vzorčna ponudba).

Izrazi, uporabljeni v tej pogodbi, imajo enak pomen kot v vzorčni ponudbi, če ni izrecno določeno drugače.

### 3. člen

Pogodbeni stranki se obvežeta, da bosta izmenjavali vse potrebne operativne informacije (kontaktne številke za potrebe vzdrževanja, skrbništva nad pogodbo, informacije, ki so potrebne za delovanje v skladu z drugimi zakoni, predpisi).

Vsa komunikacija kakršnekoli oblike operaterja z njegovimi naročniki ni predmet te pogodbe

## PRIKLJUČNINA IN UPORABA POVSEM RAZVEZANEGA DOSTOPA

### 4. člen

Telekom Slovenije bo operaterju ob naročilu povsem razvezanega dostopa po tej pogodbi izvedel priključitev krajevne zanke od omrežne priključne točke do razmejitvene točke med Telekomom Slovenije in operaterjem.

### 5. člen

Operater se zaveže plačati priključnino kot enkratni znesek.

Operater se zavezuje mesečno plačevati naročnino povsem razvezanega dostopa za smeri in lokacije navedene v prilogi št. 1 te pogodbe.

Zaračunavanje mesečne naročnine se prične z dnem dejanske priključitve.

Cene so določene na osnovi cenika.

Davek na dodano vrednost po tej pogodbi plača operater.

Telekom Slovenije bo na zahtevo operaterja izvedel spremembo parametrov povsem razvezanega dostopa v skladu z vzorčno ponudbo za razvezan dostop do krajevne zanke in skupno lokacijo ter spremembo zaračunal v skladu s cenikom.

## SPREMEMBE CEN

### 6. člen

Cene storitev so določene s cenikom.

Cene se spremenijo, če se spremeni cenik.

O spremembi cenika vzorčne ponudbe Telekom Slovenije pisno obvesti operaterja najmanj sedem (7) dni pred uveljavitvijo spremembe, če je to mogoče, sicer pa čim prej.

## PLAČILNI POGOJI

### 7. člen

Operater bo plačal vse obveznosti po tej pogodbi na podlagi računa v 10 dneh po izstavitvi na transakcijski račun Telekoma Slovenije, pri čemer je obvezan pri plačilu navesti sklic, ki je naveden na računu.

Operater določa, da se mu računi dostavljajo na naslov: ..... O spremembi naslova bo operater pisno obvestil Telekom Slovenije takoj po spremembi.

V primeru zamude plačila obveznosti po tej pogodbi bo operater plačal zakonite zamudne obresti.

#### 8. člen

V primeru operaterjevega neplačila obveznosti, bo Telekom Slovenije uporabil sankcije, ki so določene v vzorčni ponudbi.

### OBVEZNOSTI TELEKOMA SLOVENIJE

#### 9. člen

Telekom Slovenije bo operaterju omogočil uporabo povsem razvezanega dostopa pod pogoji, ki so navedeni v tej pogodbi in v skladu z vzorčno ponudbo.

Telekom bo uporabil vsa sredstva, ki so v njegovi moči, da bi v primeru napak povsem razvezanega dostopa odpravil napako.

Telekom Slovenije bo izključil posamezni povsem razvezan dostop brez predhodnih dogovorov z operaterjem, če promet na povsem razvezanem dostopu povzroča okvaro omrežja ali storitev in če obstaja dokaz za tako dejanje. Telekom Slovenije bo obvestil operaterja v roku 24 ur od trenutka izključitve.

Telekom Slovenije bo stopil v stik neposredno z operaterjevim naročnikom za primere pregleda in vzdrževanja omrežne opreme ali infrastrukture, ki je last Telekoma Slovenije. Telekom Slovenije bo o tem predhodno obvestil operaterja, če bo to mogoče.

Vsa dela, ki so potrebna za vključevanje, odpravo napak, spremembe na povsem razvezanem dostopu na opremi ali infrastrukturi, ki je last Telekoma Slovenije, bo izvajal Telekom Slovenije sam ali po podizvajalcih. Telekom Slovenije bo o tem predhodno obvestil operaterja, če bo to mogoče.

Telekom Slovenije po tej pogodbi ni odgovoren za medsebojni odnos (pritožbe, neplačila računov, ...) operaterja in njegovega naročnika.

V primeru, ko operaterju na povsem razvezanem dostopu nastane kakršnakoli škoda, Telekom Slovenije za to škodo ne odgovarja, razen če jo je povzročil Telekom Slovenije namenoma ali iz hude malomarnosti.

Telekom Slovenije bo v primeru rekonstrukcij dostopovnega omrežja, infrastrukture ali drugih omrežnih elementov, pisno obvestil operaterja v primeru prekinitev v roku pet (5) dni pred nameravanimi posegi v omrežju.

V primeru odprave okvare ali napake, ki je bila povzročena s strani operaterja, njegovih ljudi, njegovih podizvajalcev ali njegovega končnega uporabnika, ima Telekom Slovenije pravico vsa dela in porabljeni material zaračunati operaterju v skladu s cenikom ali, če cene niso določene, po dejanskih stroških.

#### 10. člen

Če operativni, tehnični ali pravni vzroki pogojujejo spremembo pogojev, pod katerimi se ponuja storitev po tej pogodbi, bo Telekom Slovenije deset (10) dni pred nameravanimi spremembami obvestil operaterja o novih spremenjenih pogojih ponujanja storitev po tej pogodbi.

### OBVEZNOSTI OPERATERJA

#### 11. člen

Operater bo neodvisno od Telekoma Slovenije upravljal odnos med operaterjem in njegovimi naročniki.

Operater je odgovoren za vse poizvedbe, naročila, storitve, plačila računov, izterjave, poročila o napakah in tehnična vprašanja, ki jih generira operaterjev naročnik.

Operater lahko na omrežno priključno točko priključuje terminalske naprave, ki ustrezajo pogojem za terminalsko opremo in elektromagnetno združljivost, kot jih določajo veljavni predpisi.

Operater mora uporabljati povsem razvezan dostop izključno za lastne potrebe in za storitve, ki izvirajo iz vzorčne ponudbe.

Operater mora poskrbeti, da njegovi naročniki ne povzročajo motenj drugim uporabnikom elektronskih komunikacijskih storitev.

Če operater iz kakršnegakoli razloga prekine pogodbo, nima v nobenem primeru pravice zahtevati povračila že plačanih obveznosti po tej pogodbi.

Operater mora poravnati vso škodo, ki jo povzroči njegov končni uporabnik na opremi ali infrastrukturi Telekoma Slovenije

Operater bo ponujal elektronske komunikacijske storitve na povsem razvezanem dostopu svojim naročnikom pod lastno znamko, razen če se pogodbeni stranki ne dogovorita drugače.

Operater bo vsa obvestila pošiljal na naslov: Telekom Slovenije, d.d., ..... ali na faks št. .... in prijavljal napake ali motnje na spletni portal [www.telekom.si](http://www.telekom.si) ali (v primeru nedelovanja portala) na fax telefonsko številko 02 3332036.

## NAROČILO DODATNIH POVSEM RAZVEZANIH DOSTOPOV, SPREMEMBE OBSTOJEČIH POVSEM RAZVEZANIH DOSTOPOV IN ODPOVEDI POSAMEZNIH POVSEM RAZVEZANIH DOSTOPOV

### 12. člen

Operater mora za naročilo dodatnih povsem razvezanih dostopov, spremembo povsem razvezanih dostopov predložiti Telekomu Slovenije zahtevo v skladu z vzorčno ponudbo.

Operater lahko odpove posamezni povsem razvezan dostop v skladu s pogoji vzorčne ponudbe.

### 13. člen

V primeru naročila dodatnih povsem razvezanih dostopov, spremembe povsem razvezanih dostopov ali odpovedi povsem razvezanih dostopov Telekom Slovenije pripravi vsak mesec nov seznam razvezanih dostopov, ki je sestavni del te pogodbe. Telekom Slovenije zaračuna operaterju storitve za pretekli mesec na podlagi naročil operaterja. Če operater s postavkami ne soglaša, mora Telekom Slovenije v osmih (8) dneh dokazati, da je operater te razvezane dostope naročil, uporabil ali jih imel na razpolago za uporabo.

## VZDRŽEVANJE

### 14. člen

Vzdrževanje povsem razvezanih dostopov je opredeljeno v vzorčni ponudbi.

## UPORABA POVSEM RAZVEZANEGA DOSTOPA

### 15. člen

Storitve povsem razvezanega dostopa se uporabljajo v skladu z vzorčno ponudbo.

Telekom Slovenije ima pravico in dolžnost, med trajanjem te pogodbe, opravljati tehnični nadzor in nadzor načina uporabe povsem razvezanega dostopa, zato mora operater po predhodnem obvestilu, omogočiti vzdrževalni službi Telekoma Slovenije, nemoten pristop do omrežnih elementov in terminalskih naprav.

## POSLOVNA SKRIVNOST

### 16. člen

Vsa dokumentacija in podatki, ki se nanašajo na razvezan dostop, obratovalne stroške, omrežje, storitve, opremo ali poslovno strategijo Telekoma Slovenije oziroma drugače izvirajo iz njegove sfere in za katere med pogajanjem, pri poizvedbah, ob sklenitvi pogodbe, pri izvajanju pogodbe ali drugače izve operater, predstavljajo poslovno skrivnost Telekoma Slovenije, v kolikor se stranki v posameznih primerih pisno ne dogovorita drugače oziroma v kolikor ne gre za podatke, ki po zakonu ne morejo predstavljati poslovne skrivnosti. Operater, njegovi zaposleni in njegovi podizvajalci so poslovne skrivnosti Telekoma Slovenije dolžni varovati v skladu s predpisi o civilni in kazenski odgovornosti, na kar bo operater posebej opozoril svoje ljudi in svoje podizvajalce.

Operater bo za vsako dokazano kršitev navedenih poslovnih skrivnosti, ki jo je zakrivil sam, njegovi ljudje ali podizvajalci ali druge z njim povezane osebe, Telekomu Slovenije plačal pogodbeno kazen v višini 4172,93 EUR.

Stranki sta dolžni varovati tajnost in zaupnost elektronskih komunikacij ter osebne podatke o naročnikih in uporabnikih v skladu z zakonodajo.

## VIŠJA SILA

### 17. člen

Nobena od pogodbenih strank ni odgovorna za katerokoli kršitev te pogodbe, če je nezmožnost izpolnjevanja pogodbe ali posameznih njenih določil posledica nepredvidenih ali nepričakovanih dogodkov, ki so splošno znani kot višja sila, ali ukrepov državnih organov ali nosilcev javnih pooblastil, ki niso odvisni od volje strank in jih stranki nista mogli pričakovati, preprečiti ali odkloniti.

## RAZVEZA IN ODPOVED POGODBE

### 18. člen

Ta pogodba se razveže ali odpove v skladu s pogoji vzorčne ponudbe.

## PRILOGE

### 19. člen

Priloga k tej pogodbi so:  
Priloga št. 1

## REŠEVANJE SPOROV

### 20. člen

Morebitne spore bosta pogodbeni stranki reševali sporazumno, če pa spora ne bosta mogli rešiti, bo o sporu odločilo pristojno sodišče v Ljubljani.

## VELJAVNOST IN TRAJANJE POGODBE

### 21. člen

Ta pogodba je sklenjena za čas \_\_\_\_\_ let. Po preteku te dobe se pogodba samodejno podaljšuje za nadaljnja obdobja \_\_\_\_\_ let, v kolikor katerakoli stranka pogodbe ne odpove s pisno izjavo, posredovano nasprotni stranki najkasneje šest (6) mesecev pred iztekom vsakega enoletnega obdobja.

#### 22. člen

Vse spremembe in dopolnitve te pogodbe so pravno veljavne, če so sklenjene v pisni obliki.

#### 23. člen

V primeru, če operater odpove pogodbo, nima pravice do vračila že plačanih zneskov za storitve po tej pogodbi.

### POGODBENI POGOJI

#### 24. člen

Pogoji vzorčne ponudbe so sestavni del te pogodbe. Morebitne spremembe vzorčne ponudbe s strani Telekoma Slovenije pomenijo tudi spremembo pogojev te pogodbe.

### ANTIKORUPCIJSKA KLAUZULA

#### 25. člen

Pogodbeni stranki izjavljata, da v zvezi s sklenitvijo te pogodbe ni prišlo do storitve ali opustitve, ki predstavlja korupcijo in katere namen bi bil zagotovitev ravnanja v nasprotju s poslovnimi interesi obeh pogodbenih strank in/ali veljavnimi predpisi.

Če se naknadno ugotovi, da je na strani ene od pogodbenih strank prišlo v zvezi s sklenitvijo ali izvajanjem pogodbe do storitve ali opustitve, ki predstavlja korupcijo in ki vpliva ali bi utegnila vplivati na ravnanje pogodbenih strank, lahko druga pogodbeni stranka s pisno izjavo uveljavlja ničnost oziroma razdre pogodbo.

### KONČNE DOLOČBE

#### 26. člen

Za izvajanje te pogodbe sta zadolžena predstavnika pogodbenih strank in sicer za:

a) za Telekom Slovenije: ..... Tel:.....Fax:.....

za operaterja: ..... Tel:..... Fax:.....

Pogodbeni stranki lahko po predhodnem pisnem obvestilu spremenita svoje predstavnike, ki so zadolženi za izvajanje te pogodbe.

#### 27. člen

Ta pogodba je napisana v štirih (4) enakih izvodih, od katerih prejme vsaka pogodbeni stranka po dva (2) izvoda.

V ....., dne .....

V ....., dne .....

Operater:

Telekom Slovenije, d.d.



## 17.2 Pogodba o povsem razvezanem dostopu do bakrene krajevne podzanke

Telekom Slovenije, d.d., Ljubljana, Cigaletova 15, ki ga zastopa ....

(nadaljevanju: Telekom Slovenije)

ID DDV: SI 98511734

Matična številka: 5014018

TRR NLB: 02922-0011058965

TRR NKBM: 04302-0001033713

TRR SKB: 03100-1006235420

Št. vložka: 1/24624/00, pri Okrožno sodišče v Ljubljani

Višina osnovnega kapitala: 272.720.664,33 EUR

in

....., ....., ....., ki ga zastopa

(v nadaljevanju: operater)

ID DDV:

Matična številka:

TRR ...

Št. vložka: ..... pri/na .....

Višina osnovnega kapitala:

skleneta naslednjo

POGODBO št.....

O

POVSEM RAZVEZANEM DOSTOPU DO BAKRENE KRAJEVNE PODZANKE  
TELEKOMA SLOVENIJE

PREDMET POGODBE

1. člen

Predmet pogodbe je uporaba storitve povsem razvezanega dostopa do bakrene krajevne podzanke v dostopovnem omrežju Telekoma Slovenije (v nadaljevanju: povsem razvezan dostop do podzanke).

Operater lahko uporablja storitev povsem razvezanega dostopa do podzanke samo za dostop do svojih naročnikov, ne pa tudi za povezavo svoje opreme s svojim omrežjem.

Krajevna podzanka poteka od omrežne priključne točke na strani končnega uporabnika do razmejitvene točke med operaterjem in Telekomom Slovenije.

Na krajevni podzanki Telekom Slovenije ima in obdrži lastninsko pravico.

2. člen

Operaterju Telekom Slovenije omogoča povsem razvezan dostop do podzanke v skladu s pogoji, ki so navedeni v vzorčni ponudbi Telekoma Slovenije za razvezan dostop do krajevne zanke in skupno lokacijo (v nadaljevanju: vzorčna ponudba).

Izrazi, uporabljeni v tej pogodbi, imajo enak pomen kot v vzorčni ponudbi, če ni izrecno določeno drugače.

### 3. člen

Pogodbeni stranki se obvezeta, da bosta izmenjavali vse potrebne operativne informacije (kontaktne številke za potrebe vzdrževanja, skrbništva nad pogodbo, informacije, ki so potrebne za delovanje v skladu z drugimi zakoni, predpisi).

Vsa komunikacija kakršnekoli oblike operaterja z njegovimi naročniki ni predmet te pogodbe.

### PRIKLJUČNINA IN UPORABA POVSEM RAZVEZANEGA DOSTOPA NA PODZANKI

#### 4. člen

Telekom Slovenije bo operaterju ob naročilu povsem razvezanega dostopa do podzanke po tej pogodbi izvedel priključitev krajevne podzanke od omrežne priključne točke do razmejitvene točke med Telekomom Slovenije in operaterjem.

#### 5. člen

Operater se zaveže plačati priključnino kot enkratni znesek.

Operater se zavezuje mesečno plačevati naročnino povsem razvezanega dostopa do podzanke za smeri in lokacije navedene v prilogi št. 1 te pogodbe.

Zaračunavanje mesečne naročnine se prične z dnem dejanske priključitve.

Cene so določene s cenikom.

Davek na dodano vrednost po tej pogodbi plača operater.

Telekom Slovenije bo na zahtevo operaterja izvedel spremembo parametrov povsem razvezanega dostopa do podzanke v skladu z vzorčno ponudbo ter spremembo zaračunal v skladu s cenikom.

### SPREMEMBE CEN

#### 6. člen

Cene storitev so določene s cenikom.

Cene se spremenijo, če se spremeni cenik.

O spremembi cenika vzorčne ponudbe Telekom Slovenije pisno obvesti operaterja najmanj sedem (7) dni pred uveljavitvijo spremembe, če je to mogoče, sicer pa čim prej.

### PLAČILNI POGOJI

#### 7. člen

Operater bo plačal vse obveznosti po tej pogodbi na podlagi računa v 10 dneh po izstavitvi na transakcijski račun Telekoma Slovenije, pri čemer je obvezan pri plačilu navesti sklic, ki je naveden na računu.

Operater določa, da se mu računi dostavljajo na naslov: .....  
O spremembi naslova bo operater pisno obvestil Telekom Slovenije takoj po spremembi.

V primeru zamude plačila obveznosti po tej pogodbi bo operater plačal zakonite zamudne obresti.

## 8. člen

V primeru operaterjevega neplačila obveznosti, bo Telekom Slovenije uporabil sankcije, ki so določene v vzorčni ponudbi.

## OBVEZNOSTI TELEKOMA SLOVENIJE

### 9. člen

Telekom Slovenije bo operaterju omogočil uporabo povsem razvezanega dostopa do podzanke pod pogoji, ki so navedeni v tej pogodbi in v skladu z vzorčno ponudbo.

Telekom bo uporabil vsa sredstva, ki so v njegovi moči, da bi v primeru napak povsem razvezanega dostopa do podzanke odpravil napako.

Telekom Slovenije bo izključil posamezni povsem razvezan dostop do podzanke brez predhodnih dogovorov z operaterjem, če promet na povsem razvezanem dostopu do podzanke vpliva na zanesljivost in lastnosti delovanja obstoječih storitev, oziroma vpliva na kvaliteto obstoječega dostopovnega omrežja Telekoma Slovenije v tej podzanki ter obstaja dokaz za tako dejanje.

Telekom Slovenije bo stopil v stik neposredno z operaterjevim naročnikom za primere pregleda in vzdrževanja omrežne opreme ali infrastrukture, ki je last Telekoma Slovenije. Telekom Slovenije bo o tem predhodno obvestil operaterja, če bo to mogoče.

Vsa dela, ki so potrebna za vključevanje, odpravo napak, spremembe povsem razvezanega dostopa do podzanke, na opremi ali infrastrukturi, ki je last Telekoma Slovenije, bo izvajal Telekom Slovenije sam ali po podizvajalcih. Telekom Slovenije bo o tem predhodno obvestil operaterja, če bo to mogoče.

Telekom Slovenije po tej pogodbi ni odgovoren za medsebojni odnos (pritožbe, neplačila računov, ...) operaterja in njegovega naročnika.

V primeru, ko operaterju na povsem razvezanem dostopu do podzanke nastane kakršnakoli škoda, Telekom Slovenije za to škodo ne odgovarja, razen če jo je povzročil Telekom Slovenije namenoma ali iz hude malomarnosti.

Telekom Slovenije bo v primeru rekonstrukcij dostopovnega omrežja, infrastrukture ali drugih omrežnih elementov, pisno obvestil operaterja v primeru prekinitve v roku pet (5) dni pred nameravanimi posegi v omrežju.

V primeru odprave okvare ali napake, ki je bila povzročena s strani operaterja, njegovih ljudi, njegovih podizvajalcev ali njegovega končnega uporabnika, ima Telekom Slovenije pravico vsa dela in porabljeni material zaračunati operaterju v skladu s cenikom ali, če cene niso določene, po dejanskih stroških.

### 10. člen

Če operativni, tehnični ali pravni vzroki pogojujejo spremembo pogojev, pod katerimi se ponuja storitve po tej pogodbi, bo Telekom Slovenije deset (10) dni pred nameravanimi spremembami obvestil operaterja o novih spremenjenih pogojih ponujanja storitev po tej pogodbi.

## OBVEZNOSTI OPERATERJA

### 11. člen

Operater bo neodvisno od Telekoma Slovenije upravljal odnos med operaterjem in njegovimi naročniki.

Operater je odgovoren za vse poizvedbe, naročila, storitve, plačila računov, izterjave, poročila o napakah in tehnična vprašanja, ki jih generira operaterjev naročnik.

Operater sme na omrežno priključno točko priključiti terminalske naprave, ki ustrezajo pogojem za terminalsko opremo in elektromagnetno združljivost, kot jih določajo veljavni predpisi.

Operater mora poskrbeti, da njegovi naročniki ne povzročajo motenj drugim uporabnikom elektronskih komunikacijskih storitev.

V primeru odpovedi ali razveze pogodbe operater nima pravice zahtevati povračila že plačanih obveznosti po tej pogodbi, zapadle in neplačane obveznosti pa mora poravnati.

Operater mora poravnati vso škodo, ki jo povzroči njegov končni uporabnik na opremi ali infrastrukturi Telekom Slovenije

Operater bo vsa obvestila pošiljal na naslov: Telekom Slovenije, d.d., ..... ali na faks št. .... in prijavljal napake ali motnje na spletni portal [www.telekom.si](http://www.telekom.si) ali (v primeru nedelovanja portala) na fax telefonsko številko 02 3332036.

#### NAROČILO DODATNIH POVSEM RAZVEZANIH DOSTOPOV DO PODZANK, SPREMEMBE OBSTOJEČIH IN ODPOVEDI POSAMEZNIH POVSEM RAZVEZANIH DOSTOPOV DO PODZANK

##### 12. člen

Operater mora za naročilo dodatnih povsem razvezanih dostopov do podzanke spremembo povsem razvezanih dostopov do podzanke, predložiti Telekomu Slovenije zahtevo v skladu z vzorčno ponudbo.

Operater lahko odpove posamezni povsem razvezan dostop do podzanke v skladu s pogoji vzorčne ponudbe.

##### 13. člen

V primeru naročila dodatnih povsem razvezanih dostopov do podzank, spremembe povsem razvezanih dostopov do podzank ali odpovedi povsem razvezanih dostopov do podzank, Telekom Slovenije pripravi vsak mesec nov seznam razvezanih dostopov do podzank, ki je sestavni del te pogodbe. Telekom Slovenije zaračuna operaterju storitve za pretekli mesec na podlagi naročil operaterja. Če operater s postavkami ne soglaša, mora Telekom Slovenije v osmih (8) dneh dokazati, da je operater te razvezane dostope do podzank naročil, uporabil ali jih imel na razpolago za uporabo.

#### VZDRŽEVANJE

##### 14. člen

Vzdrževanje povsem razvezanih dostopov do podzank je opredeljeno v vzorčni ponudbi.

#### UPORABA POVSEM RAZVEZANEGA DOSTOPA DO PODZANKE

##### 15. člen

Storitve povsem razvezanega dostopa do podzanke se uporabljajo v skladu z vzorčno ponudbo.

Telekom Slovenije ima pravico in dolžnost, med trajanjem te pogodbe, opravljati tehnični nadzor in nadzor načina uporabe povsem razvezanega dostopa do podzanke, zato mora operater po predhodnem obvestilu, omogočiti vzdrževalni službi Telekom Slovenije, nemoten pristop do omrežnih elementov in terminalskih naprav.

## POSLOVNA SKRIVNOST

### 16. člen

Vsa dokumentacija in podatki, ki se nanašajo na razvezan dostop do podzanke, obratovalne stroške, omrežje, storitve, opremo ali poslovno strategijo Telekoma Slovenije oziroma drugače izvirajo iz njegove sfere in za katere med pogajanj, pri poizvedbah, ob sklenitvi pogodbe, pri izvajanju pogodbe ali drugače izve operater, predstavljajo poslovno skrivnost Telekoma Slovenije, v kolikor se stranki v posameznih primerih pisno ne dogovorita drugače oziroma v kolikor ne gre za podatke, ki po zakonu ne morejo predstavljati poslovne skrivnosti. Operater, njegovi zaposleni in njegovi podizvajalci so poslovne skrivnosti Telekoma Slovenije dolžni varovati v skladu s predpisi o civilni in kazenski odgovornosti, na kar bo operater posebej opozoril svoje ljudi in svoje podizvajalce.

Operater bo za vsako dokazano kršitev navedenih poslovnih skrivnosti, ki jo je zakrivil sam, njegovi ljudje ali podizvajalci ali druge z njim povezane osebe, Telekomu Slovenije plačal pogodbeno kazen v višini 4172,93 EUR.

Stranki sta dolžni varovati tajnost in zaupnost elektronskih komunikacij ter osebne podatke o naročnikih in uporabnikih v skladu z zakonodajo.

## VIŠJA SILA

### 17. člen

Nobena od pogodbenih strank ni odgovorna za katerokoli kršitev te pogodbe, če je nezmožnost izpolnjevanja pogodbe ali posameznih njenih določil posledica nepredvidenih ali nepričakovanih dogodkov, ki so splošno znani kot višja sila, ali ukrepov državnih organov ali nosilcev javnih pooblastil, ki niso odvisni od volje strank in jih stranki nista mogli pričakovati, preprečiti ali odkloniti.

## RAZVEZA IN ODPOVED POGODBE

### 18. člen

Ta pogodba se razveže ali odpove v skladu s pogoji vzorčne ponudbe.

## PRILOGE

### 19. člen

Priloga k tej pogodbi so:

[Priloga št. 1](#)

## REŠEVANJE SPOROV

### 20. člen

Morebitne spore bosta pogodbeni stranki reševali sporazumno, če pa spora ne bosta mogli rešiti, bo o sporu odločilo pristojno sodišče v Ljubljani.

## VELJAVNOST IN TRAJANJE POGODBE

### 21. člen

Ta pogodba je sklenjena za čas \_\_\_\_\_ let. Po preteku te dobe se pogodba samodejno podaljšuje za nadaljnja obdobja \_\_\_\_\_ let, v kolikor katerakoli stranka pogodbe ne odpove s pisno izjavo,

posredovano nasprotni stranki najkasneje šest (6) mesecev pred iztekom vsakega enoletnega obdobja.

#### 22. člen

Vse spremembe in dopolnitve te pogodbe so pravno veljavne, če so sklenjene v pisni obliki.

#### 23. člen

V primeru odpovedi ali razveze pogodbe operater nima pravice zahtevati povračila že plačanih obveznosti po tej pogodbi, zapadle in neplačane obveznosti pa mora poravnati.

### POGODBENI POGOJI

#### 24. člen

Pogoji vzorčne ponudbe so sestavni del te pogodbe. Morebitne spremembe vzorčne ponudbe s strani Telekoma Slovenije pomenijo tudi spremembo pogojev te pogodbe.

### ANTIKORUPCIJSKA KLAUZULA

#### 25. člen

Pogodbeni stranki izjavljata, da v zvezi s sklenitvijo te pogodbe ni prišlo do storitve ali opustitve, ki predstavlja korupcijo in katere namen bi bil zagotovitev ravnanja v nasprotju s poslovnimi interesi obeh pogodbenih strank in/ali veljavnimi predpisi.

Če se naknadno ugotovi, da je na strani ene od pogodbenih strank prišlo v zvezi s sklenitvijo ali izvajanjem pogodbe do storitve ali opustitve, ki predstavlja korupcijo in ki vpliva ali bi utegnila vplivati na ravnanje pogodbenih strank, lahko druga pogodbeni stranka s pisno izjavo uveljavlja ničnost oziroma razdre pogodbo.

### KONČNE DOLOČBE

#### 26. člen

Za izvajanje te pogodbe sta zadolžena predstavnika pogodbenih strank in sicer za:

a) za Telekom Slovenije: ..... Tel:.....Fax:.....

za operaterja: ..... Tel:..... Fax:.....

Pogodbeni stranki lahko po predhodnem pisnem obvestilu spremenita svoje predstavnike, ki so zadolženi za izvajanje te pogodbe.

#### 27. člen

Ta pogodba je napisana v štirih (4) enakih izvodih, od katerih prejme vsaka pogodbeni stranka po dva (2) izvoda.

V ....., dne .....

V ....., dne .....

Operater:

Telekom Slovenije, d.d.

## 17.3 Pogodba o sodostopu do bakrene krajevne zanke

Telekom Slovenije, d.d., Ljubljana, Cigaletova 15, ki ga zastopa ....

(nadaljevanju: Telekom Slovenije)

ID DDV: SI 98511734  
Matična številka: 5014018  
TRR: SI56 0292 2001 1058 965 NLB  
TRR: SI56 0310 0100 6235 420 SKB  
TRR: SI56 0430 2000 1033 713 NKBM

Št. vložka: 1/24624/00, pri Okrožno sodišče v Ljubljani  
Višina osnovnega kapitala: 272.720.664,33 EUR

in

....., ....., ....., ki ga zastopa .....

(v nadaljevanju: operater)

ID DDV:  
Matična številka:  
TRR ...  
Št. vložka: ..... pri/na .....  
Višina osnovnega kapitala:

skleneta naslednjo

POGODBO št.....  
O  
SODOSTOPU DO BAKRENE KRAJEVNE ZANKE  
TELEKOMA SLOVENIJE

### PREDMET POGODBE

#### 1. člen

Predmet pogodbe je uporaba storitve sodostopa do bakrene krajevne zanke (v nadaljevanju: sodostop) v dostopovnem omrežju Telekoma Slovenije pod pogojem, da operater izrabi samo negovorni del frekvenčnega spektra proste krajevne zanke.

Operater lahko uporablja storitev sodostopa samo za dostop do svojih naročnikov, ne pa tudi za povezavo opreme v prostoru skupne lokacije s svojim omrežjem.

Operater izrabi višji del frekvenčnega spektra za širokopasovni podatkovni dostop do uporabnika TK storitev na naslednji način:

- Telekom Slovenije zagotavlja govorne storitve naročnikom (naročniki imajo za ta del sklenjen pogodben odnos s Telekomom Slovenije) v govornem frekvenčnem spektru proste krajevne zanke;
- operater ponuja podatkovne storitve istim naročnikom v negovornem delu frekvenčnega spektra iste proste krajevne zanke.

Krajevna zanka poteka od omrežne priključne točke na strani uporabnika elektronskih komunikacijskih storitev do razmejitvene točke med operaterjem in Telekomom Slovenije.

Na krajevni zanki Telekom Slovenije ima in obdrži lastninsko pravico.

Operaterju Telekom Slovenije omogoča sodostop v skladu s pogoji, ki so navedeni v vzorčni ponudbi Telekoma Slovenije za razvezan dostop do krajevne zanke in skupno lokacijo (v nadaljevanju: vzorčna ponudba).

Izrazi, uporabljeni v tej pogodbi, imajo enak pomen kot v vzorčni ponudbi, če ni izrecno določeno drugače.

## 2. člen

Pogodbeni stranki se obvezeta, da bosta izmenjavali vse potrebne operativne informacije, zlasti pa kontaktne številke za potrebe vzdrževanja in skrbništva nad pogodbo.

Komunikacija operaterja z njegovimi naročniki ni predmet te pogodbe.

## IZVEDBA DOSTOPA

## 3. člen

Telekom Slovenije bo operaterju ob naročilu sodostopa po tej pogodbi izvedel priključitev krajevne zanke od omrežne priključne točke pri naročniku do razmejitvene točke med Telekomom Slovenije in operaterjem.

Telekom Slovenije bo na razmejitveni točki operaterju predal samo negovorni del frekvenčnega spektra.

## PRIKLJUČNINA IN NAROČNINA SODOSTOPA

## 4. člen

Operater se zaveže plačati priključnino kot enkratni znesek.

Operater se zavezuje mesečno plačevati naročnino sodostopa za smeri in lokacije navedene v prilogi št. 1 te pogodbe.

Zaračunavanje mesečne naročnine se prične z dnem dejanske priključitve.

Cene so določene v ceniku.

Davek na dodano vrednost po tej pogodbi plača operater.

Telekom Slovenije bo na zahtevo operaterja izvedel spremembo parametrov sodostopa, v skladu z vzorčno ponudbo za razvezan dostop do krajevne zanke in skupno lokacijo ter spremembo zaračunal v skladu s cenikom.

V kolikor naročnik odpove pogodbeno razmerje za govorne storitve po vzorčni ponudbi, potem sodostop v skladu z vzorčno ponudbo za razvezan dostop preide v povsem razvezan dostop. Pogodbo o povsem razvezanem dostopu s Telekomom Slovenije je v tem primeru operater dolžan skleniti v roku 15 dni, če tega še ni storil, sicer se po tem roku šteje, da je dostop na tem vodu odpovedal.

## SPREMEMBE CEN

## 5. člen

Cene storitev so določene s cenikom. Cene se spremenijo, če se spremeni cenik.

O spremembi cenika vzorčne ponudbe Telekom Slovenije pisno obvesti operaterja najmanj sedem dni pred uveljavitvijo spremembe, če je to mogoče, sicer pa čim prej.



## PLAČILNI POGOJI

### 6. člen

Operater bo plačal vse obveznosti po tej pogodbi na podlagi računa v desetih (10) dneh po izstavitvi na transakcijski račun Telekoma Slovenije, pri čemer je obvezan pri plačilu navesti sklic, ki je naveden na računu.

Operater določa, da se mu računi dostavljajo na naslov: ..... O spremembi naslova bo operater pisno obvestil Telekom Slovenije takoj po spremembi.

V primeru zamude plačila obveznosti po tej pogodbi bo operater plačal zakonite zamudne obresti.

### 7. člen

V primeru operaterjevega neplačila obveznosti, bo Telekom Slovenije uporabil sankcije, ki so določene v vzorčni ponudbi.

## OBVEZNOSTI TELEKOMA SLOVENIJE

### 8. člen

Telekom Slovenije bo operaterju omogočil uporabo sodostopa pod pogoji, ki so navedeni v tej pogodbi in v skladu z vzorčno ponudbo.

Telekom Slovenije se bo v primeru napak sodostopa trudil, da bi z razumnimi sredstvi in v razumnem času odpravil napako.

Poleg sankcij, določenih v vzorčni ponudbi, lahko Telekom Slovenije izključi posamezen sodostop brez predhodnih dogovorov z operaterjem, če promet na tem razvezanem dostopu povzroča okvaro omrežja ali sicer povzroča škodo, in če obstaja dokaz za tako dejanje. Telekom Slovenije bo o tem obvestil operaterja v roku 24 ur od trenutka izključitve.

Telekom Slovenije bo stopil v stik neposredno z operaterjevim naročnikom za primere pregleda in vzdrževanja omrežne opreme ali infrastrukture, ki je last Telekoma Slovenije. Telekom Slovenije bo o tem predhodno obvestil operaterja, če bo to mogoče.

Vsa dela, ki so potrebna za vključevanje, odpravo napak, spremembe na sodostopu, na opremi ali infrastrukturi, ki je last Telekoma Slovenije, bo izvajal Telekom Slovenije sam ali po podizvajalcih.

Telekom Slovenije po tej pogodbi ni odgovoren za medsebojni odnos operaterja in njegovega naročnika.

V primeru ko operaterju v zvezi s sodostopom nastane kakršnakoli škoda, Telekom Slovenije za to škodo ne odgovarja, razen če jo je povzročil Telekom Slovenije namenoma ali iz hude malomarnosti.

Telekom Slovenije bo v primeru rekonstrukcij dostopovnega omrežja, infrastrukture ali drugih omrežnih elementov, pisno obvestil operaterja v primeru prekinitev v roku petih (5) dni pred nameravanimi posegi v omrežju.

V primeru odprave okvare ali napake, ki je bila povzročena s strani operaterja, njegovih ljudi ali njegovega podizvajalca, ima Telekom Slovenije pravico vsa dela in porabljeni material zaračunati operaterju v skladu s cenikom ali, če cene niso določene, po dejanskih stroških.

## 9. člen

Če operativni, tehnični ali pravni vzroki pogojujejo spremembo pogojev, pod katerimi se ponuja storitve po tej pogodbi, bo Telekom Slovenije deset (10) dni pred nameravanimi spremembami obvestil operaterja o novih spremenjenih pogojih ponujanja storitev po tej pogodbi.

## OBVEZNOSTI OPERATERJA

### 10. člen

Operater bo neodvisno od Telekoma Slovenije upravljal odnos s svojimi naročniki.

Operater je odgovoren za vse poizvedbe, naročila, storitve, plačila računov, izterjavo, poročila o napakah, tehnična vprašanja, ki jih generira operaterjev naročnik.

Operater lahko na omrežno priključno točko priključuje terminalske naprave, ki ustrezajo pogojem za terminalsko opremo in elektromagnetno združljivost, kot jih določajo veljavni predpisi.

Operater mora uporabljati sodostop izključno za lastne potrebe in za storitve, ki izvirajo iz vzorčne ponudbe.

Operater mora poskrbeti, da njegovi naročniki ne povzročajo motenj drugim uporabnikom elektronskih komunikacijskih storitev.

V kolikor operater iz kakršnegakoli razloga prekine pogodbo, nima v nobenem primeru pravice zahtevati povračila že plačanih obveznosti po tej pogodbi.

Operater mora poravnati vso škodo, ki jo povzroči njegov uporabnik na opremi ali infrastrukturi Telekoma Slovenije

Operater bo ponujal elektronske komunikacijske storitve na sodostopu svojim naročnikom pod lastno znamko, razen če se pogodbeni stranki ne dogovorita drugače.

Operater bo vsa obvestila pošiljal na naslov: Telekom Slovenije, d.d., ..... ali na faks št. .... in prijavljal napake ali motnje na spletni portal [www.telekom.si](http://www.telekom.si) ali (v primeru nedelovanja portala) na fax telefonsko številko 02 3332036.

## DODATNI SODOSTOPI, SPREMEMBE OBSTOJEČIH SODOSTOPOV IN ODPOVEDI POSAMEZNIH SODOSTOPOV

### 11. člen

Operater mora za naročilo dodatnih sodostopov ali spremembo sodostopov predložiti Telekomu Slovenije zahtevo v skladu z vzorčno ponudbo.

Operater lahko odpove posamezni sodostop v skladu z vzorčno ponudbo.

### 12. člen

V primeru naročila dodatnih sodostopov, spremembe sodostopov ali odpovedi sodostopov Telekom Slovenije pripravi vsak mesec nov seznam razvezanih dostopov, ki je sestavni del te pogodbe. Telekom Slovenije zaračuna operaterju storitve za pretekli mesec na podlagi naročil operaterja. Če operater s postavkami ne soglaša, mora Telekom Slovenije v osmih (8) dneh dokazati, da je operater te razvezane dostope naročil, uporabil ali jih imel na razpolago za uporabo.

## VZDRŽEVANJE

### 13. člen

Vzdrževanje sodostopov je opredeljeno v vzorčni ponudbi.

## UPORABA SODOSTOPA

### 14. člen

Storitve sodostopa se uporabljajo v skladu z vzorčno ponudbo.

Telekom Slovenije ima pravico in dolžnost, med trajanjem te pogodbe, opravljati tehnični nadzor in nadzor načina uporabe sodostopa, zato mora operater po predhodnem obvestilu, omogočiti vzdrževalni službi Telekoma Slovenije, nemoten pristop do omrežnih elementov in terminalskih naprav.

## POSLOVNA SKRIVNOST

### 15. člen

Vsa dokumentacija in podatki, ki se nanašajo na razvezan dostop, obratovalne stroške, omrežje, storitve, opremo ali poslovno strategijo Telekoma Slovenije oziroma drugače izvirajo iz njegove sfere in za katere med pogajanj, pri poizvedbah, ob sklenitvi pogodbe, pri izvajanju pogodbe ali drugače izve operater, predstavljajo poslovno skrivnost Telekoma Slovenije, v kolikor se stranki v posameznih primerih pisno ne dogovorita drugače oziroma v kolikor ne gre za podatke, ki po zakonu ne morejo predstavljati poslovne skrivnosti. Operater, njegovi zaposleni in njegovi podizvajalci so poslovne skrivnosti Telekoma Slovenije dolžni varovati v skladu s predpisi o civilni in kazenski odgovornosti, na kar bo operater posebej opozoril svoje ljudi in svoje podizvajalce.

Operater bo za vsako dokazano kršitev navedenih poslovnih skrivnosti, ki jo je zakrivil sam, njegovi ljudje ali podizvajalci ali druge z njim povezane osebe, Telekomu Slovenije plačal pogodbeno kazen v višini 4172,93 EUR.

Stranki sta dolžni varovati tajnost in zaupnost elektronskih komunikacij ter osebne podatke o naročnikih in uporabnikih v skladu z zakonodajo.

## VIŠJA SILA

### 16. člen

Nobena od pogodbenih strank ni odgovorna za katerokoli kršitev te pogodbe, če je nezmožnost izpolnjevanja pogodbe ali posameznih njenih določil posledica nepredvidenih ali nepričakovanih dogodkov, ki so splošno znani kot višja sila, ali ukrepov državnih organov ali nosilcev javnih pooblastil, ki niso odvisni od volje strank in jih stranki nista mogli pričakovati, preprečiti ali odkloniti.

## RAZVEZA IN ODPOVED POGODBE

### 17. člen

Ta pogodba se razveže ali odpove v skladu s pogoji vzorčne ponudbe.

## PRILOGE

### 18. člen

Priloga k tej pogodbi so:

Priloga št. 1

## REŠEVANJE SPOROV

### 19. člen

Morebitne spore bosta pogodbeni stranki reševali sporazumno, če pa spora ne bosta mogli rešiti, bo o sporu odločilo pristojno sodišče v Ljubljani.

## VELJAVNOST IN TRAJANJE POGODBE

### 20. člen

Ta pogodba je sklenjena za čas \_\_\_\_\_ let. Po preteku te dobe se pogodba samodejno podaljšuje za nadaljnja obdobja \_\_\_\_\_ let, v kolikor katerakoli stranka pogodbe ne odpove s pisno izjavo, posredovano nasprotni stranki najkasneje šest (6) mesecev pred iztekom vsakega enoletnega obdobja.

### 21. člen

Vse spremembe in dopolnitve te pogodbe so pravno veljavne, če so sklenjene v pisni obliki.

### 22. člen

V primeru, če operater odpove pogodbo, nima pravice do vračila že plačanih zneskov za storitve po tej pogodbi.

## POGODBENI POGOJI

### 23. člen

Pogoji vzorčne ponudbe so sestavni del te pogodbe. Morebitne spremembe vzorčne ponudbe s strani Telekom Slovenije pomenijo tudi spremembo pogojev te pogodbe.

## ANTIKORUPCIJSKA KLAUZULA

### 24. člen

Pogodbeni stranki izjavljata, da v zvezi s sklenitvijo te pogodbe ni prišlo do storitve ali opustitve, ki predstavlja korupcijo in katere namen bi bil zagotovitev ravnanja v nasprotju s poslovnimi interesi obeh pogodbenih strank in/ali veljavnimi predpisi.

Če se naknadno ugotovi, da je na strani ene od pogodbenih strank prišlo v zvezi s sklenitvijo ali izvajanjem pogodbe do storitve ali opustitve, ki predstavlja korupcijo in ki vpliva ali bi utegnila vplivati na ravnanje pogodbenih strank, lahko druga pogodbeni stranka s pisno izjavo uveljavlja ničnost oziroma razdre pogodbo.

## KONČNE DOLOČBE

### 25. člen

Za izvajanje te pogodbe sta zadolžena predstavnika pogodbenih strank in sicer za:

a) za Telekom Slovenije: ..... Tel:.....Fax:.....

za operaterja: ..... Tel:..... Fax:.....

Pogodbeni stranki lahko po predhodnem pisnem obvestilu spremenita svoje predstavnike, ki so zadolženi za izvajanje te pogodbe.

26. člen

Ta pogodba je napisana v štirih (4) enakih izvodih, od katerih prejme vsaka pogodbeni stranka po dva (2) izvoda.

V ....., dne .....

V ....., dne .....

Operater:

Telekom Slovenije, d.d.

## 17.4 Pogodba o sodostopu do bakrene krajevne podzanke

Telekom Slovenije, d.d., Ljubljana, Cigaletova 15, ki ga zastopa ....

(nadaljevanju: Telekom Slovenije)

ID DDV: SI 98511734  
Matična številka: 5014018  
TRR: SI56 0292 2001 1058 965 NLB  
TRR: SI56 0310 0100 6235 420 SKB  
TRR: SI56 0430 2000 1033 713 NKBM  
Št. vložka: 1/24624/00, pri Okrožno sodišče v Ljubljani  
Višina osnovnega kapitala: 272.720.664,33 EUR

in

....., ....., ....., ki ga zastopa  
(v nadaljevanju: operater)

ID DDV:  
Matična številka:  
TRR ...  
Št. vložka: ..... pri/na .....  
Višina osnovnega kapitala:

skleneta naslednjo

POGODBO št.....  
O  
SODOSTOPU DO BAKRENE KRAJEVNE PODZANKE  
TELEKOMA SLOVENIJE

PREDMET POGODBE

1. člen

Predmet pogodbe je uporaba storitve sodostopa do bakrene krajevne podzanke v dostopovnem omrežju Telekoma Slovenije (v nadaljevanju: sodostop do podzanke).

Operater sme uporabljati storitev sodostopa do podzanke samo za dostop do svojih naročnikov, ne pa tudi za povezavo svoje opreme s svojim omrežjem.

Operater izrabi višji del frekvenčnega spektra za širokopasovni podatkovni dostop do uporabnika TK storitev na naslednji način:

- Telekom Slovenije zagotavlja govorna storitve naročnikom (naročniki imajo za ta del sklenjen pogodbeni odnos s Telekomom Slovenije) v govornem frekvenčnem spektru proste krajevne zanke;
- Operater ponuja podatkovne storitve istim naročnikom v negovornem delu frekvenčnega spektra iste proste krajevne podzanke.

Krajevna podzanka poteka od omrežne priključne točke na strani končnega uporabnika do razmejitvene točke med operaterjem in Telekomom Slovenije.

Na krajevni podzanki Telekom Slovenije ima in obdrži lastninsko pravico.

## 2. člen

Operaterju Telekom Slovenije omogoča sodostop do podzanke v skladu s pogoji, ki so navedeni v vzorčni ponudbi Telekoma Slovenije za razvezan dostop do krajevne zanke in skupno lokacijo (v nadaljevanju: vzorčna ponudba).

Izrazi, uporabljeni v tej pogodbi, imajo enak pomen kot v vzorčni ponudbi, če ni izrecno določeno drugače.

## 3. člen

Pogodbeni stranki se obvezeta, da bosta izmenjavali vse potrebne operativne informacije (kontaktne številke za potrebe vzdrževanja, skrbništva nad pogodbo, informacije, ki so potrebne za delovanje v skladu z drugimi zakoni, predpisi).

Vsa komunikacija kakršnekoli oblike operaterja z njegovimi naročniki ni predmet te pogodbe.

## PRIKLJUČNINA IN UPORABA SODOSTOPA DO PODZANKE

### 4. člen

Telekom Slovenije bo operaterju ob naročilu sodostopa do podzanke po tej pogodbi izvedel priključitev krajevne podzanke od omrežne priključne točke do razmejitvene točke med Telekomom Slovenije in operaterjem.

Telekom Slovenije bo na razmejitveni točki operaterju predal samo negovorni del frekvenčnega spektra podzanke.

### 5. člen

Operater se zaveže plačati priključnino kot enkratni znesek.

Operater se zavezuje mesečno plačevati naročnino sodostopa do podzanke za smeri in lokacije navedene v prilogi št. 1 te pogodbe.

Zaračunavanje mesečne naročnine se prične z dnem dejanske priključitve.

Cene so določene na osnovi cenika.

Davek na dodano vrednost po tej pogodbi plača operater.

Telekom Slovenije bo na zahtevo operaterja izvedel spremembo parametrov sodostopa do podzanke v skladu z vzorčno ponudbo ter spremembo zaračunal v skladu s cenikom.

V kolikor naročnik odpove pogodbeno razmerje za govorne storitve po vzorčni ponudbi, potem sodostop do podzanke v skladu z vzorčno ponudbo preide v povsem razvezan dostop do podzanke. Operater je v tem primeru dolžan v roku petnajst (15) dni skleniti pogodbo o povsem razvezanem dostopu do podzanke, če tega še ni storil, sicer se po tem roku šteje, da je dostop na tem vodju odpovedal.

## SPREMEMBE CEN

### 6. člen

Cene storitev so določene s cenikom. Cene se spremenijo, če se spremeni cenik.

O spremembi cenika vzorčne ponudbe Telekom Slovenije pisno obvesti operaterja najmanj sedem (7) dni pred uveljavitvijo spremembe, če je to mogoče, sicer pa čim prej.

## PLAČILNI POGOJI

### 7. člen

Operater bo plačal vse obveznosti po tej pogodbi na podlagi računa v 10 dneh po izstavitvi na transakcijski račun Telekoma Slovenije, pri čemer je obvezan pri plačilu navesti sklic, ki je naveden na računu.

Operater določa, da se mu računi dostavljajo na naslov: ..... O spremembi naslova bo operater pisno obvestil Telekom Slovenije takoj po spremembi.

V primeru zamude plačila obveznosti po tej pogodbi bo operater plačal zakonite zamudne obresti.

### 8. člen

V primeru operaterjevega neplačila obveznosti, bo Telekom Slovenije uporabil sankcije, ki so določene v vzorčni ponudbi.

## OBVEZNOSTI TELEKOMA SLOVENIJE

### 9. člen

Telekom Slovenije bo operaterju omogočil uporabo sodostopa do podzanke pod pogoji, ki so navedeni v tej pogodbi in v skladu z vzorčno ponudbo.

Telekom bo uporabil vsa sredstva, ki so v njegovi moči, da bi v primeru napak sodostopa do podzanke odpravil napako.

Telekom Slovenije bo izključil posamezni sodostop do podzanke brez predhodnih dogovorov z operaterjem, če promet na sodostopu v podzanki vpliva na zanesljivost in lastnosti delovanja obstoječih storitev, oziroma vpliva na kvaliteto obstoječega dostopovnega omrežja Telekoma Slovenije v tej podzanki ter obstaja dokaz za tako dejanje.

Telekom Slovenije bo stopil v stik neposredno z operaterjevim naročnikom za primere pregleda in vzdrževanja omrežne opreme ali infrastrukture, ki je last Telekoma Slovenije. Telekom Slovenije bo o tem predhodno obvestil operaterja, če bo to mogoče.

Vsa dela, ki so potrebna za vključevanje, odpravo napak, spremembe sodostopa na podzanki, na opremi ali infrastrukturi, ki je last Telekoma Slovenije, bo izvajal Telekom Slovenije sam ali po podizvajalcih. Telekom Slovenije bo o tem predhodno obvestil operaterja, če bo to mogoče.

Telekom Slovenije po tej pogodbi ni odgovoren za medsebojni odnos (pritožbe, neplačila računov, ...) operaterja in njegovega naročnika.

V primeru, ko operaterju na sodostopu do podzanke nastane kakršnakoli škoda, Telekom Slovenije za to škodo ne odgovarja, razen če jo je povzročil Telekom Slovenije namenoma ali iz hude malomarnosti.

Telekom Slovenije bo v primeru rekonstrukcij dostopovnega omrežja, infrastrukture ali drugih omrežnih elementov, pisno obvestil operaterja v primeru prekinitve v roku pet (5) dni pred nameravanimi posegi v omrežju.

V primeru odprave okvare ali napake, ki je bila povzročena s strani operaterja, njegovih ljudi, njegovih podizvajalcev ali njegovega končnega uporabnika, ima Telekom Slovenije pravico vsa dela in porabljeni material zaračunati operaterju v skladu s cenikom ali, če cene niso določene, po dejanskih stroških.



## 10. člen

Če operativni, tehnični ali pravni vzroki pogojujejo spremembo pogojev, pod katerimi se ponuja storitve po tej pogodbi, bo Telekom Slovenije deset (10) dni pred nameravanimi spremembami obvestil operaterja o novih spremenjenih pogojih ponujanja storitev po tej pogodbi.

## OBVEZNOSTI OPERATERJA

### 11. člen

Operater bo neodvisno od Telekoma Slovenije upravljal odnos med operaterjem in njegovimi naročniki.

Operater je odgovoren za vse poizvedbe, naročila, storitve, plačila računov, izterjave, poročila o napakah in tehnična vprašanja, ki jih generira operaterjev naročnik.

Operater sme na omrežno priključno točko priključiti terminalske naprave, ki ustrezajo pogojem za terminalsko opremo in elektromagnetno združljivost, kot jih določajo veljavni predpisi.

Operater mora poskrbeti, da njegovi naročniki ne povzročajo motenj drugim uporabnikom elektronskih komunikacijskih storitev.

V primeru odpovedi ali razveze pogodbe operater nima pravice zahtevati povračila že plačanih obveznosti po tej pogodbi, zapadle in neplačane obveznosti pa mora poravnati.

Operater mora poravnati vso škodo, ki jo povzroči njegov končni uporabnik na opremi ali infrastrukturi Telekoma Slovenije

Operater bo vsa obvestila pošiljal na naslov: Telekom Slovenije, d.d., ..... ali na faks št. .... in prijavljal napake ali motnje na spletni portal [www.telekom.si](http://www.telekom.si) ali (v primeru nedelovanja portala) na fax telefonsko številko 02 3332036.

## NAROČILO DODATNIH SODOSTOPOV, SPREMEMBE OBSTOJEČIH IN ODPOVEDI POSAMEZNIH SODOSTOPOV DO PODZANK

### 12. člen

Operater mora za naročilo dodatnih sodostopov ali spremembo sodostopov do podzank, predložiti Telekomu Slovenije zahtevo v skladu z vzorčno ponudbo.

Operater lahko odpove posamezni sodostop do podzanke v skladu s pogoji vzorčne ponudbe.

### 13. člen

V primeru naročila dodatnih sodostopov, sprememb ali odpovedi sodostopov do podzank, Telekom Slovenije pripravi vsak mesec nov seznam sodostopov na podzank, ki je sestavni del te pogodbe. Telekom Slovenije zaračuna operaterju storitve za pretekli mesec na podlagi naročil operaterja. Če operater s postavkami ne soglaša, mora Telekom Slovenije v osmih (8) dneh dokazati, da je operater te sodostope do podzank naročil, uporabil ali jih imel na razpolago za uporabo.

## VZDRŽEVANJE

### 14. člen

Vzdrževanje sodostopov do podzank je opredeljeno v vzorčni ponudbi.

## UPORABA SODOSTOPA DO PODZANKE

### 15. člen

Storitve sodostopa do podzanke se uporabljajo v skladu z vzorčno ponudbo.

Telekom Slovenije ima pravico in dolžnost, med trajanjem te pogodbe, opravljati tehnični nadzor in nadzor načina uporabe sodostopov do podzank, zato mora operater po predhodnem obvestilu, omogočiti vzdrževalni službi Telekom Slovenije, nemoten pristop do omrežnih elementov in terminalskih naprav.

## POSLOVNA SKRIVNOST

### 16. člen

Vsa dokumentacija in podatki, ki se nanašajo na sodostop do podzanke, obratovalne stroške, omrežje, storitve, opremo ali poslovno strategijo, predstavljajo poslovno skrivnost Telekom Slovenije. Prav tako podatki, ki drugače izvirajo iz njegove sfere in za katere med pogajanjem, pri poizvedbah, ob sklenitvi pogodbe, pri izvajanju pogodbe ali drugače izve operater, predstavljajo poslovno skrivnost Telekom Slovenije, v kolikor se stranki v posameznih primerih pisno ne dogovorita drugače oziroma v kolikor ne gre za podatke, ki po zakonu ne morejo predstavljati poslovne skrivnosti. Operater, njegovi zaposleni in njegovi podizvajalci so poslovne skrivnosti Telekom Slovenije dolžni varovati v skladu s predpisi o civilni in kazenski odgovornosti, na kar bo operater posebej opozoril svoje ljudi in svoje podizvajalce.

Operater bo za vsako dokazano kršitev navedenih poslovnih skrivnosti, ki jo je zakrivil sam, njegovi ljudje ali podizvajalci ali druge z njim povezane osebe, Telekom Slovenije plačal pogodbeno kazen v višini 4172,93 EUR.

Stranki sta dolžni varovati tajnost in zaupnost elektronskih komunikacij ter osebne podatke o naročnikih in uporabnikih v skladu z zakonodajo.

## VIŠJA SILA

### 17. člen

Nobena od pogodbenih strank ni odgovorna za katerokoli kršitev te pogodbe, če je nezmožnost izpolnjevanja pogodbe ali posameznih njenih določil posledica nepredvidenih ali nepričakovanih dogodkov, ki so splošno znani kot višja sila, ali ukrepov državnih organov ali nosilcev javnih pooblastil, ki niso odvisni od volje strank in jih stranki nista mogli pričakovati, preprečiti ali odkloniti.

## RAZVEZA IN ODPOVED POGODBE

### 18. člen

Ta pogodba se razveže ali odpove v skladu s pogoji vzorčne ponudbe.

## PRILOGE

### 19. člen

Priloga k tej pogodbi so:

[Priloga št. 1](#)

## REŠEVANJE SPOROV

### 20. člen

Morebitne spore bosta pogodbeni stranki reševali sporazumno, če pa spora ne bosta mogli rešiti, bo o sporu odločilo pristojno sodišče v Ljubljani.

## VELJAVNOST IN TRAJANJE POGODBE

### 21. člen

Ta pogodba je sklenjena za čas \_\_\_\_\_ let. Po preteku te dobe se pogodba samodejno podaljšuje za nadaljnja obdobja \_\_\_\_\_ let, v kolikor katerakoli stranka pogodbe ne odpove s pisno izjavo, posredovano nasprotni stranki najkasneje šest (6) mesecev pred iztekom vsakega enoletnega obdobja.

### 22. člen

Vse spremembe in dopolnitve te pogodbe so pravno veljavne, če so sklenjene v pisni obliki.

### 23. člen

V primeru odpovedi ali razveze pogodbe operater nima pravice zahtevati povračila že plačanih obveznosti po tej pogodbi, zapadle in neplačane obveznosti pa mora poravnati.

## POGODBENI POGOJI

### 24. člen

Pogoji vzorčne ponudbe so sestavni del te pogodbe. Morebitne spremembe vzorčne ponudbe s strani Telekoma Slovenije pomenijo tudi spremembo pogojev te pogodbe.

## ANTI-KORUPCIJSKA KLAUZULA

### 25. člen

Pogodbeni stranki izjavljata, da v zvezi s sklenitvijo te pogodbe ni prišlo do storitve ali opustitve, ki predstavlja korupcijo in katere namen bi bil zagotovitev ravnanja v nasprotju s poslovnimi interesi obeh pogodbenih strank in/ali veljavnimi predpisi.

Če se naknadno ugotovi, da je na strani ene od pogodbenih strank prišlo v zvezi s sklenitvijo ali izvajanjem pogodbe do storitve ali opustitve, ki predstavlja korupcijo in ki vpliva ali bi utegnila vplivati na ravnanje pogodbenih strank, lahko druga pogodbeni stranka s pisno izjavo uveljavlja ničnost oziroma razdre pogodbo.

## KONČNE DOLOČBE

### 26. člen

Za izvajanje te pogodbe sta zadolžena predstavnika pogodbenih strank in sicer za:

a) za Telekom Slovenije: ..... Tel:..... Fax:.....

b) za operaterja: ..... Tel:..... Fax:.....

Pogodbeni stranki lahko po predhodnem pisnem obvestilu spremenita svoje predstavnike, ki so zadolženi za izvajanje te pogodbe.

#### 27. člen

Ta pogodba je napisana v štirih (4) enakih izvodih, od katerih prejme vsaka pogodbeni stranka po dva (2) izvoda.

V ....., dne .....

V ....., dne .....

Operater:

Telekom Slovenije, d.d.

## 17.5 Pogodba o razvezanem dostopu do optične krajevne zanke FTTH Telekoma Slovenije

Telekom Slovenije, d.d., Ljubljana, Cigaletova 15, ki ga zastopa .....  
(nadaljevanju: Telekom Slovenije)

ID DDV: SI 98511734  
Matična številka: 5014018  
TRR: SI56 0292 2001 1058 965 NLB  
TRR: SI56 0310 0100 6235 420 SKB  
TRR: SI56 0430 2000 1033 713 NKBM  
TRR: SI56 0510 0801 2087 356 ABANKA  
Št. vložka: 1/24624/00, pri Okrožno sodišče v Ljubljani  
Višina osnovnega kapitala: 272.720.664,33 EUR

in

....., ..... , ki ga zastopa .....  
(v nadaljevanju: operater)

ID DDV:  
Matična številka:  
TRR ...  
Št. vložka: ..... pri/na .....  
Višina osnovnega kapitala:

skleneta naslednjo

### POGODBO št..... O RAZVEZANEM DOSTOPU DO OPTIČNE KRAJEVNE ZANKE FTTH TELEKOMA SLOVENIJE

#### PREDMET POGODBE

##### 1. člen

Predmet pogodbe je storitev razvezanega dostopa do optične krajevne zanke FTTH v dostopovnem omrežju Telekoma Slovenije, ki jih Telekom Slovenije nudi operaterju za potrebe opravljanja javnih komunikacijskih storitev.

Telekom Slovenije bo operaterju ob naročilu razvezanega dostopa do optične krajevne zanke FTTH po tej pogodbi izvedel priključitev od omrežne optične priključne točke na strani končnega uporabnika do razmejitvene točke med operaterjem in Telekomom Slovenije.

##### 2. člen

Telekom Slovenije operaterju omogoča storitev razvezanega dostopa do optične krajevne zanke FTTH v skladu s pogoji, ki so navedeni v vzorčni ponudbi za razvezan dostop do krajevne zanke in skupno lokacijo (v nadaljevanju: vzorčna ponudba). Vzorčna ponudba je objavljena na spletnem mestu [www.telekom.si](http://www.telekom.si). Operater naroča storitve v skladu s postopki naročanja, ki so opredeljeni v vsakokratno veljavni vzorčni ponudbi.

## DEFINICIJE

### 3. člen

Izrazi, uporabljeni v tej pogodbi, imajo enak pomen kot v vzorčni ponudbi, če ni izrecno drugače določeno.

Optične krajevne zanke FTTH potekajo od omrežne optične priključne točke na strani končnega uporabnika do razmejitvene točke med operaterjem in Telekomom Slovenije v prostoru skupne lokacije operaterja.

Na razvezanih optičnih krajevnih zankah FTTH Telekom Slovenije ima in obdrži lastninsko pravico.

## CENE IN PLAČILNI POGOJI

### 4. člen

Cene storitev so določene v ceniku, ki je sestavni del vzorčne ponudbe.

Cene se spremenijo, če se spremeni cenik iz prejšnjega odstavka.

O spremembi cenika Telekom Slovenije pisno obvesti operaterja najmanj trideset (30) dni pred uveljavitvijo spremembe ali v najkrajšem možnem času, če je sprememba pogojena s spremembo zakonodaje ali na zahtevo regulativnega organa na področju elektronskih komunikacij.

### 5. člen

Operater bo plačal vse obveznosti po tej pogodbi in v skladu z vzorčno ponudbo na podlagi računa v desetih (10) dneh po izstavitvi na transakcijski račun Telekoma Slovenije, pri čemer je obvezan pri plačilu navesti sklic, ki je naveden na računu.

Operater določa, da se mu računi dostavljajo na naslov: .....

O spremembi naslova bo operater pisno obvestil Telekom Slovenije takoj po spremembi.

V primeru zamude plačila obveznosti po tej pogodbi bo operater plačal zakonite zamudne obresti in stroške opominjanja.

## NAROČILO DODATNIH, SPREMEMBE PARAMETROV IN ODPOVEDI POSAMEZNIH RAZVEZANIH DOSTOPOV DO OPTIČNIH KRAJEVNIH ZANK FTTH

### 6. člen

Operater mora za naročilo dodatnih ali spremembo parametrov obstoječih razvezanih dostopov do optičnih krajevnih zank FTTH predložiti Telekomu Slovenije zahtevo v skladu z vzorčno ponudbo.

Operater lahko odpove posamezen razvezan dostop do optične krajevne zanke FTTH v skladu s pogoji v vzorčni ponudbi.

Seznam optičnih krajevnih zank FTTH za obračun je priloga vsakokratnega izdanega računa. Če operater z vsebino seznama ne soglaša, mora Telekom Slovenije v osmih (8) dneh po pisnem ugovoru operaterja dokazati, da je operater te storitve naročil, uporabil ali jih je imel na razpolago za uporabo.

## PRAVICE IN OBVEZNOSTI TELEKOMA SLOVENIJE

## 7. člen

Telekom Slovenije bo brez predhodnega obvestila, če obstaja dokaz za tako dejanje, izključil posamezen razvezan dostop do optične krajevne zanke FTTH, če ravnanje operaterja ali njegovega končnega uporabnika vpliva na zagotavljanje varnosti obratovanja omrežja, vzdrževanje celovitosti omrežja, zaščite podatkov ali zagotavljanje medsebojnega delovanja storitev. Telekom Slovenije bo o tem obvestil operaterja v roku 24 ur.

Telekom Slovenije bo vzpostavil stik neposredno z operaterjevim končnim uporabnikom v primeru pregleda in vzdrževanja opreme ali infrastrukture, ki je last Telekoma Slovenije. Telekom Slovenije bo o tem predhodno obvestil operaterja vsaj 24 ur prej.

Vsa dela, ki so potrebna za vključevanje, odpravo napak, spremembe pri zakupu dostopovnih optičnih vlaken FTTH na opremi ali infrastrukturi, ki je last Telekoma Slovenije, bo izvajal Telekom Slovenije sam ali po svojih podizvajalcih. Telekom Slovenije bo o tem predhodno obvestil operaterja v skladu z določili te pogodbe in vzorčne ponudbe.

Telekom Slovenije po tej pogodbi ni odgovoren za medsebojni odnos (pritožbe, neplačila računov, ...) operaterja in njegovega končnega uporabnika.

Telekom Slovenije lahko sklepa pogodbe s podizvajalci za izvajanje določenih del v okviru te pogodbe.

## 8. člen

V primeru, ko Telekom Slovenije zaradi operativnih, tehničnih ali pravnih vzrokov spremeni pogoje pod katerimi se ponujajo storitve po tej pogodbi, bo Telekom Slovenije trideset (30) dni pred nameravanimi spremembami obvestil operaterja o novih spremenjenih pogojih.

## PRAVICE IN OBVEZNOSTI OPERATERJA

## 9. člen

Operater je dolžan pred vključitvijo storitev po tej pogodbi zagotoviti pogoje opredeljene v vzorčni ponudbi.

Operater je dolžan zagotoviti dostop delavcem Telekoma Slovenije ali njegovih pooblaščenih izvajalcev za izvajanje pregleda, vzdrževanja, vključevanja, odprave napak, spremembe na opremi ali infrastrukturi, ki je last Telekoma Slovenije.

Operater lahko na omrežno optično priključno točko priključuje terminalske naprave, ki ustrezajo pogojem za terminalsko opremo in elektromagnetno združljivost, kot jih določajo veljavni predpisi.

Operater se zavezuje, da bo kot dober gospodarstvenik storil kar je potrebno, da se njegovim končnim uporabnikom prepreči, da ne bodo povzročali motenj drugim uporabnikom elektronskih komunikacijskih storitev ter ustrezno ukrepal, če bo do motilnih dejanj prišlo.

Operater mora Telekomu Slovenije poravnati vso škodo, ki jo povzroči sam ali njegov končni uporabnik na opremi ali infrastrukturi Telekoma Slovenije.

## UPORABA OPTIČNIH KRAJEVNIH ZANK FTTH

## 10. člen

Telekom bo operaterju omogočil uporabo razvezanega dostopa do optične krajevne zanke FTTH pod pogoji, ki so navedeni v tej pogodbi in v skladu z vzorčno ponudbo.

## VZDRŽEVANJE IN ODPRAVA NAPAK

### 11. člen

Telekom Slovenije se zavezuje, da bo razvezane optične krajevne zanke FTTH redno vzdrževal in odpravljaj napake v skladu z vzorčno ponudbo.

Telekom Slovenije bo o izvajanju rednega vzdrževanja razvezanega dostopa do optične krajevne zanke FTTH v primeru prekinitev, obvestil operaterja v roku pet (5) delovnih dni pred nameravanim vzdrževanjem.

V primeru odprave napake, ki je bila povzročena s strani operaterja, njegovih ljudi, njegovih podizvajalcev ali njegovega končnega uporabnika, ima Telekom Slovenije pravico vsa dela in porabljeni material zaračunati operaterju v skladu s cenikom ali, če cene niso določene, po dejanskih stroških. V primeru napake, ki je bila povzročena s strani Telekoma Slovenije, njegovih ljudi, njegovih podizvajalcev ali njegovega končnega uporabnika, ima operater pravico vsa dela in porabljeni material zaračunati Telekomu Slovenije v skladu s cenikom ali, če cene niso določene, po dejanskih stroških.

## SANKCIJE ZA KRŠITVE POGOJEV IN OMEJITEV ODGOVORNOSTI

### 12. člen

V primeru kršitve pogodbenih določb in pogojev vzorčne ponudbe, ki izvirajo iz strani obeh pogodbenih strank lahko Telekom Slovenije in operater uveljavljata sankcije opredeljene v veljavni vzorčni ponudbi in Obligacijskem zakoniku.

## ZAVAROVANJE OBVEZNOSTI

### 13. člen

Za zavarovanje obveznosti, poplačilo iz zavarovanja, reklamacije računov, nerazumnost zagotavljanja storitev v primeru neplačil veljajo določila vzorčne ponudbe.

## POSLOVNA SKRIVNOST

### 14. člen

Vsa dokumentacija in podatki, ki se nanašajo na predmet te pogodbe, omrežje, storitve, opremo ali poslovno strategijo pogodbenih strank oziroma drugače izvirajo iz njune sfere in za katere med pogajanjem, pri poizvedbah, ob sklenitvi pogodbe, pri izvajanju pogodbe ali drugače izvesta pogodbeni stranki, predstavljajo poslovno skrivnost, v kolikor se stranki v posameznih primerih pisno ne dogovorita drugače oziroma v kolikor ne gre za podatke, ki po zakonu ne morejo predstavljati poslovne skrivnosti. Pogodbeni stranki, njihni zaposleni in njihni podizvajalci so poslovne skrivnosti dolžni varovati v skladu s predpisi o civilni in kazenski odgovornosti, na kar bosta posebej opozorili svoje ljudi in svoje podizvajalce, kar velja tudi za povezane družbe.

Poslovno skrivnost morajo osebe iz prejšnjega odstavka varovati ves čas trajanja pogodbe ter še najmanj deset (10) let po preteku pogodbe.

## ANTI-KORUPCIJSKA KLAVZULA

### 15. člen



Pogodbeni stranki izjavljata, da v zvezi s sklenitvijo te pogodbe ni prišlo do storitve ali opustitve, ki predstavlja korupcijo in katere namen bi bil zagotovitev ravnanja v nasprotju s poslovnimi interesi obeh pogodbenih strank in/ali veljavnimi predpisi.

Če se naknadno ugotovi, da je na strani ene od pogodbenih strank prišlo v zvezi s sklenitvijo ali izvajanjem pogodbe do storitve ali opustitve, ki predstavlja korupcijo in ki vpliva ali bi utegnila vplivati na ravnanje pogodbenih strank, lahko druga pogodbeni stranka s pisno izjavo uveljavlja ničnost oziroma razdre pogodbo.

#### 16. člen

Nobena od pogodbenih strank ni odgovorna za katerokoli kršitev te pogodbe, če je nezmožnost izpolnjevanja pogodbe ali posameznih njenih določil posledica nepredvidenih ali nepričakovanih dogodkov, ali ukrepov državnih organov ali nosilcev javnih pooblastil, ki niso odvisni od volje strank in jih stranki nista mogli pričakovati, preprečiti ali odkloniti.

### REŠEVANJE SPOROV

#### 17. člen

Morebitne spore bosta pogodbeni stranki reševali sporazumno, če pa spora ne bosta mogli rešiti, bo o sporu odločilo pristojno sodišče v Ljubljani razen če ni za rešitev spora pristojna Agencija za pošto in elektronske komunikacije oziroma drug organ.

### VELJAVNOST IN ODPOVED POGODBE

#### 18. člen

Pogodba se sklene za nedoločen čas. Stranki lahko odpovesta pogodbo s tri (3) mesečnim odpovednim rokom, ki začne teči s prvim dnevom v naslednjem mesecu po prejemu pisne odpovedi. Telekom Slovenije lahko odpove pogodbeno razmerje le ob hkratni ponudbi nove pogodbe oziroma ob upoštevanju določb vzorčne ponudbe.

Če operater v roku 14 dni od podpisa pogodbe ne predloži oziroma nima že veljavnega inštrumenta zavarovanja obveznosti v skladu z vzorčno ponudbo, pogodba ne stopi v veljavo.

V primeru hujše kršitve pogodbe lahko stranki pogodbo odpovesta tudi s krajšim odpovednim rokom.

#### 19. člen

Vse spremembe in dopolnitve te pogodbe so pravno veljavne, če so sklenjene v pisni obliki.

#### 20. člen

V primeru, če operater iz kakršnegakoli razloga odpove pogodbo, nima pravice do vračila že plačanih zneskov za storitve po tej pogodbi.

### POGODBENI POGOJI

#### 21. člen

Veljavna vzorčna ponudba je sestavni del te pogodbe. Vsakokratna sprememba vzorčne ponudbe s strani Telekoma Slovenije pomeni spremembo pogojev te pogodbe in je sestavni del te pogodbe.

O spremembi vzorčne ponudbe Telekom Slovenije obvesti operaterja najmanj 30 dni pred uveljavitvijo spremembe ali v najkrajšem možnem času, če je sprememba pogojena s spremembo zakonodaje ali na zahtevo regulatornega organa na področju elektronskih komunikacij.

## MEDSEBOJNO OBVEŠČANJE

### 22. člen

Pogodbeni stranki se obvezeta, da bosta izmenjavali vse potrebne operativne informacije (kontaktne številke za potrebe vzdrževanja, skrbništva nad pogodbo, informacije, ki so potrebne za delovanje v skladu z drugimi zakoni, predpisi).

Za izvajanje te pogodbe sta zadolžena predstavnika pogodbenih strank in sicer za:

- a) za Telekom Slovenije: ..... Tel.: ..... Telefaks: .....
- b) za operaterja: ..... Tel.: ..... Telefaks: .....

Pogodbeni stranki lahko po predhodnem pisnem obvestilu spremenita svoje predstavnike, ki so zadolženi za izvajanje te pogodbe.

## KONČNE DOLOČBE

### 23. člen

Ta pogodba je napisana v dveh (2) enakih izvodih, od katerih prejme vsaka pogodbeni stranka po en (1) izvod.

V ....., dne .....

V....., dne .....

Operater:

Telekom Slovenije, d.d.

## 17.6 Pogodba o skupni lokaciji

Telekom Slovenije, d.d., Ljubljana, Cigaletova 15, ki ga zastopa ....

(nadaljevanju: Telekom Slovenije)

ID DDV: SI 98511734  
Matična številka: 5014018  
TRR: SI56 0292 2001 1058 965 NLB  
TRR: SI56 0310 0100 6235 420 SKB  
TRR: SI56 0430 2000 1033 713 NKBM  
Št. vložka: 1/24624/00, pri Okrožno sodišče v Ljubljani  
Višina osnovnega kapitala: 272.720.664,33 EUR

in

....., .....  
zastopa ..... ki ga

(v nadaljevanju: operater)

ID DDV:  
Matična številka:  
TRR ...  
Št. vložka: ..... pri/na .....  
Višina osnovnega kapitala:

skleneta naslednjo

### POGODBO št..... O SKUPNI LOKACIJI V OBJEKTIH TELEKOMA SLOVENIJE

#### PREDMET POGODBE

##### 1. člen

Predmet te pogodbe je vzpostavitev in najem prostora skupne lokacije tipa A, B ali C ter ureditev plačil obratovalnih stroškov v objektih Telekoma Slovenije v skladu z vzorčno ponudbo Telekoma Slovenije za razvezan dostop do krajevne zanke in skupno lokacijo (v nadaljevanju: vzorčna ponudba).

Predmet te pogodbe je tudi izdelava vseh potrebnih telekomunikacijskih inštalacij in povezav od glavnega do kolokacijskega delilnika v primeru povsem razvezanega dostopa oziroma razcepnika v primeru sodostopa, za ponujanje storitev po vzorčni ponudbi.

Prostori skupne lokacije, na katere se nanaša ta pogodba, se opredelijo v prilogah k tej pogodbi.

#### INŠTALACIJSKI STROŠKI IN MESEČNA NAJEMNINA ZA PROSTOR IN OBRATOVALNI STROŠKI

##### 2. člen

Telekom Slovenije bo operaterju ob najemu prostora skupne lokacije po tej pogodbi na osnovi predhodno podanih podatkov in zahtev pripravil (izvedel) prostor skupne lokacije v skladu s konkretno ponudbo, ki jo je pripravil za operaterja, kot to izhaja iz vzorčne ponudbe.

### 3. člen

Operater se zaveže plačati cene adaptacije in opreme prostora v skladu s pogoji vzorčne ponudbe.

Operater se zavezuje letno plačevati najemnino za prostor skupne lokacije in mesečne obratovalne stroške.

Zaračunavanje najemnine in obratovalnih stroškov se prične z dnem obvestila, da je prostor pripravljen v skladu z zahtevami operaterja.

Operater se zaveže plačati enkratne in mesečne zneske, opredeljene v ceniku, za potrebne telekomunikacijske inštalacije in povezave od glavnega do kolokacijskega delilnika v primeru povsem razvezanega dostopa oziroma razcepnika v primeru sodostopa.

Operater se zaveže, da bo plačal vse enkratne zneske pred začetkom potrebnih del za izvedbo telekomunikacijskih inštalacij in povezave od glavnega delilnika do kolokacijskega delilnika.

Operater se zaveže, da bo pred začetkom potrebnih del za izvedbo skupne lokacije po tej pogodbi plačal avans, ki znaša 50 % cene predvidenih stroškov izgradnje.

## SPREMEMBE CEN

### 4. člen

Cene storitev so določene s cenikom.

Cene se spremenijo, če se spremeni cenik.

O spremembi cenika vzorčne ponudbe Telekom Slovenije pisno obvesti operaterja najmanj sedem (7) dni pred uveljavitvijo spremembe, če je to mogoče, sicer pa čim prej.

## PLAČILNI POGOJI

### 5. člen

Operater bo plačal vse obveznosti po tej pogodbi na podlagi računa v 10 dneh po izstavitvi na transakcijski račun Telekoma Slovenije, pri čemer je obvezan pri plačilu navesti sklic, ki je naveden na računu.

Operater določa, da se mu računi dostavljajo na naslov: ..... O spremembi naslova bo operater pisno obvestil Telekom Slovenije takoj po spremembi.

V primeru zamude plačila obveznosti po tej pogodbi bo operater plačal zakonite zamudne obresti.

V primeru operaterjevega neplačila obveznosti, bo Telekom Slovenije uporabil sankcije, ki so določene v vzorčni ponudbi.

## OBVEZNOSTI TELEKOMA SLOVENIJE

### 6. člen

Telekom Slovenije bo izvedel vzpostavitev in najem prostora skupne lokacije 1. člena te pogodbe v rokih določenih v vzorčni ponudbi.

## OBVEZNOSTI OPERATERJA

### 7. člen

Operater bo pred pričetkom vzpostavitve in najema prostora skupne lokacije izpolnil vse pogoje, opredeljene v vzorčni ponudbi.

Operater mora prostor skupne lokacije uporabljati izključno za lastne potrebe in za lastne storitve, ki jih je upravičen opravljati in ki so neposredno povezane z razvezanim dostopom do krajevne zanke Telekom Slovenije oziroma, če to izhaja iz pogodbe o medomrežnem povezovanju s Telekomom Slovenije, za potrebe medomrežnega povezovanja. Telekom Slovenije in operater se lahko pisno dogovorita za širšo uporabo prostora skupne lokacije in zanjo dogovorita ustrezno povračilo.

V primeru odpovedi ali razveze pogodbe operater nima pravice zahtevati povračila že plačanih obveznosti po tej pogodbi, zapadle in neplačane obveznosti pa mora poravnati.

V kolikor uporabniku operaterja nastane kakršnakoli škoda, Telekom Slovenije za to škodo ne odgovarja.

Potrebna pisna soglasja in izjave bo operater posredoval Telekomu Slovenije skupaj s podpisano pogodbo.

Operater bo vsa obvestila pošiljal na naslov: Telekom Slovenije, d.d., ..... ali na faks št. .... in prijavljal napake ali motnje na spletni portal [www.telekom.si](http://www.telekom.si) ali (v primeru nedelovanja portala) na fax telefonsko številko 02 3332036.

## NAJEM DODATNIH PROSTOROV SKUPNE LOKACIJE, SPREMEMBE OBSTOJEČIH PROSTOROV SKUPNE LOKACIJE IN ODPOVEDI POSAMEZNEGA PROSTORA SKUPNE LOKACIJE ALI OBRATOVALNIH STROŠKOV

### 8. člen

Operater mora za najem dodatnih prostorov skupne lokacije ali za spremembo prostorov skupne lokacije predložiti Telekomu Slovenije pisno zahtevo.

Glede na tehnične zmožnosti in razpoložljivost prostora, bo Telekom Slovenije operaterju ponudil prostor skupne lokacije, ki bo izveden kot tip A, B ali C. Posamezen tip prostora skupne lokacije je opisan v vzorčni ponudbi.

V primeru, da obstajajo tehnične možnosti, bo Telekom Slovenije v roku šestih mesecev po prejemu potrjene ponudbe zagotovil realizacijo zahtev iz prvega odstavka tega člena.

Operater lahko odpove najem za posamezni prostor skupne lokacije v skladu z vzorčno ponudbo.

Pogodbeni stranki v primeru najema dodatnih prostorov skupne lokacije, spremembe prostorov skupne lokacije, vključno z dodatnimi povezavami, ali odpovedi prostorov skupne lokacije opravita izmenjavo, kontrolo in pisno potrditev podatkov za obračun najema prostora skupne lokacije in obratovalnih stroškov iz priloge št. 1 te pogodbe najkasneje do 8. dne v mesecu za pretekli mesec. V primeru da izmenjava, kontrola in pisna potrditev podatkov za obračun prostora skupne lokacije in obratovalnih stroškov iz priloge št. 1 te pogodbe ni bila opravljena do navedenega roka, se za zaračunavanje storitev po tej pogodbi uporabi seznam lokacij in storitev, ki ga je pripravil Telekom Slovenije.

## VZDRŽEVANJE

### 9. člen

Vzdrževanje najetega prostora skupne lokacije je opredeljeno v vzorčni ponudbi.

Operater lahko s Telekomom Slovenije sklene posebno vzdrževalno pogodbo za vzdrževanje operaterjeve opreme v prostoru skupne lokacije operaterja. Telekom Slovenije se zavezuje, da bo operaterjevo opremo v prostoru skupne lokacije v primeru sklenjene vzdrževalne pogodbe vzdrževal po načelu dobrega gospodarstvenika.

## UPORABA NAJETEGA PROSTORA SKUPNE LOKACIJE

### 10. člen

Telekom Slovenije ima pravico in dolžnost, med trajanjem te pogodbe, opravljati tehnični nadzor in nadzor načina uporabe najetega prostora skupne lokacije in obratovalnih stroškov, zato mora operater po predhodnem obvestilu, če okoliščine tako obvestilo dopuščajo, omogočiti vzdrževalni službi Telekomu Slovenije, nemoten vstop v prostor skupne lokacije.

### 11. člen

Vsako spremembo naslova oziroma številke faksa bo operater pisno takoj sporočil Telekomu Slovenije.

## POSLOVNA SKRIVNOST

### 12. člen

Vsa dokumentacija in podatki, ki se nanašajo na prostor skupne lokacije, obratovalne stroške, omrežje, storitve, opremo ali poslovno strategijo Telekomu Slovenije oziroma drugače izvirajo iz njegove sfere in za katere med pogajanjmi, pri poizvedbah, ob sklenitvi pogodbe, pri izvajanju pogodbe ali drugače izve operater, predstavljajo poslovno skrivnost Telekomu Slovenije, v kolikor se stranki v posameznih primerih pisno ne dogovorita drugače oziroma v kolikor ne gre za podatke, ki po zakonu ne morejo predstavljati poslovne skrivnosti. Operater, njegovi zaposleni in njegovi podizvajalci so poslovne skrivnosti Telekomu Slovenije dolžni varovati v skladu s predpisi o civilni in kazenski odgovornosti, na kar bo operater posebej opozoril svoje ljudi in svoje podizvajalce.

Operater bo za vsako dokazano kršitev navedenih poslovnih skrivnosti, ki jo je zakrivil sam, njegovi ljudje ali podizvajalci ali druge z njim povezane osebe, Telekomu Slovenije plačal pogodbeno kazen v višini 4172,93 EUR.

Stranki sta dolžni varovati tajnost in zaupnost elektronskih komunikacij ter osebne podatke o naročnikih in uporabnikih v skladu z zakonodajo.

## VIŠJA SILA

### 13. člen

Nobena od pogodbenih strank ni odgovorna za katerokoli kršitev te pogodbe, če je nezmožnost izpolnjevanja pogodbe ali posameznih njenih določil posledica nepredvidenih ali nepričakovanih dogodkov, ki so splošno znani kot višja sila, ali ukrepov državnih organov ali nosilcev javnih pooblastil, ki niso odvisni od volje strank in jih stranki nista mogli pričakovati, preprečiti ali odkloniti.

## RAZVEZA IN ODPOVED POGODBE

### 14. člen

Poleg primerov, določenih v vzorčni ponudbi, sme Telekom Slovenije odpovedati pogodbo brez odpovednega roka v primeru, da operater ne uporablja prostora skupne lokacije izključno za lastne potrebe in za lastne storitve, ki jih je upravičen opravljati in ki so neposredno povezane z razvezanim

dostopom do krajevne zanke Telekoma Slovenije, oziroma jih ne uporablja v skladu z morebitnim drugačnim pisnim dogovorom med Telekomom Slovenije in operaterjem.

Če je bila pogodba razvezana ali odpovedana, je dolžan operater na zahtevo Telekoma Slovenije odstraniti opremo in lastne napeljave iz prostorov, katerih lastnik ali najemnik je Telekom Slovenije, v roku, ki ga določi Telekom Slovenije in ne sme biti krajši od enega (1) meseca.

#### PRILOGE K POGODBI

##### 15. člen

Priloge k tej pogodbi so:  
Priloge z navedbo prostorov skupne lokacije  
Priloga za napajanje

#### REŠEVANJE SPOROV

##### 16. člen

Morebitne spore bosta pogodbeni stranki reševali sporazumno, če pa spora ne bosta mogli rešiti, bo o sporu odločilo pristojno sodišče v Ljubljani.

#### VELJAVNOST IN TRAJANJE POGODBE

##### 17. člen

Ta pogodba je sklenjena za čas \_\_\_\_\_ let. Po preteku te dobe se pogodba samodejno podaljšuje za nadaljnja obdobja \_\_\_\_\_ let, v kolikor katerakoli stranka pogodbe ne odpove s pisno izjavo, posredovano nasprotni stranki najkasneje šest (6) mesecev pred iztekom vsakega enoletnega obdobja.

##### 18. člen

Vse spremembe in dopolnitve te pogodbe so pravno veljavne, če so sklenjene v pisni obliki.

#### POGODBENI POGOJI

##### 19. člen

Pogoji vzorčne ponudbe Telekoma Slovenije za razvezan dostop do krajevne zanke in skupno lokacijo so sestavni del te pogodbe. Morebitne spremembe vzorčne ponudbe s strani Telekoma Slovenije pomenijo tudi spremembo pogojev te pogodbe.

#### ANTI-KORUPCIJSKA KLAUZULA

##### 20. člen

Pogodbeni stranki izjavljata, da v zvezi s sklenitvijo te pogodbe ni prišlo do storitve ali opustitve, ki predstavlja korupcijo in katere namen bi bil zagotovitev ravnanja v nasprotju s poslovnimi interesi obeh pogodbenih strank in/ali veljavnimi predpisi.

Če se naknadno ugotovi, da je na strani ene od pogodbenih strank prišlo v zvezi s sklenitvijo ali izvajanjem pogodbe do storitve ali opustitve, ki predstavlja korupcijo in ki vpliva ali bi utegnila vplivati na ravnanje pogodbenih strank, lahko druga pogodbeni stranka s pisno izjavo uveljavlja ničnost oziroma razdre pogodbo.

## KONČNE DOLOČBE

### 21. člen

Za izvajanje te pogodbe sta zadolžena predstavnika pogodbenih strank in sicer:

a) za Telekom Slovenije: ..... tel:

za operaterja: ..... tel:

Pogodbeni stranki lahko po predhodnem pisnem obvestilu spremenita svoje predstavnike, ki so zadolženi za izvajanje te pogodbe.

### 22. člen

Ta pogodba je napisana v štirih (4) enakih izvodih, od katerih prejme vsaka pogodbeni stranka po dva (2) izvoda.

V ....., dne .....

V ....., dne .....

Operater:

Telekom Slovenije, d.d.:



## 17.7 Aneks k Pogodbi o skupni lokaciji

Telekom Slovenije, d.d., Ljubljana, Cigaletova 15, ki ga zastopa .....  
(nadaljevanju: Telekom Slovenije)

ID DDV: SI 98511734  
Matična številka: 5014018  
TRR: SI56 0292 2001 1058 965 NLB  
TRR: SI56 0310 0100 6235 420 SKB  
TRR: SI56 0430 2000 1033 713 NKBM  
TRR: SI56 0510 0801 2087 356 ABANKA  
Št. vložka: 1/24624/00, pri Okrožno sodišče v Ljubljani  
Višina osnovnega kapitala: 272.720.664,33 EUR

in  
....., ki ga zastopa .....  
(v nadaljevanju: operater)

ID DDV:  
Matična številka:  
TRR ...  
Št. vložka: ..... pri/na .....  
Višina osnovnega kapitala:

skleneta naslednji

Aneks št. \_\_\_\_  
k pogodbi št. \_\_\_\_\_ o skupni lokaciji v objektih Telekoma Slovenije

### I. UVODNE UGOTOVITVE

#### 1. člen

Pogodbeni stranki uvodoma ugotavljata, da:

- sta dne \_\_\_\_\_ sklenili Pogodbo št. \_\_\_\_\_ o skupni kolokaciji v objektih Telekoma Slovenije (v nadaljevanju: Pogodba);
- se obstoječa Pogodba dopolni, kot sledi iz tega aneksa.

### II. PREDMET ANEKSA

#### 2. člen

Pogodbeni stranki se z namenom omogočanja razvezanega dostopa do optične krajevne zanke FTTH v dostopovnem omrežju Telekoma Slovenije in zakup neosvetljenih optičnih vlaken dogovorita za:

- izgradnjo in zakup IFC optične povezave od prevezovalnega optičnega delilnika FTTH Telekoma Slovenije do optičnega delilnika operaterja v prostoru skupne lokacije skladno z vzorčno ponudbo za razvezan dostop do krajevne zanke in skupno lokacijo (v nadaljevanju: Vzorčna ponudba),
- izgradnjo in zakup IFC optične povezave med opremo operaterja in glavnim optičnem delilnikom ODF skladno z Vzorčno ponudbo.

#### 3. člen

Telekom Slovenije bo operaterju ob naročilu izgradnje in zakupa IFC optične povezave po Pogodbi na osnovi operaterjevih predhodno podanih podatkov in zahtev zagotovil IFC optične povezave v skladu s pogoji, ki so navedeni v Vzorčni ponudbi.

Telekom Slovenije in operater se s tem aneksom dogovorita za tehnično rešitev izgradnje IFC povezav, ki zajema (se izbere v odvisnosti od odločitve operaterja):

- varjenje in izvedba meritev Telekoma Slovenije na obeh straneh IFC povezav,
- rešitev s predkonektoriziranim IFC optičnim kablom na strani prevezovalnega optičnega delilnika FTTH in varjenjem Telekoma Slovenije na strani kolokacijskega optičnega delilnika, kjer bo Telekom Slovenije izvedel kontrolne in druge potrebne meritve IFC povezave za zagotovitev neprekinjenosti in kakovosti ali
- rešitev M3KP s predkonektoriziranim IFC optičnim kablom na strani prevezovalnega optičnega delilnika FTTH Telekoma Slovenije in samostojno rešitvijo operaterja na strani kolokacijskega optičnega delilnika, kjer so meritve opravljene pri proizvajalcu oziroma dobavitelju optičnih kablov.

#### 4. člen

K Pogodbi se doda priloga št. 3 s seznamom IFC optičnih povezav od prevezovalnega optičnega delilnika FTTH Telekoma Slovenije do optičnega delilnika operaterja v prostoru skupne lokacije, ki so predmet zakupa po Pogodbi.

K Pogodbi se doda priloga št. 4 s seznamom IFC optičnih povezav med opremo operaterja in glavnim optičnem delilnikom ODF, ki so predmet zakupa po Pogodbi.

### CENE IN PLAČILNI POGOJI

#### 5. člen

Cene IFC povezav so določene v ceniku, ki je sestavni del vzorčne ponudbe RUO. Cene se spremenijo, če se spremeni cenik RUO.

O spremembi cenika Telekom Slovenije pisno obvesti operaterja najmanj trideset (30) dni pred uveljavitvijo spremembe ali v najkrajšem možnem času, če je sprememba pogojena s spremembo zakonodaje ali na zahtevo regulativnega organa na področju elektronskih komunikacij.

### PRILOGE K POGODBI

#### 6. člen

Priloge št. 3 in št. 4 priloženi temu aneksu postanejo sestavni del Pogodbe.

### III. KONČNE DOLOČBE

#### 7. člen

Vsa ostala določila Pogodbe št: \_\_\_\_\_ z dne \_\_\_\_\_ ostanejo smiselno v veljavi.

Aneks prične veljati z dnem podpisa obeh podpisnic.

Aneks je napisan v štirih (4) enakih izvodih, od katerih vsaka od pogodbenih strank prejme dva (2) izvoda.

V ....., dne .....

V ....., dne .....

Operater:

Telekom Slovenije, d.d.

## 17.8 Pogodba o oddaljeni skupni lokaciji

Telekom Slovenije, d.d., Ljubljana, Cigaletova 15, ki ga zastopa ....

(nadaljevanju: Telekom Slovenije)

ID DDV: SI 98511734  
Matična številka: 5014018  
TRR: SI56 0292 2001 1058 965 NLB  
TRR: SI56 0310 0100 6235 420 SKB  
TRR: SI56 0430 2000 1033 713 NKBM  
Št. vložka: 1/24624/00, pri Okrožno sodišče v Ljubljani  
Višina osnovnega kapitala: 272.720.664,33 EUR

in

....., ....., ....., ki ga zastopa .....

(v nadaljevanju: operater)

ID DDV:  
Matična številka:  
TRR ...  
Št. vložka: ..... pri/na .....  
Višina osnovnega kapitala:

skleneta naslednjo

POGODBO št.....  
O  
POVEZAVI Z ODDALJENO SKUPNO LOKACIJO TIPA »D«

### PREDMET POGODBE

#### 1. člen

Predmet te pogodbe je vzpostavitev in zakup bakrene kableske povezave z oddaljeno skupno lokacijo tipa D in sicer: v primeru izvedbe povezave preko kableske kanalizacije, od glavnega delilnika na funkcijski lokaciji Telekoma Slovenije do razmejitvene točke v vstopnem jašku; v primeru izvedbe povezave preko hišne inštalacije pa od glavnega delilnika do uvoda v Telekomov prostor (v nadaljevanju: oddaljena skupna lokacija), ter ureditev plačil stroškov priključnine in mesečne zakupnine bakrenega kabla Telekoma Slovenije v skladu z vzorčno ponudbo Telekoma Slovenije za razvezan dostop do krajevne zanke in skupno lokacijo (v nadaljevanju: vzorčna ponudba).

Predmet te pogodbe je tudi izdelava vseh potrebnih telekomunikacijskih inštalacij in povezav za oddaljeno skupno lokacijo. Prostori oddaljene skupne lokacije, na katere se nanaša ta pogodba, se opredelijo v prilogah k tej pogodbi.

### STROŠKI PRIKLJUČNINE IN MESEČNE ZAKUPNINE BAKRENEGA KABLA

#### 2. člen

Telekom Slovenije bo operaterju ob naročilu bakrene kableske povezave po tej pogodbi na osnovi predhodno podanih podatkov in zahtev izdelal bakreno kabelsko povezavo z oddaljeno skupno lokacijo v skladu s konkretno ponudbo, ki jo je pripravil za operaterja, kot to izhaja iz vzorčne ponudbe.

### 3. člen

Operater se zaveže enkratno plačati priključnino bakrene kableske povezave z oddaljeno skupno lokacijo v skladu s pogoji vzorčne ponudbe oz. po ceniku.

Operater se zavezuje plačevati mesečno zakupnino bakrene kableske povezave z oddaljeno lokacijo v skladu s pogoji vzorčne ponudbe oz. po ceniku.

Zaračunavanje mesečne zakupnine se prične z dnem obvestila, da je bakrena kableska povezava z oddaljeno skupno lokacijo vzpostavljena v skladu z zahtevami operaterja.

Operater se zaveže, da bo pred začetkom potrebnih del za izvedbo bakrene kableske povezave z oddaljeno skupno lokacijo po tej pogodbi plačal avans, ki znaša 50 % cene predvidenih stroškov izgradnje po tej pogodbi.

## SPREMEMBE CEN

### 4. člen

Cene storitev so določene s cenikom.

Cene se spremenijo, če se spremeni cenik.

O spremembi cenika vzorčne ponudbe Telekom Slovenije pisno obvesti operaterja najmanj sedem (7) dni pred uveljavitvijo spremembe, če je to mogoče, sicer pa čim prej.

## PLAČILNI POGOJI

### 5. člen

Operater bo plačal vse obveznosti po tej pogodbi na podlagi računa v 10 dneh po izstavitvi na transakcijski račun Telekoma Slovenije, pri čemer je obvezan pri plačilu navesti sklic, ki je naveden na računu.

Operater določa, da se mu računi dostavljajo na naslov: ..... O spremembi naslova bo operater pisno obvestil Telekom Slovenije takoj po spremembi.

V primeru zamude plačila obveznosti po tej pogodbi bo operater plačal zakonite zamudne obresti.

V primeru operaterjevega neplačila obveznosti, bo Telekom Slovenije uporabil sankcije, ki so določene v vzorčni ponudbi.

## OBVEZNOSTI TELEKOMA SLOVENIJE

### 6. člen

Telekom Slovenije bo izvedel vzpostavitev bakrene kableske povezave iz 1. člena te pogodbe v rokih določenih v vzorčni ponudbi.

## OBVEZNOSTI OPERATERJA

### 7. člen

Operater bo pred pričetkom vzpostavitve bakrene kableske povezave z oddaljeno skupno – lokacijo izpolnil vse pogoje, opredeljene v vzorčni ponudbi.

Operater mora bakreno kabelsko povezavo z oddaljeno skupno lokacijo uporabljati izključno za lastne potrebe in za lastne storitve, ki jih je upravičen opravljati in ki so neposredno povezane z razvezanim dostopom do krajevne zanke Telekom Slovenije.

V primeru odpovedi ali razveze pogodbe operater nima pravice zahtevati povračila že plačanih obveznosti po tej pogodbi, zapadle in neplačane obveznosti pa mora poravnati.

V kolikor uporabniku operaterja nastane kakršnakoli škoda, Telekom Slovenije za to škodo ne odgovarja.

Potrebna pisna soglasja in izjave bo operater posredoval Telekomu Slovenije skupaj s podpisano pogodbo.

Operater bo vsa obvestila pošiljal na naslov: Telekom Slovenije, d.d., ..... ali na telefaks št. .... in prijavljaj napake ali motnje na spletni portal [www.telekom.si](http://www.telekom.si) ali (v primeru nedelovanja portala) na fax telefonsko številko 02 3332036.

## SPREMEMBE IN ODPOVEDI OBSTOJEČIH POVEZAV Z ODDALJENO SKUPNO LOKACIJO

### 8. člen

Operater mora za spremembo povezave z oddaljeno skupno lokacijo predložiti Telekomu Slovenije pisno zahtevo.

V primeru, da obstajajo tehnične možnosti, bo Telekom Slovenije v roku treh mesecev po prejemu potrjene ponudbe zagotovil realizacijo zahtev iz prvega odstavka tega člena.

Operater lahko odpove zakup bakrene kabelske povezave za posamezne povezave z oddaljeno skupno lokacijo v skladu z vzorčno ponudbo.

Pogodbeni stranki v primeru zakupa dodatnih bakrenih kabelskih povezav oddaljene skupne lokacije, spremembe obstoječih povezav, vključno z dodatnimi povezavami, ali odpovedi povezav opravita izmenjavo, kontrolo in pisno potrditev podatkov za obračun zakupa povezav z oddaljenimi skupnimi lokacijami iz priloge št. 1 te pogodbe najkasneje do 8. dne v mesecu za pretekli mesec. V primeru da izmenjava, kontrola in pisna potrditev podatkov za obračun iz priloge št. 1 te pogodbe ni bila opravljena do navedenega roka, se za zaračunavanje storitev po tej pogodbi uporabi seznam, ki ga je pripravil Telekom Slovenije.

## VZDRŽEVANJE

### 9. člen

Vzdrževanje bakrene kabelske povezave z oddaljeno skupno lokacijo po tej pogodbi je opredeljeno v vzorčni ponudbi.

## UPORABA ZAKUPLJENE BAKRENE KABELSKE POVEZAVE Z ODDALJENO SKUPNO LOKACIJO

### 10. člen

Telekom Slovenije ima pravico in dolžnost, med trajanjem te pogodbe, opravljati tehnični nadzor in nadzor načina uporabe bakrene kabelske povezave z oddaljeno skupno lokacijo, zato mora operater po predhodnem obvestilu, če okoliščine tako obvestilo dopuščajo, omogočiti vzdrževalni službi Telekom Slovenije, nemoten vstop v prostor oddaljene skupne lokacije.

### 11. člen

Vsako spremembo naslova oziroma številke faksa bo operater pisno takoj sporočil Telekomu Slovenije.

## POSLOVNA SKRIVNOST

### 12. člen

Vsa dokumentacija in podatki, ki se nanašajo na prostor skupne lokacije, obratovalne stroške, omrežje, storitve, opremo ali poslovno strategijo Telekoma Slovenije oziroma drugače izvirajo iz njegove sfere in za katere med pogajanja, pri poizvedbah, ob sklenitvi pogodbe, pri izvajanju pogodbe ali drugače izve operater, predstavljajo poslovno skrivnost Telekoma Slovenije, v kolikor se stranki v posameznih primerih pisno ne dogovorita drugače oziroma v kolikor ne gre za podatke, ki po zakonu ne morejo predstavljati poslovne skrivnosti. Operater, njegovi zaposleni in njegovi podizvajalci so poslovne skrivnosti Telekoma Slovenije dolžni varovati v skladu s predpisi o civilni in kazenski odgovornosti, na kar bo operater posebej opozoril svoje ljudi in svoje podizvajalce.

Operater bo za vsako dokazano kršitev navedenih poslovnih skrivnosti, ki jo je zakrivil sam, njegovi ljudje ali podizvajalci ali druge z njim povezane osebe, Telekomu Slovenije plačal pogodbeno kazen v višini 4172,93 EUR.

Stranki sta dolžni varovati tajnost in zaupnost elektronskih komunikacij ter osebne podatke o naročnikih in uporabnikih v skladu z zakonodajo.

## VIŠJA SILA

### 13. člen

Nobena od pogodbenih strank ni odgovorna za katerokoli kršitev te pogodbe, če je nezmožnost izpolnjevanja pogodbe ali posameznih njenih določil posledica nepredvidenih ali nepričakovanih dogodkov, ki so splošno znani kot višja sila, ali ukrepov državnih organov ali nosilcev javnih pooblastil, ki niso odvisni od volje strank in jih stranki nista mogli pričakovati, preprečiti ali odkloniti.

## RAZVEZA IN ODPOVED POGODBE

### 14. člen

Poleg primerov, določenih v vzorčni ponudbi, sme Telekom Slovenije odpovedati pogodbo brez odpovednega roka v primeru, da operater ne uporablja bakrene kableske povezave z oddaljeno skupno lokacijo izključno za lastne potrebe in za lastne storitve, ki jih je upravičen opravljati in ki so neposredno povezane z razvezanim dostopom do krajevne zanke Telekoma Slovenije, oziroma jih ne uporablja v skladu z morebitnim drugačnim pisnim dogovorom med Telekomom Slovenije in operaterjem.

## PRILOGE K POGODBI

### 15. člen

Priloga k tej pogodbi je:

[Priloga št.1](#):Priloga z navedbo prostorov oddaljene skupne lokacije

## REŠEVANJE SPOROV

### 16. člen

Morebitne spore bosta pogodbeni stranki reševali sporazumno, če pa spora ne bosta mogli rešiti, bo o sporu odločilo pristojno sodišče v Ljubljani.

## VELJAVNOST IN TRAJANJE POGODBE

#### 17. člen

Ta pogodba je sklenjena za čas \_\_\_\_\_ let. Po preteku te dobe se pogodba samodejno podaljšuje za nadaljnja obdobja \_\_\_\_\_ let, v kolikor katerakoli stranka pogodbe ne odpove s pisno izjavo, posredovano nasprotni stranki najkasneje šest (6) mesecev pred iztekom vsakega enoletnega obdobja.

#### 18. člen

Vse spremembe in dopolnitve te pogodbe so pravno veljavne, če so sklenjene v pisni obliki.

#### POGODBENI POGOJI

#### 19. člen

Pogoji vzorčne ponudbe Telekoma Slovenije za razvezan dostop do krajevne zanke in skupno lokacijo so sestavni del te pogodbe. Morebitne spremembe vzorčne ponudbe s strani Telekoma Slovenije pomenijo tudi spremembo pogojev te pogodbe.

#### ANTIKORUPCIJSKA KLAUZULA

#### 20. člen

Pogodbeni stranki izjavljata, da v zvezi s sklenitvijo te pogodbe ni prišlo do storitve ali opustitve, ki predstavlja korupcijo in katere namen bi bil zagotovitev ravnanja v nasprotju s poslovnimi interesi obeh pogodbenih strank in/ali veljavnimi predpisi.

Če se naknadno ugotovi, da je na strani ene od pogodbenih strank prišlo v zvezi s sklenitvijo ali izvajanjem pogodbe do storitve ali opustitve, ki predstavlja korupcijo in ki vpliva ali bi utegnila vplivati na ravnanje pogodbenih strank, lahko druga pogodbeni stranka s pisno izjavo uveljavlja ničnost oziroma razdre pogodbo.

#### KONČNE DOLOČBE

#### 21. člen

Za izvajanje te pogodbe sta zadolžena predstavnika pogodbenih strank in sicer:

a) za Telekom Slovenije: ..... tel: .....

za operaterja: ..... tel: .....

Pogodbeni stranki lahko po predhodnem pisnem obvestilu spremenita svoje predstavnike, ki so zadolženi za izvajanje te pogodbe.

#### 22. člen

Ta pogodba je napisana v štirih (4) enakih izvodih, od katerih prejme vsaka pogodbeni stranka po dva (2) izvoda.

V ....., dne .....

V ....., dne .....

Operater:

Telekom Slovenije, d.d.:

## 17.9 Aneks k Pogodbi o oddaljeni skupni lokaciji tipa D

Telekom Slovenije, d.d., Ljubljana, Cigaletova 15, ki ga zastopa .....  
(nadaljevanju: Telekom Slovenije)

ID DDV: SI 98511734  
Matična številka: 5014018  
TRR: SI56 0292 2001 1058 965 NLB  
TRR: SI56 0310 0100 6235 420 SKB  
TRR: SI56 0430 2000 1033 713 NKBM  
TRR: SI56 0510 0801 2087 356 ABANKA  
Št. vložka: 1/24624/00, pri Okrožno sodišče v Ljubljani  
Višina osnovnega kapitala: 272.720.664,33 EUR

in

....., ....., ....., ki ga zastopa .....  
(v nadaljevanju: operater)

ID DDV:  
Matična številka:  
TRR ...  
Št. vložka: ..... pri/na .....  
Višina osnovnega kapitala:

skleneta naslednji

Aneks št. \_\_\_\_  
k pogodbi št. \_\_\_\_\_ o povezavi z oddaljeno skupno lokacijo tipa »D«

### I. UVODNE UGOTOVITVE

#### 1. člen

Pogodbeni stranki uvodoma ugotavljata, da:

- sta dne \_\_\_\_\_ sklenili Pogodbo št. \_\_\_\_\_ o povezavi z oddaljeno skupno lokacijo tipa »D« (v nadaljevanju: Pogodba);
- se obstoječa Pogodba dopolni, kot sledi iz tega aneksa.

### II. PREDMET ANEKSA

#### 2. člen

Pogodbeni stranki se z namenom omogočanja razvezanega dostopa do optične krajevne zanke FTTH v dostopovnem omrežju Telekoma Slovenije in zakupa neosvetljenih optičnih vlaken dogovorita za:

- izgradnjo in zakup IFC optične povezave od prevezovalnega optičnega delilnika FTTH Telekoma Slovenije do optičnega delilnika operaterja v prostoru oddaljene skupne lokacije tipa D skladno z Vzorčno ponudbo za razvezan dostop do krajevne zanke in skupno lokacijo (v nadaljevanju: Vzorčna ponudba),
- izgradnjo in zakup IFC optične povezave med opremo operaterja in glavnim optičnim delilnikom ODF skladno z Vzorčno ponudbo.

#### 3. člen



Telekom Slovenije bo operaterju ob naročilu izgradnje in zakupa IFC optične povezave po Pogodbi na osnovi operaterjevih predhodno podanih podatkov in zahtev zagotovil IFC optične povezave v skladu s pogoji, ki so navedeni v Vzorčni ponudbi.

#### 4. člen

K Pogodbi se doda priloga št. 3 s seznamom IFC optičnih povezav od prevezovalnega optičnega delilnika FTTH Telekoma Slovenije do optičnega delilnika operaterja v prostoru oddaljene skupne lokacije tipa D, ki so predmet zakupa po Pogodbi.

K Pogodbi se doda priloga št. 4 s seznamom IFC optičnih povezav med opremo operaterja in glavnim optičnim delilnikom ODF, ki so predmet zakupa po Pogodbi.

### CENE IN PLAČILNI POGOJI

#### 5. člen

Cene IFC povezav so določene v ceniku, ki je sestavni del vzorčne ponudbe RUO. Cene se spremenijo, če se spremeni cenik RUO.

O spremembi cenika Telekom Slovenije pisno obvesti operaterja najmanj trideset (30) dni pred uveljavitvijo spremembe ali v najkrajšem možnem času, če je sprememba pogojena s spremembo zakonodaje ali na zahtevo regulativnega organa na področju elektronskih komunikacij.

### PRILOGE K POGODBI

#### 6. člen

Priloge št. 3 in št. 4 priloženi temu aneksu postanejo sestavni del Pogodbe.

### III. KONČNE DOLOČBE

#### 7. člen

Vse določbe Pogodbe ostanejo nespremenjena in smiselno v veljavi še naprej.

Ta aneks začne veljati z dnem podpisa obeh pogodbenih strank.

Ta aneks je napisan v štirih (4) enakih izvodih, od katerih vsaka pogodbeni stranka prejme dva (2) izvoda.

V ....., dne .....

V ....., dne .....

Operater:

Telekom Slovenije, d.d.

## 17.10 Pogodba o skupni lokaciji tipa E

Telekom Slovenije, d.d., Ljubljana, Cigaletova 15, ki ga zastopa .....  
(nadaljevanju: Telekom Slovenije)

ID DDV: SI 98511734  
Matična številka: 5014018  
TRR: SI56 0292 2001 1058 965 NLB  
TRR: SI56 0310 0100 6235 420 SKB  
TRR: SI56 0430 2000 1033 713 NKBM  
TRR: SI56 0510 0801 2087 356 ABANKA  
Št. vložka: 1/24624/00, pri Okrožno sodišče v Ljubljani  
Višina osnovnega kapitala: 272.720.664,33 EUR

in

....., ....., ....., ki ga zastopa .....

(v nadaljevanju: operater)

ID DDV:  
Matična številka:  
TRR ...  
Št. vložka: ..... pri/na .....  
Višina osnovnega kapitala:

skleneta naslednjo

POGODBO št. ....  
O NAJEMU PROSTORA V ULIČNEM KABINETU  
TELEKOMA SLOVENIJE - SKUPNA LOKACIJA TIP E

### PREDMET POGODBE

#### 1. člen

Pogodbeni stranki se dogovorita, da je predmet te pogodbe najem prostora znotraj uličnega kabineta Telekoma Slovenije v primeru nadgradnje omrežja s FTTN za potrebe dostopa do bakrene krajevne zanke Telekoma Slovenije (v nadaljevanju: skupna lokacija tipa E). Sklenitev pogodbe je možna za lokacije za katere je med Telekomom Slovenije in operaterjem predhodno sklenjena pogodba o skupni gradnji.

Seznam skupnih lokacij tipa E, ki so predmet zakupa po tej pogodbi je naveden v prilogi št. 1, ki je sestavni del te pogodbe.

#### 2. člen

Telekom Slovenije operaterju omogoča storitev skupne lokacije tipa E v skladu s pogoji, ki so navedeni v vzorčni ponudbi Telekoma Slovenije za razvezan dostop do krajevne zanke in skupno lokacijo (v nadaljevanju: vzorčna ponudba RUO). Vzorčna ponudba RUO je objavljena na spletnem mestu [www.telekom.si](http://www.telekom.si). Operater naroča storitve v skladu s postopki naročanja, ki so opredeljeni v vzorčni ponudbi.

Operater potrjuje, da je v celoti seznanjen z vzorčno ponudbo RUO.

## DEFINICIJE

### 3. člen

Izrazi, uporabljeni v tej pogodbi, imajo enak pomen kot v vzorčni ponudbi RUO, če ni izrecno drugače določeno.

Na uličnih kabinetih Telekoma Slovenije ima in obdrži lastninsko pravico.

## CENE IN PLAČILNI POGOJI

### 4. člen

Cene storitev so določene v ceniku, ki je sestavni del vzorčne ponudbe RUO.

Cene se spremenijo, če se spremeni cenik iz prejšnjega odstavka.

O spremembi cenika Telekom Slovenije pisno obvesti operaterja najmanj trideset (30) dni pred uveljavitvijo spremembe ali v najkrajšem možnem času, če je sprememba pogojena s spremembo zakonodaje ali na zahtevo regulativnega organa na področju elektronskih komunikacij.

### 5. člen

Plačilni rok za vse obveznosti po tej pogodbi je deset (10) dni. Operater izvede plačilo na transakcijski račun Telekoma Slovenije s sklicem, ki je naveden na računu.

Račune bo Telekom Slovenije pošiljal na naslov: .....

O spremembi naslova bo operater pisno obvestil Telekom Slovenije takoj po spremembi.

V primeru zamude plačila obveznosti po tej pogodbi bo operater plačal zakonite zamudne obresti in stroške opominjanja.

## NAJEM DODATNIH SKUPNIH LOKACIJ TIPA E, SPREMEMBE PARAMETROV IN ODPOVEDI POSAMEZNIH SKUPNIH LOKACIJ TIPA E

### 6. člen

Operater mora za najem dodatnih lokacij skupnih lokacij ali spremembo parametrov obstoječih skupnih lokacij tipa E predložiti Telekomu Slovenije zahtevo v skladu z vzorčno ponudbo RUO.

Operater lahko kadarkoli odpove posamezno skupno lokacijo tipa E v skladu z vzorčno ponudbo RUO.

V vseh navedenih primerih pogodbeni stranki opravita izmenjavo, kontrolo in pisno potrdita novo prilogo št. 1, najkasneje do osmega (8.) dne v mesecu za opravljene spremembe v preteklem mesecu. V primeru da izmenjava, kontrola in pisna potrditev nove priloge št. 1 ni bila opravljena do navedenega roka, se obračun izvede na podlagi podatkov Telekoma Slovenije. Če operater s postavkami ne soglaša, mora Telekom Slovenije v osmih (8) dneh po pisnem ugovoru operaterja dokazati, da je operater te storitve naročil, uporabil ali jih je imel na razpolago za uporabo.

## PRAVICE IN OBVEZNOSTI TELEKOMA SLOVENIJE

### 7. člen

Vsa dela, ki so potrebna pri vključevanju, odpravi okvar ali spremembah na opremi ali infrastrukturi, ki je last Telekom Slovenije, bo izvajal Telekom Slovenije sam ali po svojih podizvajalcih.

#### 8. člen

V primeru načrtovane izgradnje FTTN in prejetih potreb operaterja pred pričetkom projektiranja FTTN Telekom Slovenije in operater skleneta pogodbo o skupni izgradnji. Rok izgradnje ni določen dokler niso rešena lastniška razmerja, zbrana vsa dovoljenja in služnosti za rekonstrukcijo/izgradnjo kableskega omrežja, elektroenergetski priključek in izgradnjo telekomunikacijskega prostora/kontejnerja / uličnega kabineta. Če se tekom projektiranja FTTN izkaže, da izvedba izgradnje FTTN ni komercialno upravičena ali da jo iz objektivnih razlogov ni možno realizirati, bo Telekom Slovenije izgradnjo FTTN in skupne lokacije tipa E preklical.

#### 9. člen

V primeru, ko Telekom Slovenije zaradi operativnih, tehničnih ali pravnih vzrokov spremeni pogoje pod katerimi se ponujajo storitve po tej pogodbi, bo Telekom Slovenije trideset (30) dni pred nameravanimi spremembami obvestil operaterja o novih spremenjenih pogojih.

### PRAVICE IN OBVEZNOSTI OPERATERJA

#### 10. člen

Operater je dolžan pred vključitvijo storitev po tej pogodbi zagotoviti pogoje opredeljene v vzorčni ponudbi RUO.

Operater lahko na omrežno priključno točko priključi terminalno napravo, ki ustreza tehničnim zahtevam ZEKom oziroma podzakonskim aktom in je opremljena z ustreznimi listinami in oznakami.

Operater mora poskrbeti, da njegovi končni uporabniki ne povzročajo motenj drugim uporabnikom elektronskih komunikacijskih storitev.

Operater mora Telekomu Slovenije poravnati vso škodo, ki jo povzroči sam ali njegov končni uporabnik na opremi ali infrastrukturi Telekoma Slovenije.

Operater mora mesec dni pred začetkom vsakega planskega obdobja seznaniti Telekom Slovenije s pričakovanimi potrebami po storitvah po tej pogodbi, ločeno za posamezne storitve po posameznih lokacijah, za naslednjih 6 mesecev. Planski obdobji se začeta 1. januarja in 1. julija. Prvo plansko obdobje se začne ob podpisu te pogodbe.

### UPORABA SKUPNE LOKACIJE TIPA E

#### 11. člen

Telekom Slovenije bo operaterju omogočil uporabo skupne lokacije tipa E pod pogoji te pogodbe in v skladu z vzorčno ponudbo RUO.

### VZDRŽEVANJE IN ODPRAVA NAPAK

#### 12. člen

Telekom Slovenije se zavezuje, da bo skupno lokacijo tipa E redno vzdrževal, odpravljal okvare in zagotavljal kakovost v skladu z vzorčno ponudbo RUO.

V primeru odprave okvare, ki je bila povzročena s strani operaterja, njegovih ljudi ali njegovih podizvajalcev ima Telekom Slovenije pravico vsa dela in porabljeni material zaračunati operaterju po dejanskih stroških.

## SANKCIJE ZA KRŠITVE POGOJEV IN OMEJITEV ODGOVORNOSTI

### 13. člen

V primeru kršitve pogodbenih določb in pogojev vzorčne ponudbe, ki izvirajo iz strani operaterja, lahko Telekom Slovenije uveljavlja sankcije opredeljene v veljavni vzorčni ponudbi RUO.

V primeru, ko operaterju na opremi v skupni lokaciji tipa E nastane kakršnakoli škoda, Telekom Slovenije za to škodo ne odgovarja, razen če je dokazano ravnal z namenom povzročiti škodo ali je povzročil škodo iz hude malomarnosti.

Odgovornost vsake stranke do druge v okviru pogodbe je omejena na neposredno škodo in ne tudi na povračilo posredne škode, izgubljenega dobička ali poslovne škode.

## ZAVAROVANJE OBVEZNOSTI

### 14. člen

Operater bo za zavarovanje svojih pogodbenih obveznosti, ki so predmet pogodbe, v roku štirinajst (14) dni po podpisu pogodbe predložil izbrani finančni instrument v skladu z vzorčno ponudbo RUO.

## POSLOVNA SKRIVNOST

### 15. člen

Vsa dokumentacija in podatki, ki se nanašajo na predmet te pogodbe, omrežje, storitve, opremo ali poslovno strategijo Telekoma Slovenije oziroma drugače izvirajo iz njegove sfere in za katere med pogajanja, pri poizvedbah, ob sklenitvi pogodbe, pri izvajanju pogodbe ali drugače izve operater, predstavljajo poslovno skrivnost Telekoma Slovenije, v kolikor se stranki v posameznih primerih pisno ne dogovorita drugače oziroma v kolikor ne gre za podatke, ki po zakonu ne morejo predstavljati poslovne skrivnosti. Operater, njegovi zaposleni in njegovi podizvajalci so poslovne skrivnosti Telekoma Slovenije dolžni varovati v skladu s predpisi o civilni in kazenski odgovornosti, na kar bo operater posebej opozoril svoje ljudi in svoje podizvajalce.

Poslovno skrivnost morajo osebe iz prejšnjega odstavka varovati ves čas trajanja pogodbe ter še najmanj deset (10) let po preteku pogodbe.

## ANTI-KORUPCIJSKA KLAUZULA

### 16. člen

Pogodbeni stranki izjavljata, da v zvezi s sklenitvijo te pogodbe ni prišlo do storitve ali opustitve, ki predstavlja korupcijo in katere namen bi bil zagotovitev ravnanja v nasprotju s poslovnimi interesi obeh pogodbenih strank in/ali veljavnimi predpisi.

Če se naknadno ugotovi, da je na strani ene od pogodbenih strank prišlo v zvezi s sklenitvijo ali izvajanjem pogodbe do storitve ali opustitve, ki predstavlja korupcijo in ki vpliva ali bi utegnila vplivati

na ravnanje pogodbenih strank, lahko druga pogodbeni stranka s pisno izjavo uveljavlja ničnost oziroma razdre pogodbo.

#### 17. člen

Nobena od pogodbenih strank ni odgovorna za katerokoli kršitev te pogodbe, če je nezmožnost izpolnjevanja pogodbe ali posameznih njenih določil posledica nepredvidenih ali nepričakovanih dogodkov, ali ukrepov državnih organov ali nosilcev javnih pooblastil, ki niso odvisni od volje strank in jih stranki nista mogli pričakovati, preprečiti ali odkloniti.

### REŠEVANJE SPOROV

#### 18. člen

Morebitne spore bosta pogodbeni stranki reševali sporazumno, če pa spora ne bosta mogli rešiti, bo o sporu odločilo pristojno sodišče v Ljubljani.

### VELJAVNOST IN ODPOVED POGODBE

#### 19. člen

Ta pogodba je sklenjena za čas \_\_\_\_\_ let. Po preteku te dobe se pogodba samodejno podaljšuje za nadaljnja obdobja \_\_\_\_\_ let, v kolikor katerakoli stranka pogodbe ne odpove s pisno izjavo, posredovano nasprotni stranki najkasneje šest (6) mesecev pred iztekom vsakega enoletnega obdobja.

Če operater v roku štirinajstih (14) dni od podpisa pogodbe ne predloži zavarovanja obveznosti v skladu z vzorčno ponudbo RUO, pogodba ne stopi v veljavo.

#### 20. člen

Vse spremembe in dopolnitve te pogodbe so pravno veljavne, če so sklenjene v pisni obliki.

#### 21. člen

V primeru, če operater iz kakršnegakoli razloga odpove pogodbo, nima pravice do vračila že plačanih zneskov za storitve po tej pogodbi.

### POGODBENI POGOJI

#### 22. člen

Pogoji vzorčne ponudbe RUO so sestavni del te pogodbe. Morebitne spremembe vzorčne ponudbe RUO s strani Telekoma Slovenije pomenijo tudi spremembo pogojev te pogodbe.

### PRILOGE

#### 23. člen

Priloga št. 1 je sestavni del te pogodbe.

### MEDSEBOJNO OBVEŠČANJE

#### 24. člen

Pogodbeni stranki se obvezeta, da bosta izmenjavali vse potrebne operativne informacije (kontaktne številke za potrebe vzdrževanja, skrbništva nad pogodbo, informacije, ki so potrebne za delovanje v skladu z drugimi zakoni, predpisi).

Za izvajanje te pogodbe sta zadolžena predstavnika pogodbenih strank in sicer za:

a) za Telekom Slovenije: ..... Tel.: ..... Telefaks: .....

b) za operaterja: ..... Tel.: ..... Telefaks: .....

Pogodbeni stranki lahko po predhodnem pisnem obvestilu spremenita svoje predstavnike, ki so zadolženi za izvajanje te pogodbe.

#### KONČNE DOLOČBE

#### 25. člen

Ta pogodba je napisana v štirih (4) enakih izvodih, od katerih prejme vsaka pogodbeni stranka po dva (2) izvoda.

V ....., dne .....

Operater:

V ....., dne .....

Telekom Slovenije, d.d.

## 17.11 Pogodba o dostopu do krajevne podzanke

Telekom Slovenije, d.d., Ljubljana, Cigaletova 15, ki ga zastopa ....

(nadaljevanju: Telekom Slovenije)

ID DDV: SI 98511734  
Matična številka: 5014018  
TRR: SI56 0292 2001 1058 965 NLB  
TRR: SI56 0310 0100 6235 420 SKB  
TRR: SI56 0430 2000 1033 713 NKBM  
Št. vložka: 1/24624/00, pri Okrožno sodišče v Ljubljani  
Višina osnovnega kapitala: 272.720.664,33 EUR

in....., ....., ....., ki ga zastopa .....

(v nadaljevanju: operater)

ID DDV:  
Matična številka:  
TRR ...  
Št. vložka: ..... pri/na .....  
Višina osnovnega kapitala:

skleneta naslednjo

### POGODBO št..... O DOSTOPU DO KRAJEVNE PODZANKE

#### PREDMET POGODBE

##### 1. člen

Predmet te pogodbe je vzpostavitev in uporaba operaterskega dostopa do krajevne podzanke v dostopovnem omrežju Telekoma Slovenije (v nadaljevanju dostop do podzanke), ki se izvede z zaključitvijo povezovalnega kabla operaterja na letvicah v TKI omarici Telekoma Slovenije, v skladu z vzorčno ponudbo Telekoma Slovenije za razvezan dostop do krajevne zanke in skupno lokacijo (v nadaljevanju: vzorčna ponudba).

Predmet te pogodbe je tudi ureditev plačil za priključnino in zakupnino dostopa do podzanke v skladu z vzorčno ponudbo.

Lokacije TKI objektov za dostop do podzanke, na katere se nanaša ta pogodba, se opredelijo v prilogi št. 1 k tej pogodbi.

##### 2. člen

Telekom Slovenije bo operaterju ob naročilu dostopa do podzanke po tej pogodbi na osnovi predhodno podanih podatkov iz tehnične dokumentacije za posamezno TKI lokacijo pripravil konkretno ponudbo, v skladu s pogoji vzorčne ponudbe.

#### STROŠKI

##### 3. člen

Operater se zaveže plačati stroške priključnine za dostop do podzanke v skladu s cenikom in pogoji vzorčne ponudbe.



Operater se zaveže plačevati mesečno zakupnino za dostop do podzanke v skladu s cenikom in pogoji vzorčne ponudbe.

Zaračunavanje mesečne zakupnine se prične z dnem obvestila, da je dostop do podzanke vzpostavljen v skladu s podanimi zahtevami operaterja.

## SPREMEMBE CEN

### 4. člen

Cene storitev so določene s cenikom. Cene se spremenijo, če se spremeni cenik. O spremembi cenika Telekom Slovenije pisno obvesti operaterja najmanj sedem (7) dni pred uveljavitvijo spremembe, če je to mogoče, sicer pa čim prej.

## PLAČILNI POGOJI

### 5. člen

Operater bo plačal vse obveznosti po tej pogodbi na podlagi računa v desetih (10) dneh po izstavitvi na transakcijski račun Telekoma Slovenije, pri čemer je obvezan pri plačilu navesti sklic, ki je naveden na računu.

Operater določa, da se mu računi dostavljajo na naslov: .....

O spremembi naslova bo operater pisno obvestil Telekom Slovenije takoj po spremembi.

V primeru zamude plačila obveznosti po tej pogodbi bo operater plačal zakonite zamudne obresti.

V primeru operaterjevega neplačila obveznosti, bo Telekom Slovenije uporabil sankcije, ki so določene v vzorčni ponudbi.

## OBVEZNOSTI TELEKOMA SLOVENIJE

### 6. člen

Telekom Slovenije bo izvedel vzpostavitev dostopa do podzanke v rokih določenih v vzorčni ponudbi.

## OBVEZNOSTI OPERATERJA

### 7. člen

Operater bo pred pričetkom vzpostavitve dostopa do podzanke izpolnil vse pogoje, opredeljene v vzorčni ponudbi.

Operater sme uporabljati dostop do podzanke izključno za lastne potrebe in za lastne storitve, ki jih je upravičen opravljati in so neposredno povezane z razvezanim dostopom do krajevne podzanke Telekoma Slovenije, razen v primeru zakupa podzank v sklopu gradenj odprtih širokopasovnih omrežij v Republiki Sloveniji.

Operater mora sprejeti ustrezne tehnične in organizacijske ukrepe, da zagotovi varnost storitev Telekoma Slovenije, ki potekajo ali so dostopne po njegovi infrastrukturi. Operater se zaveže, da bo v primeru zlorab na njegovi infrastrukturi Telekomu Slovenije ali pristojnim organom, posredoval vse potrebne podatke. Operater prevzame odgovornost in stroške, ki nastanejo kot posledica zlorab na njegovi infrastrukturi in ki niso nastalele po krivdi uporabnikov.

V primeru odpovedi ali razveze pogodbe operater nima pravice zahtevati povračila že plačanih obveznosti po tej pogodbi, zapadle in neplačane obveznosti pa mora poravnati.

V kolikor uporabniku operaterja nastane kakršnakoli škoda, Telekom Slovenije za to škodo ne odgovarja.

Potrebna pisna soglasja in izjave bo operater posredoval Telekomu Slovenije skupaj s podpisano pogodbo.

Operater bo vsa obvestila pošiljal na naslov: Telekom Slovenije, d.d., ..... ali na faks št. .... in prijavljal napake ali motnje na spletni portal [www.telekom.si](http://www.telekom.si) ali (v primeru nedelovanja portala) na fax telefonsko številko 02 3332036.

## SPREMEMBE OBSTOJEČIH IN ODPOVEDI POSAMEZNIH DOSTOPOV DO PODZANKE IN Z NJIMI POVEZANIH OBRATOVALNIH STROŠKOV

### 8. člen

Operater mora za spremembo obstoječega dostopa do podzanke predložiti pisno zahtevo.

V primeru, da obstajajo tehnične možnosti, bo Telekom Slovenije v roku treh mesecev po prejemu potrjene ponudbe zagotovil realizacijo zahtev iz prvega odstavka tega člena.

Operater lahko odpove zakup za posamezen dostop do podzanke v skladu z vzorčno ponudbo.

Pogodbeni stranki v primeru dodatnih povezav dostopa do podzanke Telekoma Slovenije, spremembe obstoječih povezav, vključno z dodatnimi povezavami ali odpovedi povezav dostopa do podzanke opravita izmenjavo, kontrolo in pisno potrditev podatkov za obračun iz priloge št. 1 te pogodbe najkasneje do 8. dne v mesecu za pretekli mesec.

V primeru da izmenjava, kontrola in pisna potrditev podatkov za obračun dostopa do podzanke iz priloge št. 1 te pogodbe ni bila opravljena do navedenega roka, se za zaračunavanje storitev po tej pogodbi uporabi seznam povezav dostopa do podzanke, ki ga je pripravil Telekom Slovenije.

## VZDRŽEVANJE

### 9. člen

Vzdrževanje dostopa do podzanke je opredeljeno v vzorčni ponudbi.

Telekom Slovenije se zavezuje, da bo dostop do podzanke vzdrževal po načelu dobrega gospodarja.

## UPORABA DOSTOPA DO PODZANKE

### 10. člen

Telekom Slovenije ima pravico in dolžnost, med trajanjem te pogodbe opravljati tehnični nadzor in nadzor načina uporabe dostopa do podzanke.

### 11. člen

Vsako spremembo naslova oziroma številke faksa bo operater pisno takoj sporočil Telekomu Slovenije.

## POSLOVNA SKRIVNOST

### 12. člen

Vsa dokumentacija in podatki, ki se nanašajo na podatke o TKI Telekomu Slovenije, omrežje, storitve, opremo ali poslovno strategijo Telekoma Slovenije oziroma drugače izvirajo iz njegove sfere in za katere med pogajanci, pri poizvedbah, ob sklenitvi pogodbe, pri izvajanju pogodbe ali drugače izve operater, predstavljajo poslovno skrivnost Telekoma Slovenije, v kolikor se stranki v posameznih primerih pisno ne dogovorita drugače oziroma v kolikor ne gre za podatke, ki po zakonu ne morejo predstavljati poslovne skrivnosti. Operater, njegovi zaposleni in njegovi podizvajalci so poslovne skrivnosti Telekoma Slovenije dolžni varovati v skladu s predpisi o civilni in kazenski odgovornosti, na kar bo operater posebej opozoril svoje ljudi in svoje podizvajalce.

Operater bo za vsako dokazano kršitev navedenih poslovnih skrivnosti, ki jo je zakrivil sam, njegovi ljudje ali podizvajalci ali druge z njim povezane osebe, Telekomu Slovenije plačal pogodbeno kazen v višini 4172,93 EUR.

Stranki sta dolžni varovati tajnost in zaupnost elektronskih komunikacij ter osebne podatke o naročnikih in uporabnikih v skladu z zakonodajo.

## VIŠJA SILA

### 13. člen

Nobena od pogodbenih strank ni odgovorna za katerokoli kršitev te pogodbe, če je nezmožnost izpolnjevanja pogodbe ali posameznih njenih določil posledica nepredvidenih ali nepričakovanih dogodkov, ki so splošno znani kot višja sila, ali ukrepov državnih organov ali nosilcev javnih pooblastil, ki niso odvisni od volje strank in jih stranki nista mogli pričakovati, preprečiti ali odkloniti.

## RAZVEZA IN ODPOVED POGODBE

### 14. člen

Poleg primerov, določenih v vzorčni ponudbi, sme Telekom Slovenije odpovedati pogodbo brez odpovednega roka v primeru, da operater ne uporablja dostopa do podzanke v skladu s pogoji opredeljenimi v vzorčni ponudbi, oziroma jih ne uporablja v skladu z morebitnim drugačnim pisnim dogovorom med Telekomom Slovenije in operaterjem.

Če je bila pogodba razvezana ali odpovedana, je na zahtevo Telekoma Slovenije operater dolžan odstraniti napeljave (povezovalni kabel) iz TKI Telekoma Slovenije, v roku, ki ga določi Telekom Slovenije in ne sme biti krajši od enega (1) meseca.

## PRILOGE K POGODBI

### 15. člen

Priloge k tej pogodbi so:  
Priloge z navedbo lokacij TKI objektov za dostop do podzanke.

## REŠEVANJE SPOROV

### 16. člen

Morebitne spore bosta pogodbeni stranki reševali sporazumno, če pa spora ne bosta mogli rešiti, bo o sporu odločilo pristojno sodišče v Ljubljani.

## VELJAVNOST IN TRAJANJE POGODBE

### 17. člen

Ta pogodba je sklenjena za čas \_\_\_\_\_ let. Po preteku te dobe se pogodba samodejno podaljšuje za nadaljnja obdobja \_\_\_\_\_ let, v kolikor katerakoli stranka pogodbe ne odpove s pisno izjavo, posredovano nasprotni stranki najkasneje šest (6) mesecev pred iztekom vsakega enoletnega obdobja.

#### 18. člen

Vse spremembe in dopolnitve te pogodbe so pravno veljavne, če so sklenjene v pisni obliki.

### POGODBENI POGOJI

#### 19. člen

Pogoji vzorčne ponudbe so sestavni del te pogodbe. Morebitne spremembe vzorčne ponudbe s strani Telekom Slovenije pomenijo tudi spremembo pogojev te pogodbe.

### ANTIKORUPCIJSKA KLAUZULA

#### 20. člen

Pogodbeni stranki izjavljata, da v zvezi s sklenitvijo te pogodbe ni prišlo do storitve ali opustitve, ki predstavlja korupcijo in katere namen bi bil zagotovitev ravnanja v nasprotju s poslovnimi interesi obeh pogodbenih strank in/ali veljavnimi predpisi.

Če se naknadno ugotovi, da je na strani ene od pogodbenih strank prišlo v zvezi s sklenitvijo ali izvajanjem pogodbe do storitve ali opustitve, ki predstavlja korupcijo in ki vpliva ali bi utegnila vplivati na ravnanje pogodbenih strank, lahko druga pogodbeni stranka s pisno izjavo uveljavlja ničnost oziroma razdre pogodbo.

### KONČNE DOLOČBE

#### 21. člen

Za izvajanje te pogodbe sta zadolžena predstavnika pogodbenih strank in sicer:

a) za Telekom Slovenije: .....

b) za operaterja: ..... tel:

Pogodbeni stranki lahko po predhodnem pisnem obvestilu spremenita svoje predstavnike, ki so zadolženi za izvajanje te pogodbe.

#### 22. člen

Ta pogodba je napisana v štirih (4) enakih izvodih, od katerih prejme vsaka pogodbeni stranka po dva (2) izvoda.

V ....., dne .....

V ....., dne .....

Operater:

Telekom Slovenije, d.d.

## 17.12 Pogodba o najemu kabelske kanalizacije

Telekom Slovenije, d.d., Ljubljana, Cigaletova 15, ki ga zastopa .....  
(v nadaljevanju: Telekom Slovenije)

ID DDV: SI 98511734  
Matična številka: 5014018  
TRR: SI56 0292 2001 1058 965 NLB  
TRR: SI56 0310 0100 6235 420 SKB  
TRR: SI56 0430 2000 1033 713 NKBM  
TRR: SI56 0510 0801 2087 356 ABANKA  
Št. vložka: 1/24624/00, pri Okrožno sodišče v Ljubljani  
Višina osnovnega kapitala: 272.720.664,33 EUR

in

....., ..... , ki ga zastopa .....  
(v nadaljevanju: operater)

ID DDV:  
Matična številka:  
TRR ...  
Št. vložka: ..... pri/na .....  
Višina osnovnega kapitala:

skleneta naslednjo

### POGODBO št..... O NAJEMU KABELSKE KANALIZACIJE TELEKOMA SLOVENIJE

#### PREDMET POGODBE

##### 1. člen

Predmet pogodbe je storitev najema kanalizacije Telekoma Slovenije (v nadaljevanju: najem kanalizacije), ki jo Telekom Slovenije nudi operaterjem za potrebe opravljanja javnih komunikacijskih storitev.

Seznam kabelskih jaškov in tras kanalizacije, ki so predmet najema po tej pogodbi, je naveden v prilogi št. 1, ki je sestavni del te pogodbe.

##### 2. člen

Telekom Slovenije operaterju omogoča storitev najema kanalizacije v skladu s pogoji, ki so navedeni v vzorčni ponudbi za razvezan dostop do krajevne zanke in skupno lokacijo (v nadaljevanju: vzorčna ponudba RUO). Vzorčna ponudba RUO je objavljena na spletnem mestu [www.telekom.si](http://www.telekom.si). Operater naroča storitve v skladu s postopki naročanja, ki so opredeljeni v vzorčni ponudbi.

Operater potrjuje, da je v celoti seznanjen z vzorčno ponudbo RUO.

#### DEFINICIJE

##### 3. člen

Izrazi, uporabljeni v tej pogodbi, imajo enak pomen kot v vzorčni ponudbi RUO, če ni izrecno drugače določeno.

## CENE IN PLAČILNI POGOJI

### 4. člen

Cene storitev so določene v ceniku, ki je sestavni del vzorčne ponudbe RUO.

Cene se spremenijo, če se spremeni cenik iz prejšnjega odstavka.

O spremembi cenika Telekom Slovenije pisno obvesti operaterja najmanj 30 dni pred uveljavitvijo spremembe ali v najkrajšem možnem času, če je sprememba pogojena s spremembo zakonodaje ali na zahtevo regulativnega organa s področja elektronskih komunikacij.

### 5. člen

Operater se obvezuje, da bo plačal vse obveznosti po tej pogodbi in v skladu z vzorčno ponudbo RUO na podlagi računa v 10 dneh po izstavitvi na transakcijski račun Telekoma Slovenije, pri čemer je obvezan pri plačilu navesti sklic, ki je naveden na računu.

Operater določa, da se mu računi dostavljajo na naslov: .....

O spremembi naslova bo operater pisno obvestil Telekom Slovenije takoj po spremembi.

V primeru zamude plačila obveznosti po tej pogodbi bo operater plačal zakonite zamudne obresti.

## NAJEM DODATNIH TRAS KANALIZACIJE, SPREMEMBE PARAMETROV IN ODPOVEDI POSAMEZNIH TRAS KANALIZACIJE

### 6. člen

Operater mora za najem dodatnih tras kanalizacije ali spremembo parametrov obstoječih tras kanalizacije predložiti Telekomu Slovenije zahtevo v skladu z vzorčno ponudbo RUO.

Operater lahko odpove posamezno traso kanalizacije v skladu s pogoji v vzorčni ponudbi RUO.

V navedenih primerih pogodbeni stranki opravita izmenjavo, kontrolo in pisno potrdita novo prilogo št. 1, najkasneje do osmega dne v mesecu za opravljene spremembe v preteklem mesecu. V primeru, da izmenjava, kontrola in pisna potrditev ni bila opravljena do navedenega roka, se obračun izvede na podlagi podatkov Telekoma Slovenije. Če operater s postavkami ne soglaša, mora Telekom Slovenije v osmih dneh po pisnem ugovoru operaterja dokazati, da je operater te storitve naročil, uporabil ali jih je imel na razpolago za uporabo.

## PRAVICE IN OBVEZNOSTI TELEKOMA SLOVENIJE

### 7. člen

Telekom Slovenije bo brez predhodnega obvestila, če obstaja dokaz za tako dejanje, odstranil operaterjeve kable, če ravnanje operaterja ali njegovega končnega uporabnika vpliva na zagotavljanje varnosti obratovanja omrežja, vzdrževanje celovitosti omrežja, zaščite podatkov ali zagotavljanje medsebojnega delovanja storitev. Telekom Slovenije bo o tem obvestil operaterja v roku 24 ur.

Vsa dela, ki so potrebna za vključevanje, odpravo napak, spremembe pri najemu kanalizacije, ki je last Telekoma Slovenije, bo izvajal operater sam ali po svojih podizvajalcih, ki morajo biti ustrezno usposobljeni za delo v kabelski kanalizaciji. Operater bo o tem predhodno obvestil Telekom Slovenije, ki bo za vsak poseg na kanalizaciji zagotovil spremstvo.

### 8. člen

V primeru, ko Telekom Slovenije zaradi operativnih, tehničnih ali pravnih vzrokov spremeni pogoje pod katerimi se ponujajo storitve po tej pogodbi, bo Telekom Slovenije 30 dni pred nameravanimi spremembami obvestil operaterja o novih spremenjenih pogojih.

## PRAVICE IN OBVEZNOSTI OPERATERJA

### 9. člen

Operater je dolžan pri storitvi najema kanalizacije po tej pogodbi zagotoviti pogoje opredeljene v vzorčni ponudbi RUO.

Operater lahko v kabelsko kanalizacijo uvleče samo telekomunikacijske kable. Pred tem bo Telekomu Slovenije v potrditev poslal podobno specifikacijo kabla, ki ga bo uvlekel v kabelsko kanalizacijo. Zahtevane vrednosti za mehanske lastnosti kablov so opredeljene v vzorčni ponudbi RUO.

Operater mora Telekomu Slovenije poravnati vso škodo, ki jo povzroči sam ali njegov podizvajalec na opremi ali infrastrukturi Telekoma Slovenije.

Operater mora mesec dni pred začetkom vsakega planskega obdobja seznaniti Telekom Slovenije s pričakovanimi potrebami po storitvah po tej pogodbi, ločeno za posamezne storitve po posameznih lokacijah, za naslednjih 6 mesecev. Planski obdobji se začneta 1. januarja in 1. julija. Prvo plansko obdobje se začne ob podpisu te pogodbe.

## UPORABA NAJETIH CEVI V KANALIZACIJI

### 10. člen

Telekom Slovenije bo operaterju omogočil uporabo najetih cevi v kabelski kanalizaciji pod pogoji, ki so navedeni v tej pogodbi in v skladu z vzorčno ponudbo RUO.

Kanalizacija je namenjena položitvi kablov, ki so v lasti operaterja in morajo ustrezati zahtevam Telekoma Slovenije.

## VZDRŽEVANJE IN ODPRAVA NAPAK

### 11. člen

Telekom Slovenije bo operaterja o poškodbi kabelske kanalizacije, v kateri so kablji operaterja, obvestil v najkrajšem možnem času. Operater mora za sanacijo kablov, ki so predmet najema prazne cevi v kabelski kanalizaciji, poskrbeti sam.

Vse napake, ki nastanejo na kablju operaterja v kabelski kanalizaciji, mora operater odpraviti sam. O tem mora predhodno obvestiti Telekom Slovenije, ki zagotovi nadzor nad deli.

Operater, ki povzroči škodo pri delu v kabelski kanalizaciji, je dolžan Telekomu Slovenije ali drugemu operaterju poravnati povzročeno škodo.

## SANKCIJE ZA KRŠITVE POGOJEV IN OMEJITEV ODGOVORNOSTI

### 12. člen

V primeru kršitve pogodbenih določb in pogojev v vzorčni ponudbi RUO, ki izvirajo iz strani operaterja, lahko Telekom Slovenije uveljavlja sankcije opredeljene v veljavni vzorčni ponudbi RUO.

Telekom Slovenije ni odgovoren za povzročeno škodo, ki bi nastala ob delu operaterja, ki ima najeto cev v kabelski kanalizaciji, drugemu operaterju, ki ima prav tako najeto cev v kabelski kanalizaciji.

Odgovornost vsake stranke do druge v okviru pogodbe je omejena na neposredno škodo in ne tudi na povračilo posredne škode, izgubljenega dobička ali poslovne škode.

## ZAVAROVANJE OBVEZNOSTI

### 13. člen

Operater bo za zavarovanje svojih pogodbenih obveznosti, ki so predmet pogodbe, v roku 15 dni po podpisu pogodbe predložil izbrani finančni instrument v skladu z vzorčno ponudbo RUO.

## POSLOVNA SKRIVNOST

### 14. člen

Za poslovno skrivnost štejejo podatki in dokumentacija, ki se nanašajo na predmet pogodbe, zato pooblaščen osebe in drugi delavci, ki imajo dostop do njih, v nobenem primeru ne smejo brez izrecnega dovoljenja pooblaščen osebe o tej dokumentaciji seznanjati ali obveščati drugih oseb, razen oseb, ki morajo biti z njo seznanjene po službeni dolžnosti, ali oseb, ki so za to pooblaščen s predpisi.

Poslovno skrivnost Telekoma Slovenije morajo varovati tudi delavci operaterja in druge osebe, ki jih bo operater vključil v izvedbo dela po tej pogodbi, če so vedeli ali če bi glede na naravo podatka morali vedeti, da je podatek poslovna skrivnost, in ne glede na to na kakšen način so se z njim seznanili. Operater se zavezuje, da bo svoje delavce in druge osebe, vključene v izvedbo dela po tej pogodbi, zavezal k varovanju poslovnih skrivnosti.

Za poslovno skrivnost se štejejo tudi podatki, za katere je očitno, da bi nastala občutna škoda, če bi zanje izvedla nepooblaščen oseba.

Poslovno skrivnost morajo osebe iz prvega in drugega odstavka tega člena varovati tudi po prenehanju veljavnosti pogodbe do preklica s strani Telekoma Slovenije oz. dokler podatki, ki so poslovna skrivnost, ne postanejo javno dostopni.

## PROTIKORUPCIJSKA KLAUZULA

### 15. člen

Pogodbeni stranki izjavljata, da v kateri koli fazi sklepanja oz. izvajanja pogodbe nobena pogodbeni stranka ni in ne bo ponudila, dala ali obljubila kakršnokoli nedovoljeno korist kateremukoli zaposlenemu ter članu organov vodenja ali nadzora, ali predstavniku, posredniku organa ali organizacije iz javnega sektorja pri nasprotni pogodbeni stranki, za:

- pridobitev posla ali
- za sklenitev posla pod ugodnejšimi pogoji ali
- za opustitev dolžnega nadzora nad izvajanjem pogodbenih obveznosti ali
- za drugo ravnanje ali opustitev, s katerim je ali bi bila lahko nasprotni pogodbeni stranki povzročena škoda ali omogočena pridobitev nedovoljene koristi kateremukoli zaposlenemu ter članu organov vodenja ali nadzora, ali predstavniku, posredniku organa ali organizacije iz javnega sektorja pri nasprotni pogodbeni stranki.

V primeru kršitve ali poskusa kršitve te klavzule, je že sklenjena pogodba nična. V kolikor se pogodba še ni pričela uporabljati, se šteje, da pogodba ni bila sklenjena.



#### 16. člen

Nobena od pogodbenih strank ni odgovorna za katerokoli kršitev te pogodbe, če je nezmožnost izpolnjevanja pogodbe ali posameznih njenih določil posledica nepredvidenih ali nepričakovanih dogodkov, ali ukrepov državnih organov ali nosilcev javnih pooblastil, ki niso odvisni od volje strank in jih stranki nista mogli pričakovati, preprečiti ali odkloniti.

### REŠEVANJE SPOROV

#### 17. člen

Pogodbeni stranki soglašata, da bosta vse spore, nastale iz te pogodbe, reševali sporazumno. V primeru, da se pogodbeni stranki ne bosta mogli sporazumeti, bo spore reševalo pristojno sodišče v Ljubljani.

### VELJAVNOST IN ODPOVED POGODBE

#### 18. člen

Pogodba začne veljati z dnem podpisa obeh pogodbenih strank.

Pogodbeni stranki soglašata, da se pogodba lahko odpove z tri (3) mesečnim odpovednim rokom. Odpoved mora biti dana v pisni obliki s priporočeno pošiljko, odpovedni rok pa prične teči s prvim dnevom naslednjega meseca po vročitvi odpovedi nasprotni pogodbeni stranki.

Če operater v roku 14 dni od podpisa pogodbe ne predloži zavarovanja obveznosti v skladu z vzorčno ponudbo RUO, pogodba ne stopi v veljavo.

#### 19. člen

Pogodbeni stranki soglašata, da vse spremembe in dopolnitve te pogodbe veljajo le v pisni obliki, kot aneks k tej pogodbi.

#### 20. člen

V primeru, če operater iz kakršnegakoli razloga odpove pogodbo, nima pravice do vračila že plačanih zneskov za storitve po tej pogodbi.

### POGODBENI POGOJI

#### 21. člen

Pogoji vzorčne ponudbe RUO so sestavni del te pogodbe. Morebitne spremembe vzorčne ponudbe RUO s strani Telekoma Slovenije pomenijo tudi spremembo pogojev te pogodbe.

### PRILOGE

#### 22. člen

Priloga št. 1 je sestavni del te pogodbe.

## MEDSEBOJNO OBVEŠČANJE

### 23. člen

Pogodbeni stranki se obvezeta, da bosta izmenjavali vse potrebne operativne informacije (kontaktne številke za potrebe vzdrževanja, skrbništva nad pogodbo, informacije, ki so potrebne za delovanje v skladu z drugimi zakoni, predpisi).

Za izvajanje te pogodbe sta zadolžena predstavnika pogodbenih strank in sicer za:

- a) za Telekom Slovenije: ..... Tel.: ..... Telefaks: .....
- b) za operaterja: ..... Tel.: ..... Telefaks: .....

Pogodbeni stranki lahko po predhodnem pisnem obvestilu spremenita svoje predstavnike, ki so zadolženi za izvajanje te pogodbe.

## KONČNE DOLOČBE

### 24. člen

Ta pogodba je napisana v dveh (2) enakih izvodih, od katerih prejme vsaka pogodbeni stranka po en (1) izvod.

V ....., dne .....

V ....., dne .....

Operater:

Telekom Slovenije, d.d.

## 17.13 Pogodba o zakupu neosvetljenih optičnih vlaken Telekoma Slovenije

Telekom Slovenije, d.d., Ljubljana, Cigaletova 15, ki ga zastopa .....  
(nadaljevanju: Telekom Slovenije)

ID DDV: SI 98511734  
Matična številka: 5014018  
TRR: SI56 0292 2001 1058 965 NLB  
TRR: SI56 0310 0100 6235 420 SKB  
TRR: SI56 0430 2000 1033 713 NKBM  
TRR: SI56 0510 0801 2087 356 ABANKA  
Št. vložka: 1/24624/00, pri Okrožno sodišče v Ljubljani  
Višina osnovnega kapitala: 272.720.664,33 EUR

in

....., ..... , ..... , ki ga zastopa .....  
(v nadaljevanju: operater)

ID DDV:  
Matična številka:  
TRR ...  
Št. vložka: ..... pri/na .....  
Višina osnovnega kapitala:

skleneta naslednjo

### POGODBO št. ... O ZAKUPU NEOSVETLJENIH OPTIČNIH VLAKEN TELEKOMA SLOVENIJE

#### PREDMET POGODBE

##### 1. člen

Pogodbeni stranki se dogovorita, da je predmet te pogodbe zakup neosvetljenih optičnih vlaken Telekoma Slovenije za potrebe skupnega dostopa do vozlišča FTTN (v nadaljevanju: zakup optičnih vlaken), ki jih Telekom Slovenije nudi operaterju za potrebe opravljanja javnih komunikacijskih storitev.

Seznam optičnih vlaken, ki so predmet zakupa po tej pogodbi je naveden v prilogi št. 1, ki je sestavni del te pogodbe.

##### 2. člen

Telekom Slovenije operaterju omogoča storitev zakupa optičnih vlaken v skladu s pogoji, ki so navedeni v vzorčni ponudbi za razvezan dostop do krajevne zanke in skupno lokacijo (v nadaljevanju: vzorčna ponudba RUO). Vzorčna ponudba RUO je objavljena na spletnem mestu [www.telekom.si](http://www.telekom.si). Operater naroča storitve v skladu s postopki naročanja, ki so opredeljeni v vzorčni ponudbi.

Operater potrjuje, da je v celoti seznanjen z vzorčno ponudbo RUO.

## **DEFINICIJE**

### 3. člen

Izrazi, uporabljeni v tej pogodbi, imajo enak pomen kot v vzorčni ponudbi RUO, če ni izrecno drugače določeno.

Na optičnih vlaknih Telekom Slovenije ima in obdrži lastninsko pravico.

## **CENE IN PLAČILNI POGOJI**

### 4. člen

Cene storitev so določene v ceniku, ki je sestavni del vzorčne ponudbe RUO.

Cene se spremenijo, če se spremeni cenik iz prejšnjega odstavka.

O spremembi cenika Telekom Slovenije pisno obvesti operaterja najmanj trideset (30) dni pred uveljavitvijo spremembe ali v najkrajšem možnem času, če je sprememba pogojena s spremembo zakonodaje ali na zahtevo regulativnega organa na področju elektronskih komunikacij.

### 5. člen

Plačilni rok za vse obveznosti po tej pogodbi je deset (10) dni. Operater izvede plačilo na transakcijski račun Telekoma Slovenije s sklicem, ki je naveden na računu.

Račune bo Telekom Slovenije pošiljal na naslov: .....

O spremembi naslova bo operater pisno obvestil Telekom Slovenije takoj po spremembi.

V primeru zamude plačila obveznosti po tej pogodbi bo operater plačal zakonite zamudne obresti in stroške opominjanja.

## **ZAKUP DODATNIH OPTIČNIH VLAKEN, SPREMEMBE PARAMETROV IN ODPOVEDI POSAMEZNIH OPTIČNIH VLAKEN**

### 6. člen

Operater mora za zakup dodatnih ali spremembo parametrov obstoječih optičnih vlaken predložiti Telekomu Slovenije zahtevo v skladu z vzorčno ponudbo RUO.

Operater lahko kadarkoli odpove posamezno optično vlakno. Posamezno optično vlakno je mogoče odpovedati z odpovednim rokom trideset (30) dni, ki začne teči naslednji dan po prejemu pisne odpovedi.

V vseh navedenih primerih pogodbeni stranki opravita izmenjavo, kontrolo in pisno potrdita novo prilogo št. 1, najkasneje do osmega (8.) dne v mesecu za opravljene spremembe v preteklem mesecu. V primeru da izmenjava, kontrola in pisna potrditev nove priloge št. 1 ni bila opravljena do navedenega roka, se obračun izvede na podlagi podatkov Telekoma Slovenije. Če operater s postavkami ne soglaša, mora Telekom Slovenije v osmih (8) dneh po pisnem ugovoru operaterja dokazati, da je operater te storitve naročil, uporabil ali jih je imel na razpolago za uporabo.

## **PRAVICE IN OBVEZNOSTI TELEKOMA SLOVENIJE**

### 7. člen

Telekom Slovenije bo brez predhodnega obvestila, če obstaja dokaz za tako dejanje, izključil posamezno optično vlakno, če ravnanje operaterja ali njegovega končnega uporabnika vpliva na zagotavljanje varnosti obratovanja omrežja, vzdrževanje celovitosti omrežja, zaščite podatkov ali zagotavljanje medsebojnega delovanja storitev. Telekom Slovenije bo o tem obvestil operaterja v roku 24 ur.

Vsa dela, ki so potrebna pri vključevanju, odpravi okvar ali spremembah na opremi ali infrastrukturi, ki je last Telekoma Slovenije, bo izvajal Telekom Slovenije sam ali po svojih podizvajalcih.

#### 8. člen

V primeru, ko Telekom Slovenije zaradi operativnih, tehničnih ali pravnih vzrokov spremeni pogoje pod katerimi se ponujajo storitve po tej pogodbi, bo Telekom Slovenije trideset (30) dni pred nameravanimi spremembami obvestil operaterja o novih spremenjenih pogojih.

### **PRAVICE IN OBVEZNOSTI OPERATERJA**

#### 9. člen

Operater je dolžan pred vključitvijo storitev po tej pogodbi zagotoviti pogoje opredeljene v vzorčni ponudbi RUO.

Operater bo Telekomu Slovenije ali njegovim pooblaščenim izvajalcem zagotovil dostop do kolokacijskega optičnega delilnika, v primeru izvajanja pregleda, vzdrževanja, vključevanja, odprave okvar ali sprememb na opremi ali infrastrukturi, ki je last Telekoma Slovenije.

Operater lahko na omrežno optično priključno točko priključi terminalno napravo, ki ustreza tehničnim zahtevam ZEKom oziroma podzakonskim aktom in je opremljena z ustreznimi listinami in oznakami.

Operater mora Telekomu Slovenije poravnati vso škodo, ki jo povzroči sam ali njegov končni uporabnik na opremi ali infrastrukturi Telekoma Slovenije.

Operater mora mesec dni pred začetkom vsakega planskega obdobja seznaniti Telekom Slovenije s pričakovanimi potrebami po storitvah po tej pogodbi, ločeno za posamezne storitve po posameznih lokacijah, za naslednjih 6 mesecev. Planski obdobji se začneta 1. januarja in 1. julija. Prvo plansko obdobje se začne ob podpisu te pogodbe.

### **UPORABA OPTIČNIH VLAKEN**

#### 10. člen

Telekom Slovenije bo operaterju omogočil uporabo optičnih vlaken pod pogoji te pogodbe in v skladu z vzorčno ponudbo RUO.

Operater se zavezuje, da optičnih vlaken ne bo oddajal v podzakup tretji osebi brez pisnega soglasja Telekoma Slovenije. Operater ima pravico optična vlakna uporabljati za ponujanje storitev končnim uporabnikom.

### **VZDRŽEVANJE IN ODPRAVA NAPAK**

#### 11. člen

Telekom Slovenije se zavezuje, da bo optična vlakna redno vzdrževal, odpravljal okvare in zagotavljal kakovost v skladu z vzorčno ponudbo RUO.

Seznam kontaktnih oseb in naslovov je priloga št. 2 te pogodbe.

V primeru odprave okvare, ki je bila povzročena s strani operaterja, njegovih ljudi, njegovih podizvajalcev ali njegovega končnega uporabnika in v primeru, da je Telekom Slovenije po prijavi odstopanja izvedel meritve slabljenja optičnega vlakna, mejni parametri pa niso bili preseženi ima Telekom Slovenije pravico vsa dela in porabljeni material zaračunati operaterju po dejanskih stroških.

## **SANKCIJE ZA KRŠITVE POGOJEV IN OMEJITEV ODGOVORNOSTI**

### 12. člen

V primeru kršitve pogodbenih določb in pogojev vzorčne ponudbe, ki izvirajo iz strani operaterja, lahko Telekom Slovenije uveljavlja sankcije opredeljene v veljavni vzorčni ponudbi RUO.

V primeru, ko operaterju na zakupljenih optičnih vlaknih nastane kakršnakoli škoda, Telekom Slovenije za to škodo ne odgovarja, razen če je dokazano ravnal z namenom povzročiti škodo ali je povzročil škodo iz hude malomarnosti.

Odgovornost vsake stranke do druge v okviru pogodbe je omejena na neposredno škodo in ne tudi na povračilo posredne škode, izgubljenega dobička ali poslovne škode.

## **ZAVAROVANJE OBVEZNOSTI**

### 13. člen

Operater bo za zavarovanje svojih pogodbenih obveznosti, ki so predmet pogodbe, v roku štirinajst (14) dni po podpisu pogodbe predložil izbrani finančni instrument v skladu z vzorčno ponudbo RUO.

## **POSLOVNA SKRIVNOST**

### 14. člen

Vsa dokumentacija in podatki, ki se nanašajo na predmet te pogodbe, omrežje, storitve, opremo ali poslovno strategijo Telekoma Slovenije oziroma drugače izvirajo iz njegove sfere in za katere med pogajanja, pri poizvedbah, ob sklenitvi pogodbe, pri izvajanju pogodbe ali drugače izve operater, predstavljajo poslovno skrivnost Telekoma Slovenije, v kolikor se stranki v posameznih primerih pisno ne dogovorita drugače oziroma v kolikor ne gre za podatke, ki po zakonu ne morejo predstavljati poslovne skrivnosti. Operater, njegovi zaposleni in njegovi podizvajalci so poslovne skrivnosti Telekoma Slovenije dolžni varovati v skladu s predpisi o civilni in kazenski odgovornosti, na kar bo operater posebej opozoril svoje ljudi in svoje podizvajalce.

Poslovno skrivnost morajo osebe iz prejšnjega odstavka varovati ves čas trajanja pogodbe ter še najmanj deset (10) let po preteku pogodbe.

## **ANTIKORUPCIJSKA KLAVZULA**

### 15. člen

Pogodbeni stranki izjavljata, da v zvezi s sklenitvijo te pogodbe ni prišlo do storitve ali opustitve, ki predstavlja korupcijo in katere namen bi bil zagotovitev ravnanja v nasprotju s poslovnimi interesi obeh pogodbenih strank in/ali veljavnimi predpisi.

Če se naknadno ugotovi, da je na strani ene od pogodbenih strank prišlo v zvezi s sklenitvijo ali izvajanjem pogodbe do storitve ali opustitve, ki predstavlja korupcijo in ki vpliva ali bi utegnila vplivati na ravnanje pogodbenih strank, lahko druga pogodbeni stranka s pisno izjavo uveljavlja ničnost oziroma razdre pogodbo.

#### 16. člen

Nobena od pogodbenih strank ni odgovorna za katerokoli kršitev te pogodbe, če je nezmožnost izpolnjevanja pogodbe ali posameznih njenih določil posledica nepredvidenih ali nepričakovanih dogodkov, ali ukrepov državnih organov ali nosilcev javnih pooblastil, ki niso odvisni od volje strank in jih stranki nista mogli pričakovati, preprečiti ali odkloniti.

### REŠEVANJE SPOROV

#### 17. člen

Morebitne spore bosta pogodbeni stranki reševali sporazumno, če pa spora ne bosta mogli rešiti, bo o sporu odločilo pristojno sodišče v Ljubljani.

### VELJAVNOST IN ODPOVED POGODBE

#### 18. člen

Ta pogodba je sklenjena za nedoločen čas. Stranki lahko odpovesta pogodbo s tri (3) mesečnim odpovednim rokom, ki začne teči s prvim dnevom v naslednjem mesecu po prejemu pisne odpovedi.

Če operater v roku štirinajstih (14) dni od podpisa pogodbe ne predloži zavarovanja obveznosti v skladu z vzorčno ponudbo RUO, pogodba ne stopi v veljavo.

#### 19. člen

Vse spremembe in dopolnitve te pogodbe so pravno veljavne, če so sklenjene v pisni obliki.

#### 20. člen

V primeru, če operater iz kakršnegakoli razloga odpove pogodbo, nima pravice do vračila že plačanih zneskov za storitve po tej pogodbi.

### POGODBENI POGOJI

#### 21. člen

Pogoji vzorčne ponudbe RUO so sestavni del te pogodbe. Morebitne spremembe vzorčne ponudbe RUO s strani Telekoma Slovenije pomenijo tudi spremembo pogojev te pogodbe.

### PRILOGE

#### 22. člen

Prilogi št. 1 in 2 sta sestavni del te pogodbe.

### MEDSEBOJNO OBVEŠČANJE

#### 23. člen

Pogodbeni stranki se obvezeta, da bosta izmenjavali vse potrebne operativne informacije (kontaktne številke za potrebe vzdrževanja, skrbništva nad pogodbo, informacije, ki so potrebne za delovanje v skladu z drugimi zakoni, predpisi).

Za izvajanje te pogodbe sta zadolžena predstavnika pogodbenih strank in sicer za:

a) za Telekom Slovenije: ..... Tel.: ..... Telefaks: .....

b) za operaterja: ..... Tel.: ..... Telefaks: .....

Pogodbeni stranki lahko po predhodnem pisnem obvestilu spremenita svoje predstavnike, ki so zadolženi za izvajanje te pogodbe.

## KONČNE DOLOČBE

### 24. člen

Ta pogodba je napisana v dveh (2) enakih izvodih, od katerih prejme vsaka pogodbeni stranka po en (1) izvod.

V ....., dne .....

V ....., dne .....

Operater:

Telekom Slovenije, d.d.



## PRILOGA št. 2 k POGODBI št. ... O ZAKUPU NEOVETLJENIH OPTIČNIH VLAKEN TELEKOMA SLOVENIJE

### 1. NAJAVA VZDRŽEVALNIH DEL

Pogodbeni stranki bosta vsa obvestila o vzdrževalnih delih posredovali nasprotni stranki v obliki elektronskega sporočila na elektronski naslov v spodnji tabeli. Pošiljanju po elektronski poti lahko sledi tudi sporočilo preko faksa ali navadne pošte:

	OPERATER	TELEKOM SLOVENIJE
Vzdrževalna dela		

### 2. PRIJAVA OKVAR

TELEKOM sprejema prijavo okvar 24 ur na dan, 7 dni v tednu.

Okvare na zakupljenih optičnih vlaknih je operater dolžan prijaviti na telefonsko številko kateri mora slediti še potrditev preko elektronske pošte. Potrditev preko elektronske pošte se šteje kot čas prijave okvare s strani operaterja.

Pri prijavi okvare mora operater navesti identifikacijsko številko (ID) optičnega vlakna. Operater je ob prijavi okvare dolžan podati vse razpoložljive informacije o naravi problema in vse ugotovitve, ki lahko pomagajo pri odpravi okvare.

Ob prijavi okvare operater posreduje Telekomu Slovenije naslednje podatke:

- Ime/priimek zaposlenega, ki prijavlja okvaro,
- Kontaktno številko,
- Identifikacijsko številko,
- Opis problema,
- Tip problema.

Telekom Slovenije nemudoma odgovori z naslednjimi informacijami:

- Datum in čas prejetja prijave okvare,
- Ime/priimek zaposlenega, ki je prejel sporočilo,
- Številko incidenta.

O odpravi okvare Telekom Slovenije obvesti operaterja preko elektronske pošte.

**Kontaktne podatke za prijavo okvar:**

	OPERATER	TELEKOM SLOVENIJE	Obratovalni čas
NOC		CNO Ljubljana +386 1 234 68 20 cnu.sp@telekom.si	24/7/365

## 17.14 Sporazum o varovanju poslovnih skrivnosti

Telekom Slovenije, d.d., Ljubljana, Cigaletova 15, ki ga zastopa .....  
(nadaljevanju: Telekom Slovenije)

ID DDV: SI 98511734  
Matična številka: 5014018  
TRR NLB: 02922-0011058 965  
TRR NKBM: 04302-0001033713  
TRR SKB: 03100-1006235420  
Št. vložka: 1/24624/00, pri Okrožno sodišče v Ljubljani  
Višina osnovnega kapitala: 272.720.664,33 EUR

in

....., ....., ki ga zastopa .....

(v nadaljevanju: operater)

ID DDV:  
Matična številka:  
TRR ...  
Št. vložka: ..... pri/na .....  
Višina osnovnega kapitala:

skleneta naslednji

### SPORAZUM O VAROVANJU POSLOVNIH SKRIVNOSTI

1. Ta sporazum ureja varovanje poslovnih skrivnosti, ki jih Telekom Slovenije in operater (v nadaljevanju: stranki) posredujeta drug drugemu v zvezi z namero o zagotavljanju širokopasovnega dostopa do končnih uporabnikov, oziroma na drug način ali ob drugi priložnosti.
2. Stranki sta dolžni podatke, ki jih pridobita druga od druge in ki so jasno označeni kot poslovne skrivnosti ter hkrati izpolnjujejo zakonske pogoje za poslovne skrivnosti, uporabiti izključno za namene, za katere so bili podatki pridobljeni.
3. Če ni drugače dogovorjeno ali če zakon ne določa drugače, so poslovna skrivnost zlasti podatki, ki se nanašajo na omrežje, storitve, opremo ali poslovno strategijo strank, v kolikor se stranki v posameznih primerih pisno ne dogovorita drugače, oziroma v kolikor ne gre za podatke, ki po zakonu ne morejo predstavljati poslovne skrivnosti.
4. Vse nosilce s podatki, ki imajo značaj poslovnih skrivnosti, je treba brez odlašanja vrniti stranki, od katere izvirajo, ko jih ta pisno zahteva, če se izkaže, da stranki ne bosta vstopili v pogodbeno razmerje ali da je bilo pogodbeno razmerje razvezano, oziroma ko drugi stranki niso več potrebni. Stranka brez pisnega dovoljenja nasprotne stranke ne sme izdelati kopij nosilcev s podatki, ki predstavljajo poslovno skrivnost nasprotne stranke.
5. Stranki bosta na varovanje poslovnih skrivnosti opozorila svoje ljudi in svoje podizvajalce, ki bodo prihajali v stik s podatki.

6. Stranki za vsako dokazano kršitev poslovne skrivnosti dogovorita pogodbeno kazen v višini 4.172,93 EUR. Plačilo pogodbene kazni stranke ne odvezuje od plačila razlike do morebitne višje odškodnine.

7. Ta sporazum je napisan v dveh (2) izvodih, od katerih dobi vsaka stranka po en (1) izvod.

Ljubljana, dne .....

\_\_\_\_\_

\_\_\_\_\_

Ljubljana, dne .....

Telekom Slovenije, d.d.

\_\_\_\_\_

## 17.15 Fizični dostop do krajevne zanke

Operater nima fizičnega dostopa do krajevne zanke. Vsa dela na dostopovnem kabelskem omrežju od omrežne priključne točke do razmejitvene točke izvajajo izključno delavci Telekom Slovenije ali z njegove strani pooblašteni izvajalci.

Povezavo omrežne priključne točke z interno inštalacijo na strani končnega uporabnika opravlja izključno Telekom Slovenije.

## 17.16 Fizični dostop do glavnega delilnika

Operater nima dostopa do glavnega delilnika. Vsa dela na glavnem delilniku lahko izvajajo izključno delavci Telekom Slovenije ali s strani Telekom Slovenije pooblašteni izvajalci.

## 17.17 Opis postopkov odprave motenj, preventivnega vzdrževanja in prenapetostnega varovanja

Na dostopovnem kabelskem omrežju (v nadaljevanju: DKO) je zmanjšana ali onemogočena razpoložljivost v času trajanja napak oz. kurativnega vzdrževanja ali za čas izvajanja planiranih vzdrževalnih del oz. preventivnega vzdrževanja.

Razlaga pojmov:

**Kurativno vzdrževanje** (v nadaljevanju: KV) so tiste aktivnosti, ki predstavljajo odstranjevanje napak v DKO ter ponovno vzpostavitev polne razpoložljivosti.

**Napaka** je stanje v DKO, ki ima za posledico popolno ali delno prekinitev telekomunikacijskega prometa.

**Preventivno vzdrževanje** (v nadaljevanju: PV) predstavlja sklop predpisanih in planiranih aktivnosti, katerih izvajanje zagotavlja odkrivanje in odpravo znanih in pričakovanih vplivov okolja na DKO pred nastopom napake.

### 17.17.1 Proces kurativnega vzdrževanja

Proces kurativnega vzdrževanja oz. odprave napak delimo na tri dele in sicer:

- podproces zaznavanja napake,
- podproces diagnosticiranja mesta napake,
- podproces odprave napake.

#### Podproces zaznavanja napake

DKO je v glavnem sestavljeno iz pasivnih elementov, na katerih je možno le posredno zaznavanje napak na podlagi:

- zaznane napake (izpad storitve) na aktivni opremi, ki je priključena na tangirano enoto DKO,
- s strani uporabnika, ustno posredovanega obvestila o napaki na spletni portal [www.telekom.si](http://www.telekom.si) ali (v primeru nedelovanja portala) na fax telefonsko številko 02 3332036..

Predvsem zaradi transparentnosti vseh aktivnosti KV je potrebno vse napake (delne ali popolne) sporočati na spletni portal [www.telekom.si](http://www.telekom.si) ali (v primeru nedelovanja portala) na fax telefonsko številko 02 3332036.. Slednji sproži podproces diagnosticiranja mesta napake.

### **17.17.2 Podproces diagnosticiranja mesta napake**

DKO je poleg tega, da je sestavljeno iz množice pasivnih elementov še razprostrto v okolju, ki ga povezuje. To pomeni, da se nahaja na geografsko širšem področju. Pojav napake je možen na vsakem elementu DKO. Diagnostični postopek je namenjen ugotavljanju: mesta napake, vzroka napake in vsebino ter obseg potrebnih KV sanacijskih del, ki so potrebna za vzpostavitev prvotnih tehničnih značilnosti DKO. Zaključen diagnostični postopek je podlaga za pričetek podprocesa odprave napake.

### **17.17.3 Podproces odprave napake**

Napaka na DKO predstavlja degradacijo enega ali več elementov posamezne enote DKO, ki ima za posledico delno ali popolno prekinitev telekomunikacijskega prometa. Z diagnostičnim postopkom se ugotovi mesto oz. element, ki je degradiran. Podproces odprave napake se po potrebi deli na: začasno sanacijo mesta napake in na stalno sanacijo mesta napake. Začasna sanacija se izvede v primeru, ko se zaradi narave napake in potrebne vsebine KV del predvideva, da bo skupni čas odprave napake daljši, od predpisanih uzanc. Sicer se izvaja stalna sanacija mesta napake. V primeru, ko je bilo mesto napake začasno sanirano, se stalna sanacija mesta napake izvede po principu za izvajanje planiranih oz. preventivnih vzdrževalnih del s predhodno uskladitvijo z operaterjem.

### **17.17.4 Proces preventivnega vzdrževanja**

Proces preventivnega vzdrževanja delimo na:

- periodični pregledi posameznih elementov omrežja,
- periodične meritve posameznih elementov omrežja,
- posamične ali skupinske zamenjave elementov omrežja.

#### **a) Periodični pregledi**

V posameznem letnem obdobju se izvede predpisano stopnjo pregledov in sicer:

- pregledi podzemnih in nadzemnih tras DKO,
- periodični pregledi kritičnih mest trase DKO,
- pregledi kabelskih izvodov,
- pregledi priključnih točk na glavnih delilnikih,
- pregled kabelske kanalizacije in galerij.

Tovrstne aktivnosti ne povzročajo prekinitve telekomunikacijskega prometa.

#### **b) Meritve**

V posameznem letnem obdobju se izvede predpisano stopnjo meritev in sicer:

- meritve prostih kabelskih parov,
- meritve varovalnih vstavkov,
- meritve prehodne ponikalne upornosti ozemljil.

Tovrstne aktivnosti ne povzročajo prekinitve telekomunikacijskega prometa.

#### **c) Posamične ali skupinske zamenjave elementov omrežja**

V posameznem letnem obdobju se izvede planirano in potrebno zamenjavo elementov DKO. Tovrstne aktivnosti lahko povzročajo prekinitve telekomunikacijskega prometa. V primerih, ko moramo pri zamenjavi elementa, prekiniti telekomunikacijski promet, se prekinitev uskladi z operaterjem vsaj deset (10) dni pred nastopom prekinitve.

## 17.18 Tehnične specifikacije sistemov in združljivost ter preizkusni postopki

### 17.18.1 Vzdrževanje krajevne zanke

Vzdrževanje KK obsega tri ločene dejavnosti in sicer:

- dejavnost Preventivnega vzdrževanja (v nadaljevanju PV),
- dejavnost Kurativnega vzdrževanja (v nadaljevanju KV),
- dejavnost Investicijskega vzdrževanja (v nadaljevanju IV).

PV predstavlja sklop predpisanih aktivnosti, katerih izvajanje zagotavlja odkrivanje in odpravo znanih in pričakovanih vplivov okolja na DKO pred nastopom napake. PV se izvaja na podlagi letnega, mesečnih in tedenskih planov.

KV predstavlja odstranjevanje napak v KK. Napaka je stanje KK, ki ima za posledico popolno ali delno prekinitev telekomunikacijskega prometa. Postopek odprave napak je razviden v diagramu poteka Graf odprave napak (Priloga).

IV predstavlja širšo zamenjavo dotrajanih ali poškodovanih delov KK ter odstranjevanje pomanjkljivosti v omrežju, katerih ni bilo mogoče odpraviti z PV in KV. IV se izvaja na podlagi letnega plana.

### 17.18.2 Prenapetostno varovanje, tehnične karakteristike kablov, ločilne letvice, tehnične specifikacije opreme PSTN, ISDN, ADSL

#### 17.17.2.1 Prenapetostno varovanje

Telekom Slovenije, na področjih kjer to zahtevajo klimatski in drugi pogoji, na posamezni KK zagotavlja enostopenjsko varovanje s plinskimi odvodniki. Varovanje je izvedeno na glavnih delilnikih in kabelskih izvodih, na katerih so vključeni KK v nadzemni izvedbi.

Tehnične karakteristike plinskih odvodnikov	2 polni	3 polni
DC preklopna napetost	230V±20%	230V±20%
Impulzni praznilni tok pri 8/20 $\mu$ s	10 kA	10 kA
Izmenični praznilni tok pri 50 Hz, 1s	10 A	10 A
Izolacijska upornost pri 100 V	> 10 G $\Omega$	> 10 G $\Omega$
Kapacitivnost pri 1MHz	< 1 pF	< 1,5 pF
Preostanek napetosti (Holdover po ITU-T. K 12, test 1,2 in 3)	135 V	135V
Impulzna preklopna napetost linije na zemljo pri 1kV/ $\mu$ s (Impulse spark-over voltage line to ground)	-	< 500 V
Impulzna preklopna napetost pri 1kV/ $\mu$ s za 99% izmerjenih vrednosti (Impulse spark-over voltage)	700V	-
Prenosni zakasnilni čas (Transverse delay time po ITU-T K12)	-	< 2 $\mu$ s
Klimatska kategorija po IEC 68-1	40/100/21	40/100/21

## 17.17.2.2 Tehnične karakteristike kablov

### 17.17.2.2.1 TK 53 .....UM

MEHANSKE KARAKTERISTIKE		
PREVODNIK	Premer vodnika	0,6 / 0,8 mm
	Podaljšanje ob pretrgu	> 15 %
IZOLACIJA ŽIL 2)		
	debelina izolacije	0,40 / 0,45 mm
	Natezna trdnost (p.s.)	> 35 kp/cm <sup>2</sup> (350 N/cm <sup>2</sup> )
	Podaljšanje ob pretrgu (p.s.)	> 125 %
	Krčenje po 15' na 100 <sup>0</sup> C (p.s.)	< 4%
PE PLAŠČ		
	d pod plaščem	< 10 / 20 / 30 / 40 / 50 mm
	debelina PE plašča	> 1,6/1,8/ 2,0/ 2,2/ 2,6 mm
	Min. debelina plašča	0,8* naz. vr. d pl.-0,2mm
	Debelina vezice	d (za 1x4), 2d (za 2x4)
	Vrsta PE	EP1 po JUS N.C0.195
	Indeks fluidnosti	min. 0,3 g /10 min
	Vsebnost saj	2,5 % ± 0,5 %
	Oznaka proizvajalca	na celotni dolžini kabla
	Natezna trdnost	>12N/mm <sup>2</sup>
	Podaljšanje pri pretrgu	>350%
NOSILNA VRV		
	Premer žic	1,0 ali 1,2 mm
	Natezna trdnost	160 kp/mm <sup>2</sup> (1600 N/mm <sup>2</sup> )
	Kvaliteta pocinkanja - 2x	150 g/m <sup>2</sup> (1,0) , 160g/m <sup>2</sup> (1,2)
	Število četvork 0,6	1 / 5 / 10 / 30 / 50
	Število četvork 0,8	1 / 3 / 5 / 20 / 30
	Št. žic v nosilni vrvi	3 / 7 / 12 / 19 / 19 (1,2)
KONSTRUKCIJA		
ČETVORKE V SNOPU	rdeča, črna, modra, oranžna <b>zelena</b> , črna, modra, oranžna <b>siva</b> , črna, modra, oranžna <b>rumena</b> , črna, modra, oranžna <b>bela</b> , črna, modra, oranžna	
ČETVORKE V SLOJU	rdeča, črna, modra, oranžna <b>zelena</b> , črna, modra, oranžna <b>siva</b> , črna, modra, oranžna .....	
ELEKTRIČNE KARAKTERISTIKE		
UPORNOST PREVODNIKA	premer vodnika	0,6 / 0,8 mm
	posamezne vr.	< 130 / 73,2 ohm/km
	srednje vr.	< 126 / 72 ohm/km
UPORNOST IZOLACIJE	20 <sup>0</sup> C, 100V=,  >200m	>10.000 Mohm*km
	20 <sup>0</sup> C, 100V=, 100< <200m	>25.000Mohm*km
DELOVNA KAPACITIVNOST		80% 95% 100%

	kabli z eno četvorko	-	-	52 nF/km
	kabli z več četvorkami	38	40	42 nF/km
KAPACITIVNI SKLOPI		98%	100%	
	$K_1$	1350	2700	pF/ km
	$K_9-K_{12}$	-	1000	pF/ km
	max. vr. 100 %	faktor L/1000		
	max. vr. povprečja	faktor $\sqrt{(L/1000)}$		
DIELEKTRIČNA TRDNOST	med žilami ( 2 s )	6 kV (0,6), 8 kV (0,8)		
	število prebitih žil	$\leq 2$ oz. 5 %		
	diel. trd. prebitih žil (2 s)	2 kV		
MASA ZA POLNJENJE 3) FIZIČNE KAR.	vsebnost vode	< 0,1 %		
	stabilnost (50 <sup>0</sup> c, 5 x 24 h)	ni vidnega razslojevanja - frakcij		
	kapljišče	> 80 <sup>0</sup> C		
	vnetišče	> 150 <sup>0</sup> C		
	penetracija pri 25 <sup>0</sup> C	> 30,1/10 mm		
	viskoznost pri 100 <sup>0</sup> C	> 12 cP (POIS) (0,12 Ns/m <sup>2</sup> )		
ELEKTRIČNE KAR.	dielektrična konstanta	< 2,3 (50 Hz in 1 MHz, 20 <sup>0</sup> C)		
	specifična upornost	10 <sup>14</sup> (20 <sup>0</sup> C), 10 <sup>12</sup> (100 <sup>0</sup> C)		
	dielektrične izgube	5x10 <sup>-4</sup> (100 <sup>0</sup> C)		
SPLOŠNE KAR.	odstranjevanje mase	z kem. nevtralnno raztopino		
	fiziološki učinki	niso negativni		
KOMPATIBILNOST	povečanje teže izolacije (po postopku)	manjše od 12%		



MASA ZA POLNJENJE 3) FIZIČNE KAR.	vsebnost vode stabilnost (50 <sup>0</sup> C, 5 x 24 h) kapljišče vnetišče penetracija pri 25 <sup>0</sup> C viskoznost pri 100 <sup>0</sup> C	< 0,1 % ni vidnega razslojevanja - frakcij > 80 <sup>0</sup> C > 150 <sup>0</sup> C > 30,1/10 mm > 12 cP (POIS) (0,12 Ns/m <sup>2</sup> )
ELEKTRIČNE KAR.	dielektrična konstanta specifična upornost dielektrične izgube	< 2,3 (50 Hz in 1 MHz, 20 <sup>0</sup> C) 10 <sup>14</sup> (20 <sup>0</sup> C), 10 <sup>12</sup> (100 <sup>0</sup> C) 5x10 <sup>-4</sup> (100 <sup>0</sup> C)
SPLOŠNE KAR.	odstranjevanje mase fiziološki učinki	z kem. nevtralnno raztopino niso negativni
KOMPATIBILNOST	povečanje teže izolacije (po postopku)	manjše od 12%

#### 17.17.2.2.2 TK 59 .....(G)M

##### MEHANSKE KARAKTERISTIKE PREVODNIK

premer vodnika 0,4 / 0,6 / 0,8 mm  
Podaljšanje ob pretrgu > 15 / 15 / 20 %

##### IZOLACIJA ŽIL

debelina izolacije 0,25 / 0,3 / 0,35 mm  
natezna trdnost > 35 kp/cm<sup>2</sup> (350 N/cm<sup>2</sup>)  
podaljšanje ob pretrgu > 125 %  
Krčenje po 15' na 100<sup>0</sup>C < 4%

##### SLOJEVITI PE PLAŠČ

D pod plaščem < 10 / 20 / 40 / 60 / >60 mm  
širina preklopa > 4 / 6 / 10 / 15 / 18 mm  
debelina Al s kopolimerom približno 0,25mm  
D pod plaščem <20/ 30 / 40 / 50 / 60 / 70 / 80 / >80mm  
debelina PE plašča 1,8/2,0/2,2/2,6/3,0/3,4/3,8/4,0 mm  
Min. debelina plašča 0,1 mm + 15% naz. vr. d pl.  
Oznaka ali nit proizvajalca na celotni dolžini kabla  
zlepljenost Al - Al > 10 N/cm, povp. (20) > 20 N/cm  
zlepljenost Al - PE > 10 N/cm, povp. (20) > 20 N/cm  
kvaliteta PE JUS N.C0.195  
natezna trdnost plašča > 12 N/mm<sup>2</sup>  
dolžina pri pretrganju > 350 %

##### KONSTRUKCIJA ELEMENTI SUKANJA

##### OSNOVNE GRUPE

rdeča, črna, modra, oranžna  
**zelena**, črna, modra, oranžna  
**siva**, črna, modra, oranžna  
**rumena**, črna, modra, oranžna  
**bela**, črna, modra, oranžna

##### MASA ZA POLNJENJE

brez vonja, brez vode in nečistoč,

**ELEKTRIČNI KARAKTERISTIKE  
UPORNOST PREVODNIKA**

premer vodnika 0,4 / 0,6 / 0,8 mm  
posamezne vr. < 300 / 130 / 73,2 ohm/km  
srednje vr. < 290 / 126 / 72 ohm/km

**UPORNOST IZOLACIJE**

20°C, l>200m 100V=, >5.000 Mohm\*km  
20°C, 100<l<200m 100V=, >25.000Mohm\*km  
20°C, l<100m 100V=, >30.000Mohm\*km

**DELOVNA KAPACITIVNOST**

	80%	90%	95%	100%
0,4 mm	-	36	-	38
0,6 mm	38	-	40	42
0,8 mm	38	-	40	42

nF/km

**KAPACITIVNI SKLOPI**

	95%	98%	100%
K <sub>1</sub>	-	400	800
K <sub>9</sub> -K <sub>12</sub>	100/30	-	300/150
e <sub>1</sub> -e <sub>2</sub>	-	-	800

pF/300m

**DIELEKTRIČNA TRDNOST**

med žilami(50 Hz, 2 min) 500 V eff ali 700 V (do 50x4)  
med žiljem in plaščem 2000 Veff ali 2800 V

**PLAŠČ - VN preizkus**

debelina plašča < 2/ 3 / >3 mm  
preizkusna napetost 5/ 7 / 10 kV

**17.17.2.2.3 Inštalacijski kabel J-Y(St)Y**

Kabel je izdelan v skladu z standardom VDE 0815/11.71

**MEHANSKE KARAKTERISTIKE  
PREVODNIK**

premer vodnika 0,6 / 0,8 mm  
Podaljšanje ob pretrgu 15 / 20 %

**PVC PLAŠČ**

(50 x 2)	
D pod plaščem	14,6 / 22,3 mm
debelina plašča	1,2 / 1,6 mm
(100 x 2)	
D pod plaščem	20,7 / 32,0 mm
debelina plašča	1,4 / 2,0 mm

**KONSTRUKCIJA**

**ELEMENTI SUKANJA**

Začetna  
nadaljevanje

a - žila, b - žila  
rdeča, modra  
bela, rumena  
bela, zelena  
bela, rjava  
bela, črna

## ELEKTRIČNI KARAKTERISTIKE

UPORNOST PREVODNIKA	premer vodnika posamezne vr.	0,6 / 0,8 mm < 130 / 73,2 ohm/km
UPORNOST IZOLACIJE	20 <sup>o</sup> C,	>100 Mohm*km
DELOVNA KAPACITIVNOST	800 Hz	120 / 100 nF/km
KAPACITIVNI SKLOPI	800 Hz	300 / 300 pF/100m
DIELEKTRIČNA TRDNOST	med žilami med žiljem in plaščem	800 / 800 V 800 / 800 V

Karakteristike opisane v tem poglavju veljajo izključno za nove kable. Vpliv staranja, vremenskih ter drugih pojavov, ki lahko vplivajo na karakteristike kabla, spreminjajo določene parametre, ter s tem kvaliteto kabla. Na zahtevo operaterja se lahko proti plačilu izvedejo meritve ter ugotovijo dejanske karakteristike za posamezno parico.

### 17.17.2.3. Ločilne letvice LSA plus in QSA

Letvica mora biti izdelana v skladu s tehničnimi pogoji za ločilne letvice s konektorskimi elementi za glavne delilnike (PTT Vestnik 22/83 in dopolnilom PTT Vestnik 6/91) ter drugimi veljavnimi predpisi in standardi ter naslednjimi dodatnimi pogoji:

- Širina 10 parne letvice mora znašati 104,5 mm,
- Širina 8 parne letvice mora znašati 84,5 mm,
- Letvica mora biti izdelana tako, da se enostavno montira (brez uporabe orodij) na kovinski montažni okvir
- Letvica mora omogočati montažo žic brez snemanja izolacije in sicer premera od 0,4 do 0,8 mm ter, največjega premera izolacije 1,5 mm,
- Letvica mora omogočati priključitev, ločitev, preizkušanje, ter vstavljanje zaščitnih modulov (glej sklop D) za ščitenje telekomunikacijskih vodov,
- Letvica (samo 10 parna) mora omogočati namestitev okvirja z 10 dvopolnimi ali tripolnimi prenapetostni odvodniki, ki so skladni z TP za odvodnike prenapetosti (PTT Vestnik 11/82 in dopolnilom PTT Vestnik 13/82),
- Letvica mora omogočati montažo dodatnega nastavka, ki služi za spojitev zaščitnih modulov z ozemljitvijo,
- Letvica mora omogočati montažo dodatne napisne ploščice, katera je izdelana tako, da omogoča preizkušanje vodov brez snemanja ploščice,
- Letvica mora biti izdelana iz samougasnih materialov (preizkus po standardu UL 94),
- Letvica mora biti sive barve.

### 17.18.3 Tehnične specifikacije PSTN, ISDN, ADSL, VDSL

#### 17.17.3.1. PSTN

Tehnične specifikacije na podlagi katerih deluje PSTN so opisane v standardih:

- ETSI ETS 300 001 "Attachment to the Public Switch telephone Network (PSTN); General requirements for equipment connected to an analogue subscriber interface in the PSTN"
- ETSI TR 101 830-1 V1.2.1 "Transmission and Multiplexing (TM); Spectral management on metallic access Networks; Definitions nad signal library".
- ETSI EG 201 188 V1.1.1."Network termination point (NTP) analog interface; specification in physical and electrical characteristics at 2 wire analog NTP for short to medium loop applications "

### **17.17.3.2. ISDN**

Tehnične specifikacije na podlagi katerih deluje ISDN so opisane v standardih:

- ETSI TR 101 830-1 V1.2.1 "Transmission and Multiplexing (TM); Spectral management on metallic access Networks; Definitions nad signal library".
- ETSI TS 102 080 V1.3.2 "Transmission and Multiplexing (TM); Integrated Services Digital Network (ISDN) basic rate access; Digital transmission on metallic local lines".

Uporablja se 2B1Q linijsko kodiranje

### **17.17.3.3. ADSL preko ISDN**

Tehnične specifikacije na podlagi katerih deluje ADSL so opisane v standardih:

- ETSI TR 101 830-1 V1.2.1 "Transmission and Multiplexing (TM); Spectral management on metallic access Networks; Definitions nad signal library".
- ETSI TS 101 388 V1.1.1. "Transmission and Multiplexing (TM); Access transmission systems on metallic access cables; Asymmetric Digital Subscriber Line (ADSL) – Coexistence of ADSL and ISDN BA on the same pair".
- ANSI T1.413-1998 "Network and Customer Installation Interfaces – Asymmetric Digital Subscriber Line (ADSL) "
- ETR 328 "Transmission and Multiplexing (TM); Asymmetric Digital Subscriber Line (ADSL); Requirements and performance "
- ITU-T Priporočilo G.992.1 Annex B, "Asymmetric Digital Subscriber Line (ADSL) transceivers".

Ne sme se uporabljati ADSL sistemov s prekrivanjem spektra (Echo canceling).

Uporabljati se mora mehanizme za zmanjšanje moči, kot je to opisano v standardu ITU-T 992.1

Ne sme se menjati smeri pretokov navzgor in navzdol. Navzgor pomeni od naročnika proti operaterju, navzdol pa od operaterja proti naročniku.

### **17.17.3.4. VDSL**

Tehnične specifikacije na podlagi katerih deluje VDSL so opisane v standardih:

- VDSL ITU-T G.993.1 Annex A, ETSI TS 101 270-1 V1.4.1 in
- VDSL2 ITU-T G.993.2 Amendment 1 (04/2007) Annex B: Plan 998 (extensions: B8-2, B8-6, B8-10, B8-12, B8-15).

## 17.19 Spektralno kompatibilne tehnologije s stališča omrežja Telekoma Slovenije

Običajno so sistemi načrtovani tako, da optimalno delujejo le kadar so v večparnem kablju prisotni enaki sistemi (lasten presluh). V praksi je v istem kablju prisotnih več različnih tehnologij. To lahko povzroči degradacijo hitrosti prenosa:

- če je degradacija majhna, se tehnologijo smatra za kompatibilno
- če je degradacija sprejemljiva, se tehnologijo smatra za skoraj-kompatibilno
- če degradacija ni sprejemljiva, se tehnologijo smatra za nekompatibilno

Da se prepreči, da bi le nekaj tehnologij, na račun vseh ostalih prisotnih tehnologij, naredilo dostopovno omrežje Telekoma Slovenije (TS) neučinkovito, se na krajevno zanko dopušča priključevanje le tistih naprav, ki so v skladu z mednarodnimi standardi ITU-T in ETSI in imajo v skladu z evropskimi in mednarodnimi standardi enake frekvenčne karakteristike in oddajne moči (PSD) kot naprave PSTN, ISDN, xDSL, ki jih uporablja Telekom Slovenije.

V ta namen je operater pred vključitvijo tehnologije v omrežje ali na zahtevo Telekoma Slovenije, dolžan posredovati Telekomu Slovenije natančno specifikacijo svoje xDSL storitve, kot so xDSL standard, bandplan, PSD maska, oddajne moči itd..

V spodnji tabeli 4 so našteve tehnologije, ki se jih smatra za spektralno kompatibilne oziroma so sprejemljive s stališča omrežja TS:

Tehnologija	Standardi (tehnične specifikacije)
PSTN	ETSI ETS 300 001, ETSI TR 101 830-1 V1.2.1, ETSI EG 201 188 V1.1.1
ISDN - BA	ITU-T G.961 (2B1Q), ETSI TR 101 830-1 V1.2.1, ETSI TS 102 080 V1.3.2
ADSL	ITU-T G.992.1 Annex B (ADSL/ISDN), ETSI TR 101 830-1 V1.4.1, ETSI TS 101 388 V1.3.1, ANSI T1.413-1998, ETR 328
ADSL2	ITU-T G.992.3 Annex B (ADSL2/ISDN)
ADSL2+	ITU-T G.992.5 Annex B (ADSL2+/ISDN), ETSI TR 101 830-1 V1.4.1
VDSL2	ITU-T G.993.2 Amendment 1 (04/2007) Annex B: Plan 998 (extensions: B8-2, B8-6, B8-10, B8-12, B8-15).

Tabela 4: Spektralno kompatibilne tehnologije

V naslednji tabeli 5 pa so opisane tehnologije, ki se jih smatra kot spektralno skoraj-kompatibilne oz. še sprejemljive za omrežje Telekoma Slovenije:

Tehnologija	Standardi (tehnične specifikacije)
SHDSL	ITU-T G.991.2 Annex B
VDSL	ITU-T G.993.1 Annex A

Tabela 5: Spektralno skoraj-kompatibilne tehnologije

Telekom Slovenije bo v primeru povzročene degradacije storitev obstoječim priključkom na sosednjih parih znotraj kabla izključil posamezno storitev vzorčne ponudbe, ki je povzročila predmetno degradacijo. Izključitev lahko traja toliko časa, kot je potrebno, da se odpravijo motnje.

Vse ostale različice tehnologij xDSL, ki jih definirajo drugi standardi ali annexi so nekompatibilni s sistemi, ki jih trenutno uporablja Telekom Slovenije.

Podrobneje spektralno kompatibilnost določa standard ETSI TR 101 830-1 V1.4.1 (Spectral management on metallic access networks).

Telekom Slovenije v skladu s svojim poslovanjem spreminja in posodablja dostopovno kabelsko omrežje in topologijo omrežja, tudi na podlagi mednarodno sprejetih standardov kot so ITU-T in ETSI. Skladno s tem in iz drugih pomembnih razlogov lahko Telekom Slovenije vsak čas z objavo spremeni te pogoje.

## 17.20 Ulični kabineti – tehnične karakteristike in omejitve za vgradnjo opreme

### 17.20.1 Omejitve za vgradnjo opreme v shelter ODU M

Splošni pogoji:

Temperatura okolice od -50°C do +45°C

Relativna vlažnost okolice 5 -95%

Temperatura delovanja opreme od -5°C do +55°C. To je temperatura, ki se zagotavlja znotraj shelterja.

*Splošne omejitve:*

Razpoložljivi prostor za **aktivno opremo** je 22SU.

Zmogljivost izmenjevalca toplote je 70W/K.

Maksimalna disipacija shelterja 700W.

Disipacija napajanja 80W.

Maksimalna disipacija aktivna opreme 620W  
preračunano na 2SU = 56W.

*Omejitve za opremo:*

Vgrajuje se izključno oprema, ki je mehansko kompatibilna z ETSI standardom in globine 300mm, (19" oprema potrebuje ustrezne mehanske adapterje). Montaža oprema je horizontalna in pretoki zraka niso pomembni.

Oprema mora biti skladna z sledečimi standardi:

- Varnost EN60950-1.
- EMC EN55022 Class A, CISPR Class A, ETSI EN 300 386 V1.3.1.
- Delovanje Temp. -5°C to 55°C, rel. humidity 5–90% (Non-condensing), EN 300 019-1-3 Class 3.1E.

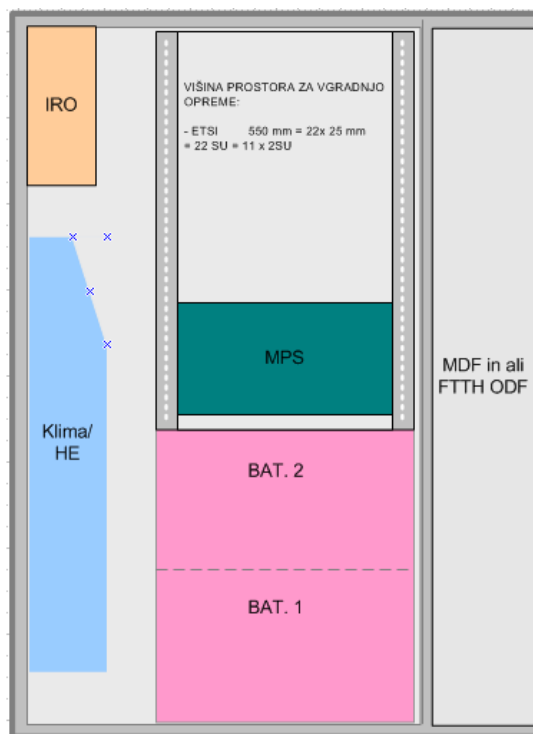

*Energetski priključek:*

- En energetski priključek, DC napajanje aktivne opreme.
  - Maksimalna moč AC priključka 5,5kW
  - Števec se vgradi in AC distribucija se vgradi v energetsko omarico ODU M.
  - Vsa aktivna oprema se napaja iz 48V DC napajalnega sistema vgrajenega v ODU M. Na posameznem priključku v DC distribuciji se izvaja meritev porabe in podatek o porabi se posreduje v nadzorni center TS. Nadzorni center TS zbira podatke in vodi statistiko porab.
  - Zagotovljene so DC priključne sponke, z možnostjo priklopa vodnika do 16mm<sup>2</sup>.
  - Uporabnik aktivne opreme sporoči porabo in potrebno varovalko za posamezno opremo.
  - Priporočena integracija opreme v prostorih integratorja
- En energetski priključek, AC napajanje aktivne opreme.
  - Maksimalna moč AC priključka 5,5kW
  - Priključno mesto in števec se vgradi ločen stebriček. AC distribucija se vgradi v energetsko omarico ODU M.

- Uporabnik aktivne opreme sporoči porabo in potrebno varovalko AC za posamezno opremo.
- Meritev porabe se izvaja po enakih principih kot na ostalih več operaterskih lokacijah.
- Priporočena integracija opreme v prostorih integratorja.

#### Baterijska rezerva:

- Baterija 2x92Ah zagotavlja do 9h baterijske rezerve za vse uporabnike razpoložljivega prostora za aktivno opremo.

#### MDF:

- Na sistemski strani MDF zagotavlja priključitev do 576 ADSL2+ (splitters v MDF) ali do 1056 POTS in kombinacije tehnologij.
- Na linijski strani zagotavlja priključitev do 1200 priključnih točk.

### 17.20.2 Omejitve za vgradnjo opreme v shelter ODU S

#### Splošni pogoji:

Temperatura okolice od -50°C do +45°C

Relativna vlažnost okolice 5 -95%

Temperatura delovanja opreme od -5°C do +55°C.  
To je temperatura, ki se zagotavlja znotraj shelterja.

#### Splošne omejitve:

Razpoložljivi prostor za aktivno opremo je 9U.

Zmogljivost izmenjevalca toplote je 45W/K.

Maksimalna disipacija shelterja 450W.

Disipacija napajanja 60W.

Maksimalna disipacija aktivna opreme W  
preračunano na 1U = 43W.

#### Omejitve za opremo:

Vgrajuje se izključno oprema, ki je mehansko kompatibilna z 19" standardom in globine do 350mm, Montaža oprema je vertikalna in pretoki zraka so od spodaj navzgor.

Oprema mora biti skladna z sledečimi standardi:

- Varnost EN60950-1
- EMC EN55022 Class A, CISPR Class A, ETSI EN 300 386 V1.3.1
- Delovanje Temp. -5°C to 55°C, rel. humidity 5–90% (Non-condensing), EN 300 019-1-3 Class 3.1E

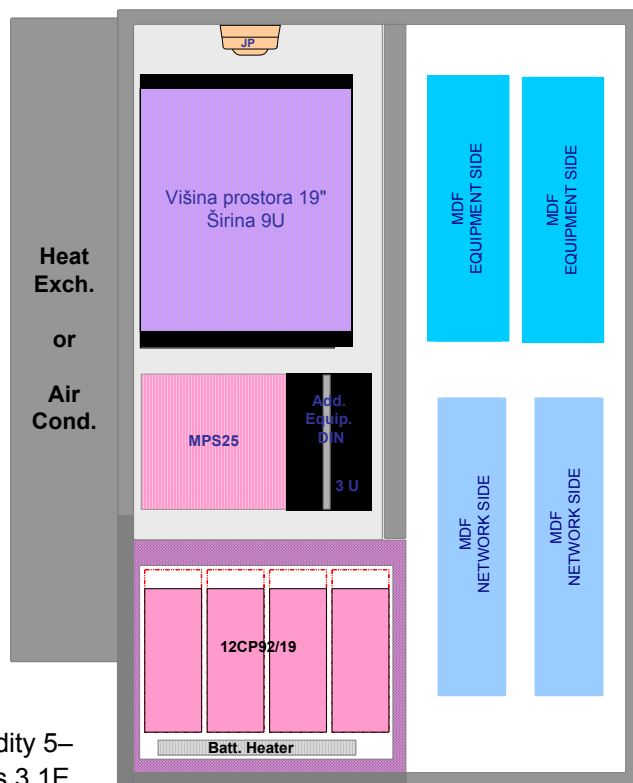

#### Energetski priključek:

- En energetski priključek, DC napajanje aktivne opreme.
  - Maksimalna moč AC priključka 4kW.
  - Števec se vgradi in AC distribucija se vgradi v energetsko omarico ODU S.
  - Vsa aktivna oprema se napaja iz 48V DC napajalnega sistema vgrajenega v ODU S. Na posameznem priključku v DC distribuciji se izvaja meritev porabe in podatek o porabi se posreduje v nadzorni center TS. Nadzorni center TS zbira podatke in vodi statistiko porab.
  - Zagotovljene so DC priključne sponke, z možnostjo priklopa vodnika do 16mm<sup>2</sup>.



- Uporabnik aktivne opreme sporoči porabo in potrebno varovalko za posamezno opremo.
  - Priporočena integracija opreme v prostorih integratorja.
- En energetski priključek, AC napajanje aktivne opreme.
    - Maksimalna moč AC priključka 4kW.
    - Priključno mesto in števec se vgradi ločen stebriček. AC distribucija in merilno mesto drugih operaterjev se vgradi v energetsko omarico ODU S.
    - Uporabnik aktivne opreme sporoči porabo in potrebno varovalko AC za posamezno opremo.
    - Meritev porabe se izvaja po enakih principih kot na ostalih več operaterskih lokacijah.
    - Priporočena integracija opreme v prostorih integratorja.

**Baterijska rezerva:**

Baterija 1x92Ah zagotavlja do 5,5h baterijske rezerve za vse uporabnike razpoložljivega prostora 9U za aktivno opremo.

**MDF:**

- Na sistemski strani MDF zagotavlja priključitev do 216FTTx ali do 192VDSL2+ (splitters v MDF); ali do 288 ADSL2+ (splitters v MDF) ali do 576 POTS.
- Na linijski strani zagotavlja priključitev do 640 priključnih točk.

## 17.21 Obrazci

### 17.21.1 Obrazec za prijavo napak na razvezane dostopu

Telefax Sporočilo

Datum prejema:	Referenčna koda:
Čas prejema:	Prijavo prevzel:
Obvestilo dežurnemu:	Odziv:

<b>PRIJAVA NAPAKE NA KRAJEVNI ZANKI</b>	
Naslovník:	Telekom Slovenije, d.d.
Fax:	Telefon:

Operater, pošiljatelj:		Datum:	Ura:
Kontaktna oseba:			
Telefon:	Mobilni telefon:	Telefax:	

<b>STORITEV V OKVIRU POVSEM RAZVEZANEGA DOSTOPA/SODOSTOPA</b>			
DA <input type="checkbox"/>	Številka pogodbe: _____		NE <input type="checkbox"/>
Prioriteta (ko je določena s pogodbo o vzdrževanju)			
I. <input type="checkbox"/>	II. <input type="checkbox"/>	III. <input type="checkbox"/>	Drugo :

<b>ID POVSEMRAZVEZANEGA DOSTOPA:/SODOSTOPA</b>			
Intervencijska podpora <input type="checkbox"/>	Periodični pregled <input type="checkbox"/>	Popravilo v servisu <input type="checkbox"/>	Drugo <input type="checkbox"/>

Vrsta napake:
Opis napake:
Objekt kjer se oprema nahaja:
Kontaktna oseba na objektu in telefonska številka:
Opis dogodka (čas in okoliščine nastanka dogodka):

Podpis pošiljatelja:

## 17.21.2 Obrazci za storitve skupne lokacije

Šifra zahteve \_\_\_\_\_, datum prejetja \_\_\_\_\_ (izpolni Telekom)

### 1. Podatki o Operaterju (izpolni operater)

Naziv: \_\_\_\_\_

Sedež: \_\_\_\_\_

(ulica, hišna številka in kraj)

Ime in priimek odgovorne osebe operaterja: \_\_\_\_\_

Ime in priimek kontaktne osebe operaterja: \_\_\_\_\_

tel. številka \_\_\_\_\_

elektronski naslov \_\_\_\_\_

### 2. Podatki o lokaciji skupne lokacije (izpolni operater)

Naslov zelene skupne lokacije: \_\_\_\_\_

(vpisati: TLK lokacija ( ulica, hišna številka) in kraj)

Obstoječe skupne lokacije: \_\_\_\_\_

(vpisati: TLK lokacija ( ulica, hišna številka) in kraj)

Opombe: \_\_\_\_\_

### 3. Podatki o prostoru skupne lokacije: (kapacitetah) (izpolni operater)

Naročilo rezervacije prostora skupne lokacije: DA NE  
(prostor se lahko rezervira za največ 365 dni, pogoj je izdelana tehnična dokumentacija)

št. dni: \_\_\_\_\_

Želena površina: \_\_\_\_\_ m<sup>2</sup>

#### I. Prostor

**Tip prostora skupne lokacije**      **A**   **B**   **C**

Želena površina \_\_\_\_\_ m<sup>2</sup>

Število stojal in izmere

število stojal \_\_\_\_\_ izmere: \_\_\_\_\_ x \_\_\_\_\_, zahtevan dostop do stojal \_\_\_\_\_

Navesti dimenzijo stojal ( lahko se uporablja različna stojala ) in način montaže (zahtevan dostop z vseh strani, možna montaža ob steno ali hrbet na hrbet itd ).

Nosilnost \_\_\_\_\_ kN/m<sup>2</sup>

Antistatična tla      DA      NE

**Tip prostora skupne lokacije**      **E**

Željena prostornina \_\_\_\_\_ (število 2 x SU enot ETSI 50 mm) ali \_\_\_\_\_ (število 1U enot 19" 44,5 mm)

Opomba: potrebno navesti za obe enoti

Opis naprav za vgradnjo z njihovimi karakterističnimi podatki in skladnostnimi certifikati (za okvir ter vse pripadajoče vtične enote opreme). Karakteristični podatki za posamezno opremo:

- dimenzije
- teža

- nazivna poraba (napetost, tok)
- Izvedba hlajenja / smer pretoka zraka

Specifikacija opreme – končno stanje

## II. Električno napajanje in inštalacija

Elektroenergetski priključek OMREŽNI AGREGATNI ENOSM. BREZPREK.  
 Rezervni čas baterij \_\_\_\_\_ h  
 Število priključnih mest in vrednosti varovalnih odklopnikov v A po posamezni fazi \_\_\_x A, x A  
 Moč naprav končna \_\_\_\_\_ W  
 Osvetlitev prostora v luksih  
 Priključek na ozemljitveni sistem DA NE  
 Izvedba električnih inštalacij do naprav DA NE

## III. Klimatizacija prostora

Disipacija naprav končna \_\_\_\_\_ W  
 (disipacija je enaka električni moči naprav; upoštevati disipacijo 650 W/m<sup>2</sup>, podatka o želeni površini prostora skupne lokacije in disipacije morata biti usklajena)

Opombe: \_\_\_\_\_

## IV. Bakrene in optične povezave do skupne lokacije

### Bakrene povezave od Telekomovega glavnega delilnika do razmejitvene točke

Povsem razvezan dostop  
 Kapaciteta povezave do letvic kolokacijskega delilnika na razmejitveni točki \_\_\_\_\_x(5x10)  
 Sodostop  
 Kapaciteta povezave do letvic kolokacijskega delilnika na razmejitveni točki -----x48  
 Skupni dostop razcepnik v lasti operaterja  
 Kapaciteta povezave do letvic kolokacijskega delilnika na razmejitveni točki -----x48  
 Opombe \_\_\_\_\_

### Optične povezave od kolokacijskega optičnega delilnika do ODF Telekoma Slovenije

Kapaciteta IFC optične povezave od kolokacijskega optičnega delilnika v prostoru skupne lokacije tipa A,B,C do ODF Telekoma Slovenije \_\_\_\_\_ vlaken IFC kabel (možno izbirati med: n x 12, 24, 48 vlaken).

V primeru vgradnje v obstoječe omare in stojala je potrebno navesti oznako omare (v primeru tipa C in pozicijo vgradnje delilnika (v načinu izvedbe A): \_\_\_\_\_

Način izvedbe:

- varjenje IFC optičnih vlaken na strani kolokacijskega optičnega delilnika in izvedbo končnih meritev izvede Telekom Slovenije,
- brez varjenja IFC optičnih vlaken na strani kolokacijskega optičnega delilnika in brez izvedbe končnih meritev.
- predkonektorizirana rešitev na strani kolokacijskega optičnega delilnika.

Razdalja IFC optičnega kabla od kolokacijskega delilnika do uvoda v kolokacijo v primeru kolokacije tipa A in B: \_\_\_\_\_ m.

Razdalja IFC optičnega kabla po omari operaterja v primeru kolokacije tipa C: \_\_\_\_\_ m.

### **Optične povezave od kolokacijskega do prevezovalnega optičnega delilnika ODF FTTH Telekoma Slovenije**

Kapaciteta IFC optične povezave od kolokacijskega optičnega delilnika v prostoru skupne lokacije tipa A,B,C do prevezovalnega ODF Telekoma \_ vlaken IFC kabel (možno izbirati med: n x 24, 48, 96 vlaken)

V primeru vgradnje v obstoječe omare in stojala je potrebno navesti oznako omare (v primeru tipa C in pozicijo vgradnje delilnika (za načine A in B): \_\_\_\_\_

Način izvedbe:

- A. varjenje in izvedba meritev Telekoma Slovenije na obeh straneh IFC povezav,
- B. rešitev s predkonektiziranim IFC optičnim kablom na strani ~~prevezovalnega~~ optičnega delilnika FTTH in varjenjem Telekoma Slovenije na strani kolokacijskega optičnega delilnika, kjer bo Telekom Slovenije izvedel meritve
- C. rešitev M3KP s predkonektiziranim IFC optičnim kablom na strani prevezovalnega optičnega delilnika FTTH Telekoma Slovenije in samostojno rešitvijo operaterja na strani kolokacijskega optičnega delilnika.

Razdalja IFC optičnega kabla od kolokacijskega delilnika do uvoda v kolokacijo v primeru kolokacije tipa A in B: \_\_\_\_\_ m.

Razdalja IFC optičnega kabla po omari operaterja v primeru kolokacije tipa C: \_\_\_\_\_ m.

### **Oddaljena skupna lokacija (tip D)**

Naslov oddaljene skupne lokacije: \_\_\_\_\_  
(ulica, hišna številka, kraj)

Naslov funkcijske lokacije (MDF)Telekoma \_\_\_\_\_  
(ulica, hišna številka, kraj)

Način povezave:   kabelska kanalizacija                      Interna inštalacija  
(Opombe) \_\_\_\_\_

### **Povezava od Telekomovega bakrenega MDF do razmejivne točke pri tipu D:**

Povsem razvezan dostop

Kapaciteta povezave do letvic kolokacijskega delilnika na razmejivni točki \_\_\_\_\_x(5x10)

Sodostop

Kapaciteta povezave do levic kolokacijskega delilnika na razmejivni točki \_\_\_\_\_x48

Projektno dokumentacijo izdela:           Telekom Slovenije                      Operater

Naročilo izdelave projektnih pogojev:           DA                      NE  
(v primeru, ko projektno dokumentacijo izdela operater)

### **Optične povezave od kolokacijskega optičnega delilnika do ODF Telekoma Slovenije pri tipu D**

Kapaciteta optične povezave od kolokacijskega optičnega delilnika v prostoru oddaljene skupne lokacije tipa D do ODF Telekoma \_\_\_\_ vlaken. Kabel je možno izbirati med: n x 12, 24, 48 vlaken.

Projektno dokumentacijo izdela: Telekom Slovenije Operater

Naročilo izdelave projektnih pogojev: DA NE  
(v primeru, ko projektno dokumentacijo izdela operater)

Lokacija kolokacije tipa D:

A. Sosednja zgradba

B. Ista zgradba:

Način izvedbe:

Predkonektorizirana rešitev na strani kolokacijskega optičnega delilnika: DA NE

Razdalja IFC optičnega kabla od kolokacijskega delilnika do uvoda v funkcijsko lokacijo Telekoma Slovenije: \_\_\_\_\_ m.

### **Optične povezave od kolokacijskega optičnega delilnika do prevezovalnega ODF FTTH Telekoma Slovenije pri tipu D**

Kapaciteta optične povezave od kolokacijskega optičnega delilnika v prostoru oddaljene skupne lokacije tipa D do prevezovalnega ODF FTTH delilnika Telekoma Slovenije \_ vlaken. Kabel je možno izbirati med: n x 24, 48, 96 vlaken.

Projektno dokumentacijo izdela: Telekom Slovenije Operater

Naročilo izdelave projektnih pogojev: DA NE  
(v primeru, ko projektno dokumentacijo izdela operater)

Lokacija kolokacije tipa D:

C. Sosedna zgradba

D. Ista zgradba

Način izvedbe:

Predkonektorizirana rešitev na strani kolokacijskega optičnega delilnika: DA NE

Razdalja IFC optičnega kabla od kolokacijskega delilnika do uvoda v funkcijsko lokacijo Telekoma Slovenije: \_\_\_\_\_ m.

## **4. Sprememba obstoječe skupne lokacije**

Podatki o obstoječem prostoru skupne lokacije (izpolni operater)

Naslov obstoječe skupne lokacije: \_\_\_\_\_  
(vpisati: TLK lokacija ( ulica, hišna številka) in kraj)

Opombe: \_\_\_\_\_

Predmet spremembe:

- Prostor
- Elektroenergetske naprave
- Tip napajanja
- Inštalacije
- Delilnik
- Drugo (navesti)

Opombe: \_\_\_\_\_

Podatki za obračun

(Obrazec se izpolni ob primopredaji)

Lokacija: \_\_\_\_\_

Naslov: \_\_\_\_\_

Tip prostora: A B C D E

Sremstvo: DA NE

Obračunska površina: \_\_\_\_\_ m<sup>2</sup>

Obračunska prostornina (tip E): \_\_\_\_\_ 2 SU ali \_\_\_\_\_ 1 U. Ulični kabinet tip \_\_\_\_\_

Vrsta napajanja: 1) omrežno 2) agregatno 3) enosmerno brezprekinitveno

Kapaciteta povezave za PRD: \_\_\_\_\_

Kapaciteta povezave za SRD: \_\_\_\_\_

Oznaka letvic za PRD: \_\_\_\_\_

Oznaka letvic za SRD: \_\_\_\_\_

Povezava z oddaljeno kolokacijo tip D: 1) kabelska kanalizacija 2) hišna inštalacija

Opombe: \_\_\_\_\_

Datum:

Žig

Podpis:

### 17.21.3 Obrazec za storitev dostopa do podzanke

Šifra zahteve \_\_\_\_\_ , datum prejetja \_\_\_\_\_ (izpolni Telekom)

Podatki o Operaterju (izpolni operater)

Naziv: \_\_\_\_\_

Sedež: \_\_\_\_\_

(ulica, hišna številka in kraj)

Ime in priimek odgovorne osebe operaterja: \_\_\_\_\_

Ime in priimek kontaktne osebe operaterja: \_\_\_\_\_

tel. številka \_\_\_\_\_

elektronski naslov \_\_\_\_\_

Podatki o lokaciji omarice oz TKI Telekoma Slovenije (izpolni operater)

Naslov zelene lokacije dostopa do podzanke: \_\_\_\_\_

(vpisati: TKI lokacija ( ulica, hišna številka) in kraj)

Podatki o lokaciji omarice operaterja (izpolni operater)

Naslov lokacije operaterja (če ni naslova, xy koordinata: \_\_\_\_\_

(vpisati: lokacija ( ulica, hišna številka) in kraj)

Opombe: \_\_\_\_\_

Podatki za dostop do podzanke: (kapacitete) (izpolni operater)

Povezave od Telekomovega TKI do kableske zaključitve v objektu operaterja (razmejitvena točka)

Povsem razvezan dostop na podzanki

Kapaciteta povezave od TKI Telekoma Slovenije do kableske zaključitve v objektu operaterja na razmejitveni točki \_\_\_\_\_ nx10

Opombe \_\_\_\_\_

Sprememba obstoječega dostopa do podzanke

Podatki o obstoječem dostopu do podzanke Telekoma Slovenije (izpolni operater)

Naslov obstoječih lokacij dostopa do podzanke: \_\_\_\_\_

(vpisati:TKI lokacija ( ulica, hišna številka) in kraj)

\_\_\_\_\_  
\_\_\_\_\_  
\_\_\_\_\_  
\_\_\_\_\_

Opombe: \_\_\_\_\_

\_\_\_\_\_



Predmet spremembe:

- Sprememba na delilniku
- Drugo (navesti)

Opombe: \_\_\_\_\_

Datum:

Žig

Podpis:

#### 17.21.4 Obrazec za dostop do OPT, prostora skupne lokacije

Zahtevek Operaterja za dostop do OPT / prostora skupne lokacije

Številka zahteve \_\_\_\_\_, datum prejetja \_\_\_\_\_ (Izpolni Telekom)

1. Podatki o Operaterju (izpolni operater)

Naziv: \_\_\_\_\_

Sedež: \_\_\_\_\_ Ime in priimek odgovorne osebe operaterja: \_\_\_\_\_

2. Zahtevan datum zagotovitve dostopa (izpolni operater):

datum: \_\_\_\_\_ ura: \_\_\_\_\_

predvideno trajanje \_\_\_\_\_

3. Zahtevan dostop do (ustrezno označi operater in vpiše zahtevane podatke za izbrani primer):

Omrežne priključne točke

*Vrsta dostopa* ustrezno označite (Izpolni operater)

Povsem razvezan dostop

Sodostop

Podatki o razvezanem dostopu

Priključna točka A – kolokacijski delilnik Telekoma Slovenije:

Naslov \_\_\_\_\_

(ulica in hišna številka delilnika)

(poštna številka)

(Kraj)

Priključna točka B – naročnik operaterja:

Naslov: \_\_\_\_\_

(ulica in hišna številka)

(poštna številka)

(Kraj)

*Podatki o naročniku operaterja* na zahtevani OPT( **izpolni operater**)

Priimek in ime naročnika /naziv podjetja: \_\_\_\_\_

(priimek in ime oz. naziv)

Naslov naročnika: \_\_\_\_\_

(ulica, hišna številka, poštna številka in kraj)

Naročnik je dosegljiv:

na telefonsko številko \_\_\_\_\_,

elektronski naslov \_\_\_\_\_

Prostora skupne lokacije

Podatki o prostoru za skupno lokacijo

Naslov \_\_\_\_\_

(ulica, hišna številka, poštna številka, kraj, nadstropje, št. prostora)

(ulica, hišna številka, poštna številka in kraj)

Datum:

Žig

Podpis:

**17.21.5 Obrazec za naročilo prevezave ali izgradnje interne inštalacije do vtičnice**

Številka zahteve (vloge) \_\_\_\_\_, datum prejetja \_\_\_\_\_ (Izpolni Telekom)

Podatki o Operaterju (izpolni operater)

Naziv: \_\_\_\_\_

Sedež: \_\_\_\_\_

Ime in priimek odgovorne osebe operaterja: \_\_\_\_\_

Podatki o naročniku operaterja (izpolni operater)

Priimek in ime naročnika /naziv podjetja: \_\_\_\_\_  
(priimek in ime, oz. naziv)

Naslov naročnika: \_\_\_\_\_

(ulica, hišna številka, poštna številka in kraj)

Naročnik ali kontaktna oseba naročnika je dosegljiv/a

na telefonsko številko: \_\_\_\_\_

elektronski naslov: \_\_\_\_\_

Specifikacija prevezave ali zgraditve interne inštalacije (izpolni operater)

Zgraditev interne inštalacije v objektih na lokaciji naročnika operaterja:

DA NE

Opomba: interna inštalacija se gradi od razmejitvene točke na lokaciji naročnika operaterja do točke mikrolokacije v stanovanju naročnika.

Mikrolokacija je mesto, kjer se zaključi interna inštalacija na vtičnici. Cene zgraditve se zaračuna po ceniku Telekoma Slovenije d.d..

Izvedba prevezave za storitev razvezanega dostopa

Prevezava se izvede od razmejitvene točke na lokaciji naročnika operaterja – OPT, na že pripravljeno interno inštalacijo:

DA NE

Datum:

Žig

Podpis:

\_\_\_\_\_

Podatki o realizaciji (izpolni Telekom)

Kontaktna oseba in tel. številka s strani Telekoma: \_\_\_\_\_

Ime in priimek osebe, ki je zahtevo realizirala: \_\_\_\_\_

Datum realizacije:

Žig

Podpis:

## 17.21.6 Obrazec za naročilo meritve storitve razvezanega dostopa

Zahtevek Operaterja za naročilo meritve storitve razvezanega dostopa

Številka zahteve (vloge) \_\_\_\_\_, datum prejetja \_\_\_\_\_ (izpolni Telekom)

Podatki o Operaterju (izpolni operater)

Naziv: \_\_\_\_\_

Sedež: \_\_\_\_\_

Ime in priimek odgovorne osebe operaterja: \_\_\_\_\_

Podatki o naročniku operaterja (izpolni operater)

Priimek in ime naročnika /naziv podjetja: \_\_\_\_\_  
(priimek in ime, oz. naziv)

Naslov naročnika: \_\_\_\_\_

(ulica, hišna številka, poštna številka in kraj)

Naročnik ali kontaktna oseba naročnika je dosegljiv/a

na telefonsko številko: \_\_\_\_\_

Telefonska številka / ID PRD \_\_\_\_\_

Priključna točka na kolokacijskem delilniku (letvica, par) \_\_\_\_\_

Številka vloge \_\_\_\_\_

Priključna točka A – kolokacijski delilnik Telekoma Slovenije:

(ulica in hišna številka delilnika) (poštna številka) (Kraj)

Priključna točka B – na strani naročnika operaterja:

(ulica in hišna številka) (poštna številka) (Kraj)

Opredeleitev načina meritve (izpolni operater)

Naročamo naslednjo vrsto meritve:

- a) Enosmerne meritve od priključne točke A na kolokacijskem delilniku do priključne točke B na strani naročnika operaterja,
  
- b) Meritev slabljenja voda pri 300 kHz od razmejitvene točke na kolokacijskem delilniku do vtičnice na interni instalaciji na strani naročnika operaterja.

Datum: \_\_\_\_\_ Žig: \_\_\_\_\_ Podpis: \_\_\_\_\_

Podatki o realizaciji (izpolni Telekom Slovenije)

Kontaktna oseba in tel. številka s strani Telekoma Slovenije: \_\_\_\_\_

Ime in priimek osebe, ki je zahtevo realizirala: \_\_\_\_\_

Rezultati meritve:

Datum realizacije: \_\_\_\_\_ Žig: \_\_\_\_\_ Podpis: \_\_\_\_\_

## 17.22 Pogoji za uporabo storitev spletnega portala

Spletni portal je namenjen vsem operaterjem, ki so APEK obvestili o opravljanju javnih komunikacijskih storitev in imajo za storitve, ki se ponujajo s pomočjo portala, sklenjene ustrezne pogodbe s Telekomom Slovenije.

Vsak zainteresiran operater, ki je registriran pri APEK in ima za storitve, ki se ponujajo s pomočjo portala, sklenjeno ustrezno pogodbo s Telekomom Slovenije, lahko sproži postopek za pridobitev digitalnega potrdila za dostop do storitev spletnega portala. Telekom Slovenije bo v skladu z navodili v tej vzorčni ponudbi vsakemu upravičenemu operaterju dodelil določeno število digitalnih potrdil in gesel za dostop do spletnega portala.

Operater bo imel na spletnem portalu dostop le do tistih vsebin, ki se nanašajo na operaterske storitve, kjer ima operater s Telekomom Slovenije sklenjeno pogodbo za posamezno storitev.

Za pridobitev digitalnega potrdila Telekoma Slovenije mora operater izpolnjevati naslednje zahteve:

- Operater je registriran pri APEK-u;
- Operater ima s Telekomom Slovenije sklenjeno pogodbo glede uporabe storitev, ki jih nudi spletni portal Telekoma Slovenije za operaterje;
- Operater izpolni Zahtevek za pridobitev digitalnih potrdil, ki je v Prilogi številka te Vzorčne ponudbe.

### Pravice in obveznosti

Imetnik mora skrbno varovati svoj zasebni ključ in potrdilo ter geslo. Ravnati mora v skladu s politiko izdajatelja digitalnih potrdil in obvestili izdajatelja potrdila objavljenih na spletnem portalu.

Telekom Slovenije se zaveže, da bo zagotavljal razpoložljivost spletnega portala v skladu s Splošnimi pogoji ter v skladu z medsebojno sklenjenimi pogodbami. Zagotavljal bo unikatnost digitalnih potrdil, varno upravljanje z digitalnimi potrdili in gesli, onemogočil nepooblaščen dostop do digitalnih potrdil in gesel ter zagotavljal sledenje aktivnostim uporabnikov spletnega portala.

Uporabnik se zaveže, da bo uporabljal spletni portal Telekoma Slovenije v skladu s Vzorčno ponudbo in pogodbenimi zahtevami. Zagotavljal bo tajnost zasebnega ključa digitalnega potrdila in gesla. Upošteval bo pravila in obvestila objavljena na portalu.

Vsak sum, da je razkrit zasebni ključ digitalnega potrdila bo odgovorna oseba operaterja ali imetnik takoj sporočil Telekomu Slovenije. Dokler Telekom Slovenije ne prejme takšnega sporočila, ni odgovoren za morebitno zlorabo digitalnega potrdila in gesla. Ob vsakem sumu razkritja gesla, imetnik takoj sam zamenja geslo preko ustrezne opcije na portalu.

Telekom Slovenije si pridržuje pravico, da spreminja, dopolnjuje in posodablja funkcionalnost in vsebine na spletnem portalu.

Operaterju preneha pravica do uporabe spletnega portala Telekoma Slovenije, ko ne izpolnjuje več pogojev za uporabo storitev spletnega portala oziroma na lastno željo.

Telekom avtomatično onemogoči dostop:

- če ugotovi trikrat zaporedoma uporabo napačnega gesla,
- če odgovorna oseba operaterja ali imetnik digitalnega potrdila prijavi ali Telekom Slovenije sam zazna možnost zlorabe dostopa.

Po začasni ustavitvi dostopa, Telekom Slovenije imetniku digitalnega potrdila izda novo digitalno potrdilo in geslo.

Splošni pogoji za uporabo spletnega portala Telekoma Slovenije so objavljeni na spletnih straneh Telekoma Slovenije, dostopnih preko [www.telekom.si](http://www.telekom.si).

#### Varnost na spletnem portalu

Vgrajeni varnostni mehanizmi spletnega portala zmanjšujejo možnost zlorabe. Telekom Slovenije si bo s skrbnostjo dobrega strokovnjaka in dobrega gospodarstvenika trudil preprečiti vsakršne zlorabe, ne odgovarja pa za škodo, ki bi operaterju nastala iz naslova zlorab, razen če bi jo Telekom Slovenije sam povzročil namenoma ali iz hude malomarnosti.

Prijava na portal je omogočena le imetnikom digitalnega potrdila in gesla. Dokler imetnik digitalnega potrdila in gesla zagotavlja zaupnost zasebnega ključa in gesla, je zagotovljena njegova identifikacija kot pooblaščenega uporabnika portala in zaščita podatkov (zaupnost in integriteta), ki se prenašajo preko spleta.

Operater in Telekom Slovenije bosta pri delu s portalom ravnala s podatki v skladu z zakonodajo, ki ureja varovanje poslovnih skrivnosti in varstvo osebnih podatkov, ter v skladu z medsebojno sklenjenimi sporazumi o varovanju poslovnih skrivnosti.

### **17.22.1 Postopek za pridobitev in namestitev digitalnega potrdila**

Postopki za uporabo spletnega portala z naslovom »Pomoč« se nahajajo na spletnem portalu. Operater izvaja vse aktivnosti poslovanja prek spletnega portala v skladu s sklenjenimi pogodbami in Vzorčno ponudbo Telekom Slovenije.

Za obveznosti in pravne učinke iz elektronske korespondence preko portala se uporabljajo določila sklenjenih pogodb in Vzorčne ponudbe Telekom Slovenije, podrejeno pa določbe zakona, ki ureja elektronsko poslovanje in elektronski podpis.

Če ni s pogodbo posebej dogovorjeno drugače, korespondenca šteje za prejeta, ko je po običajni poti dostopna za obdelavo kontaktni osebi oziroma informacijskemu sistemu naslovnika, ki je namenjen avtomatizirani obdelavi procesov.

Zahtevek za pridobitev digitalnih potrdil mora podpisati odgovorna oseba operaterja in bodoči imetniki potrdil. Zahtevek se posreduje prijavitni službi za sprejem zahtevkov Telekom Slovenije (v nadaljevanju: prijavitna služba). Naslovi, uradne ure in vse druge informacije so objavljene na spletnih straneh Telekom Slovenije.

Telekom Slovenije pripravi digitalna potrdila najkasneje v 4 dneh od prejema zahtevka. Prijavitna služba odobri zahtevek in ga posreduje Sektorju za informatiko, ki pripravi unikatno digitalno potrdilo za vsakega bodočega imetnika digitalnega potrdila posebej. Digitalna potrdila se shranijo za vsakega imetnika na ločen prenosni medij (CD) v ustreznem formatu, ki se posreduje prijavitni službi.

Prijavitna služba o pripravljenih digitalnih potrdilih obvesti bodočega imetnika tako, da mu pošlje referenčno številko po elektronski pošti. Bodoči imetnik mora osebno pri prijavitni službi dvigniti prenosni medij v roku 14 dni od prejema referenčne številke po e-pošti. Imetnik pri tem izkaže svojo identiteto z veljavnim osebnim dokumentom.

Poleg digitalnega potrdila na prenosnem mediju se imetniku kot bodočemu uporabniku aplikacije predajo navodila za namestitev digitalnega potrdila in na varen način geslo za namestitev potrdila. Prijavitna služba Sektor za informatiko (administratorja digitalnih potrdil) obvesti o predaji digitalnega potrdila, le ta pa imetniku digitalnega potrdila po elektronski pošti posreduje geslo za dostop do aplikacij na spletnem portalu, šifrirano z njegovim javnim ključem.

## 17.22.2 Zahtevek za pridobitev digitalnih potrdil

Telekom Slovenije, d.d.  
Sektor za veleprodajo  
Cigaletova 15  
1000 Ljubljana

### Zahtevek za pridobitev digitalnih potrdil

Zahtevek za pridobitev digitalnega potrdila (v *nadaljevanju* potrdila) za zaposlene pravnih ali fizičnih oseb, registriranih za opravljanje dejavnosti (v *nadaljevanju* organizacije) izpolni odgovorna oseba organizacije in eden ali več (glej opombo 1) bodočih imetnikov potrdila, za katere želi organizacija pridobiti potrdilo za opravljanje dela za organizacijo. Izpolnjeni zahtevek se dostavi prijavni službi Telekoma Slovenije.

Prosimo, da zahtevek izpolnite s tiskanimi črkami. Potrdilo vsebuje podatke o organizaciji in imetniku potrdila: davčno številko organizacije, oznako organizacije, ime in priimek imetnika, serijsko številko potrdila, naslov e-naslov, številko politike, začetek in konec veljavnosti potrdila, naziv izdajatelja, javni ključ in ostale podatke v skladu s trenutno veljavno politiko izdajatelja za digitalna potrdila za pravne osebe in fizične osebe, registrirane za opravljanje dejavnosti. Ostali osebni podatki ne bodo uporabljeni v druge nedogovorjene namene.

#### Izpolni odgovorna oseba

Podatki o organizaciji

Polno ime organizacije:

Skrajšano ime  
organizacije (glej opombo 2):

Oznaka organizacije  
(glej opombo 3):

Naslov organizacije

Naselje:

Ulica:

Hišna številka:

Poštna številka:

Pošta:

Matična številka  
organizacije:

Davčna številka  
organizacije (glej opombo 4):

<sup>1</sup>V primeru zahtevka za izdajo več potrdil za več bodočih imetnikov hkrati, je potrebno pripraviti in izpolniti ustrezno število rubrike "Podatki o imetniku potrdila".

<sup>2</sup> V primeru, da v potrdilu o registraciji organizacije obstaja skrajšano ime, se le-to vpiše.

<sup>3</sup> Oznaka organizacije (največ 70 alfanumeričnih znakov, brez krilatih znakov) bo zapisana v potrdilu. Določi jo odgovorna oseba organizacije ob oddaji prvega zahtevka. Izpeljana naj bo iz registriranega skrajšanega imena organizacije, če to obstaja in sicer kot del ali akronim skrajšanega imena, brez oznake pravno organizacijske oblike in sedeža organizacije. Če organizacija nima skrajšanega imena se določi oznaka organizacije, ki je pomensko povezana z organizacijo.

<sup>4</sup> Davčna številka bo skupaj z oznako organizacije ter imenom in priimkom bodočega imetnika potrdila, objavljena v potrdilu.



Podatki o odgovorni osebi

Ime: \_\_\_\_\_ Priimek: \_\_\_\_\_

Davčna  
številka:

Seznam bodočih imetnikov iz zahtevka (glej opombo 5)

Št.	Ime	Priimek
1		
2		
3		
4		
5		
6		
7		
8		
9		
10		
11		
12		
13		
14		
15		
16		
17		
18		
19		
20		

S svojim podpisom jamčim, da sem seznanjen in da se strinjam z določili iz trenutno veljavne Politike izdajatelja. Strinjam se, da so v primeru objave nove politike (glej opombo 6), z dnem veljavnosti le-te, vsa potrdila iz tega zahtevka izdana po novi politiki. S podpisom jamčim za identiteto bodočih imetnikov, za katere želim, da se jim s tem zahtevkom izda potrdila in dovoljujem objavo podatkov o splošnih nazivih v potrdilih, za katere želim, da se s tem zahtevkom izda potrdila. S podpisom tudi jamčim za resničnost podatkov iz tega zahtevka in se obvezujem, da bom sporočil vsako spremembo podatkov, ki bi vplivala na veljavnost potrdil.

Kraj in datum: \_\_\_\_\_ Žig in podpis odgovorne osebe: \_\_\_\_\_

<sup>5</sup> Bodoči imetniki, katerim se izda potrdila na podlagi tega zahtevka in čigar podatki so navedeni v rubriki *Izpolni bodoči imetnik potrdila*.

<sup>6</sup> V primeru spremembe Politike izdajatelja se le-ta javno objavi 8 dni preden stopi v veljavo. Z dnem veljavnosti nove politike pa so vsa potrdila izdana po tej politiki.

Izpolni bodoči imetnik potrdila (glej opombo 7)

Podatki o bodočem imetniku

Ime:

Priimek:

Davčna številka  
(glej opombo 8):

E-naslov :

Geslo za preklic potrdila  
(glej opombo 9):

S svojim podpisom jamčim, da sem seznanjen in da se strinjam z določili iz trenutno veljavne Politike izdajatelja. Strinjam se, da je v primeru objave nove politike (glej opombo 6), z dnem veljavnosti le-te, potrdilo iz tega zahtevka izdano po novi politiki. S svojim podpisom jamčim za resničnost navedenih podatkov ter pooblašчам Telekom Slovenije, da moje osebne podatke iz tega zahtevka obdeluje za namene elektronskega poslovanja v skladu s Politiko izdajatelja ter zakonoma ZEPEP (glej opombo 10) in ZVOP (glej opombo 11).

Kraj in  
datum:

Podpis bodočega imetnika:

<sup>7</sup> V primeru zahtevka za več bodočih imetnikov hkrati je potrebno pripraviti in izpolniti ustrezno število te strani. Vsako stran izpolni bodoči imetnik pripadajočega potrdila.

<sup>8</sup> Podatek je potreben za opravljanje nekaterih storitev na elektronski način v skladu z nameni uporabe potrdila, kot je določeno v Politiki izdajatelja.

<sup>9</sup> Geslo za preklic potrdila je namenjeno preklicu po telefonu v skladu s Politiko izdajatelja. Dolgo je lahko do 20 alfanumeričnih znakov, sprememba gesla pa je možna le ob osebni spremembi gesla pri izdajatelju ali z zašifriranim in digitalno podpisanim zahtevkom z veljavnim potrdilom.

<sup>10</sup> Zakon o elektronskem poslovanju in elektronskem podpisu (Uradni list RS št. 57/2000)

<sup>11</sup> Zakon o varstvu osebnih podatkov (Uradni list RS št. 59/1999 in 57/2001)

### 17.22.3 Zahtevek za preklic digitalnega potrdila

Telekom Slovenije, d.d.  
Sektor za veleprodajo  
Cigaletova 15  
1000 Ljubljana

#### Zahtevek za preklic digitalnega potrdila

Zahtevek za preklic digitalnega potrdila za zaposlene pravnih ali fizičnih oseb, registriranih za opravljanje dejavnosti (v nadaljnjem: organizacije), lahko izda:

- imetnik potrdila ali
- odgovorna oseba organizacije.

Vlagatelj zahtevka za preklic odda zahtevek preko elektronske pošte na naslov [telekoms-ca@telekom.si](mailto:telekoms-ca@telekom.si), podpisanega s svojim še veljavnim potrdilom, ali drugače dostavi na prijavno službo Telekoma Slovenije.

Izpolni odgovorna oseba

Podatki o organizaciji

Polno ime organizacije: \_\_\_\_\_

Skrajšano ime organizacije: \_\_\_\_\_

Oznaka organizacije: \_\_\_\_\_

Naslov organizacije

Naselje: \_\_\_\_\_

Ulica: \_\_\_\_\_

Hišna številka: \_\_\_\_\_

Poštna številka: \_\_\_\_\_

Pošta: \_\_\_\_\_

Matična številka organizacije: \_\_\_\_\_ Davčna številka organizacije: \_\_\_\_\_

Podatki o odgovorni osebi

Ime: \_\_\_\_\_ Priimek: \_\_\_\_\_

Davčna številka: \_\_\_\_\_

Kraj in datum: \_\_\_\_\_ Žig in podpis odgovorne osebe: \_\_\_\_\_

Izpolni imetnik digitalnega potrdila

Podatki o imetniku

Ime: \_\_\_\_\_ Priimek \_\_\_\_\_  
:

Davčna številka: \_\_\_\_\_

E-naslov : \_\_\_\_\_

Serijska številka digitalnega potrdila: \_\_\_\_\_

Razlog za preklic potrdila:

- Zamenjava potrdila
- Zloraba potrdila
- Sprememba podatkov
- Prenehanje uporabe
- Ostalo  
Obrazložitev  
(neobvezno):

Podatke o preklicu poslati imetniku na: \_\_\_\_\_ E-naslov:  Naslov organizacije:

Zahtevek za preklic izdal: \_\_\_\_\_ Imetnik potrdila  Odgovorna oseba

S podpisom jamčim za resničnost podatkov iz tega zahtevka in zahtevam preklic digitalnega potrdila, navedenega v tem zahtevku.

Podpis izdajatelja zahtevka za preklic  
(imetnik ali odgovorna oseba organizacije):

Kraj \_\_\_\_\_ in \_\_\_\_\_  
datum: \_\_\_\_\_

## **17.23 Pregled lokacij za skupno lokacijo**

Telekom Slovenije nudi skupno lokacijo na lokacijah glavnih delilnikov, kot izhajajo iz tabele, ki je objavljena na spletnem portalu za operaterje v rubriki Podatki o omrežju. Razpoložljivost skupne lokacije se spreminja v skladu s potrebami Telekoma Slovenije ter zasedbo prostorov s strani drugih operaterjev. Podrobnejše podatke o pokritosti posameznih ulic z glavnimi delilniki lahko za konkretno lokacijo operater pridobi na zahtevo od Telekoma Slovenije.

Šele poizvedba operaterja v skladu z vzorčno ponudbo predstavlja za operaterja zanesljiv podatek, da je skupna lokacija na določeni lokaciji mogoča.

Telekom Slovenije izključuje svojo odgovornost za morebitne napake v objavljenih tabelah.