

Vzorčna ponudba za lokalni dostop na fiksni lokaciji

Objavljena dne 1. 12. 2023

Veljavnost od dne 1. 1. 2024

KAZALO

1	UVOD	7
1.1	PРАВNA PODLAGA	7
1.2	SPLOŠNO	7
1.3	SPLOŠNA NAČELA IN OMEJITVE VZORČNE PONUDBE	8
1.3.1	<i>Tehnične zahteve za opremo za hitri prenos podatkov, nameščeno na razvezanih dostopih dostopovnega kableskega omrežja, zgrajenega v tehniki kablov z bakrenimi vodniki.</i>	10
2	DOSTOP DO INFORMACIJ	11
3	DEFINICIJE IN OKRAJŠAVE	12
3.1	SPLOŠNI POJMI	12
3.2	TEHNIČNI POJMI	17
4	TOPOLOGIJA IN ZGRADBA DOSTOPOVNEGA OMREŽJA TELEKOMA SLOVENIJE	19
4.1	TOPOLOGIJA IN ZGRADBA BAKRENEGA DOSTOPOVNEGA OMREŽJA	19
4.2	TOPOLOGIJA IN ZGRADBA DOSTOPOVNEGA OPTIČNEGA OMREŽJA TELEKOMA SLOVENIJE	21
4.2.1	<i>Dostopovno optično omrežje FTTH P2P</i>	21
4.2.2	<i>Dostopovno optično omrežje FTTH PON v izvedbi točka-več točk (P2MP)</i>	22
4.3	TOPOLOGIJA IN ZGRADBA KABELSKE KANALIZACIJE TELEKOMA SLOVENIJE	23
4.3.1	<i>Velikost in vrste cevi</i>	23
4.3.2	<i>Uporaba cevi</i>	24
5	STORITVE VZORČNE PONUDBE	25
5.1	STORITEV POVSEM RAZVEZANEGA DOSTOPA DO BAKRENE KRAJEVNE ZANKE	25
5.1.1	<i>Interna inštalacija pri uporabniku</i>	26
5.1.2	<i>Značilnosti povsem razvezanega dostopa</i>	26
5.1.3	<i>Pogoji in omejitve uporabe storitve povsem razvezanega dostopa</i>	26
5.1.4	<i>Postopki zagotavljanja povsem razvezanega dostopa</i>	26
5.2	STORITEV SODOSTOPA DO BAKRENE KRAJEVNE ZANKE	26
5.2.1	<i>Interna inštalacija</i>	28
5.2.2	<i>Tehnične zahteve za opremo</i>	28
5.2.3	<i>Postopki zagotavljanja sodostopa</i>	28
5.3	STORITEV RAZVEZANEGA DOSTOPA DO OPTIČNE KRAJEVNE ZANKE FTTH P2P	28
5.3.1	<i>Značilnosti optičnih krajevnih zank FTTH P2P</i>	30
5.3.2	<i>Hišna inštalacijska napeljava</i>	30
5.3.2.1	<i>Pogoji in omejitve uporabe optičnih krajevnih zank v FTTH P2P omrežju Telekoma Slovenije</i>	31
5.3.3	<i>Postopki zagotavljanja razvezanega dostopa do optičnih krajevnih zank v FTTH P2P omrežju Telekoma Slovenije</i>	31
5.4	STORITEV VIRTUALNE RAZVEZAVE LOKALNEGA DOSTOPA	32
5.4.1	<i>Oblike virtualne razvezave lokalnega dostopa</i>	32
5.4.1.1	<i>Virtualno razvezan lokalni dostop do bakrenega omrežja</i>	32
5.4.1.2	<i>Virtualno razvezan lokalni dostop do optičnega omrežja</i>	33
5.4.2	<i>Pregled in upravljanje nastavitev na naročniških vmesnikih na dostopovnih vozliščih</i>	34
5.4.3	<i>Tehnične opredelitve virtualne razvezave lokalnega dostopa</i>	35
5.4.3.1	<i>Tehnične opredelitve omrežja</i>	35
5.4.3.2	<i>Splošne tehnične opredelitve pri zagotavljanju storitev</i>	35
5.4.3.3	<i>Medoperaterska povezava</i>	37
5.4.3.4	<i>Zagotavljanje kakovosti</i>	38
5.4.3.5	<i>Tehnična specifikacija CPE</i>	38
5.4.3.5.1	<i>Tehnične specifikacije ADSL2+ CPE</i>	39
5.4.3.5.2	<i>Tehnične specifikacije VDSL2 CPE</i>	40
5.4.3.5.3	<i>Tehnične specifikacije G.Fast CPE</i>	40
5.4.3.5.4	<i>Tehnične specifikacije FTTH in FTTB CPE</i>	40
5.4.4	<i>Postopki zagotavljanja virtualne razvezave lokalnega dostopa</i>	41
5.5	SKUPNA LOKACIJA TIPA A, B, C IN D	42
5.5.1	<i>Zagotavljanje storitev skupne lokacije tipa A, B in C</i>	44
5.5.2	<i>Dostop z lastno optiko operaterjev do skupne lokacije</i>	45
5.5.3	<i>Zagotavljanje storitev skupne lokacije tipa D</i>	46
5.5.4	<i>Pogoji za ogled lokacij, kjer je skupna lokacija zavrnjena zaradi pomanjkanja zmogljivosti</i>	48

5.5.5	<i>Pravila za razdelitev prostora, kjer je prostor za storitve skupne lokacije omejen</i>	48
5.5.6	<i>Proces poizvedbe, rezervacije, naročila, inštalacije in prevzema, vzdrževanja ter potrebni roki za izvedbo storitev skupne lokacije</i>	48
5.5.6.1	Proces poizvedbe	48
5.5.6.2	Proces naročila	49
5.5.6.3	Izbira lastnega izvajalca operaterja	50
5.5.6.4	Izvedba skupne lokacije, inštalacija in prevzem	51
5.5.6.5	Zagotavljanje, vzdrževanje in upravljanje prostora skupne lokacije	52
5.5.6.6	Naročilo opreme pred zagotavljanjem storitve sodostopa	54
5.5.6.7	Horizontalne letvice, inštalacijski kanal, inštalacijski kabel in kolokacijski delilnik	54
5.5.6.8	IFC optične povezave od prevezovalnega optičnega delilnika FTTH P2P Telekoma Slovenije do optičnega delilnika operaterja v prostoru skupne lokacije	55
5.5.6.8.1	Optične povezave do prevezovalnega optičnega delilnika FTTH P2P za oddaljeno skupno lokacijo tipa D	57
5.5.6.9	IFC optične povezave od optičnega delilnika ODF Telekoma Slovenije do kolokacijskega optičnega delilnika	57
5.5.6.9.1	Optične povezave od optičnega delilnika ODF Telekoma Slovenije do optičnega delilnika operaterja v prostoru oddaljene skupne lokacije tipa D	59
5.5.6.10	Razcepnik	60
5.5.6.11	Roki za izvedbo skupne lokacije	61
5.5.6.12	Odpoved skupne lokacije	61
5.5.7	<i>Pogoji za dostopanje uslužbencev operaterja</i>	62
5.5.8	<i>Ukrepi za zagotovitev varnosti in varnostni standardi</i>	62
5.5.9	<i>Cene in zaračunavanje storitev skupne lokacije</i>	63
5.5.10	<i>Zavarovanje</i>	64
5.5.11	<i>Tehnični pogoji za pripravo prostora skupne lokacije</i>	64
5.6	STORITEV ZAKUPA NEOSVETLJENIH BACKHAUL OPTIČNIH VLAKEN TELEKOMA SLOVENIJE	66
5.6.1	<i>Dodatne omejitve pri zakupu backhaul optičnih vlaken</i>	66
5.6.2	<i>Postopki naročanja, zagotavljanja in odpovedi storitve</i>	67
5.6.3	<i>Poizvedba, naročilo, izvedba ter odpoved storitve zakupa backhaul optičnih vlaken</i>	67
5.6.4	<i>Kakovost backhaul optičnih vlaken</i>	68
5.6.5	<i>Vzdrževanje backhaul optičnih vlaken</i>	69
5.6.6	<i>Odprava okvar</i>	70
5.6.7	<i>Nivo zagotavljanja storitve in pogodbene kazni</i>	70
5.6.7.1	Pogodbene kazni za nedoseganje roka za izvedbo	71
5.6.7.2	Pogodbene kazni za nedoseganje roka za odpravo okvar	71
5.6.7.3	Omejitve odgovornosti	71
5.7	STORITEV NAJEMA KABELSKE KANALIZACIJE IN JAŠKOV TELEKOMA SLOVENIJE	72
5.7.1	<i>Določitev tehnične in razvojne rezerve</i>	73
5.7.1.1	Tehnična rezerva	73
5.7.1.2	Razvojna rezerva	74
5.7.1.3	Povezava uvodnega kableskega jaška in TK objekta na stavbi	74
5.7.1.4	V cevi kableske kanalizacije so nezasedene podcevi	74
5.7.2	<i>Pravila zasedanja cevi</i>	74
5.7.2.1	Postopek preverjanja dodatnega zasedanja kableske kanalizacije	75
5.7.2.2	Označevanje cevi	75
5.7.2.3	Označevanje kablov	76
5.7.2.4	Zasedanje cevi	76
5.7.3	<i>Usposobljenost izvajalcev za izvajanje del v kableski kanalizaciji</i>	79
5.7.4	<i>Kabli</i>	79
5.7.5	<i>Prestavitve kableske kanalizacije</i>	80
5.7.6	<i>Napoved vstopa v kablesko kanalizacijo</i>	80
5.7.7	<i>Nedovoljeni posegi v infrastrukturo Telekoma Slovenije</i>	81
5.7.8	<i>Proces poizvedbe, naročila, izvedbe, odpovedi in odprave okvar pri najemu kableske kanalizacije</i>	82
5.7.9	<i>Povzročitev škode na kablilih v lasti Telekoma Slovenije in drugih operaterjev</i>	87
5.7.10	<i>Vzdrževanje kableske kanalizacije</i>	87
5.8	STORITEV NAJEMA DROGOV TELEKOMA SLOVENIJE	87
5.8.1	<i>Pravila oddajanja kableskega droga</i>	88
5.8.2	<i>Vrste drogov</i>	88
5.8.3	<i>Obešalni material</i>	89
5.8.4	<i>Pravila zasedanja prostora na drogu</i>	89
5.8.5	<i>Dolžine drogov</i>	89

5.8.6	<i>Označevanje drogov in kablov.....</i>	90
5.8.7	<i>Zasedanje droga</i>	90
5.8.8	<i>Odmik od tal</i>	91
5.8.9	<i>Usposobljenost izvajalcev za izvajanje del na nadzemnem omrežju</i>	91
5.8.10	<i>Nadzemni kabli in obešalni material</i>	91
5.8.11	<i>Prestavitve nadzemnega omrežja.....</i>	92
5.8.12	<i>Soglasja za dostop in delo na nadzemnem omrežju.....</i>	92
5.8.13	<i>Napoved del na nadzemnem omrežju.....</i>	92
5.8.14	<i>Nedovoljeni posegi v infrastrukturo Telekoma Slovenije</i>	92
5.8.15	<i>Proces poizvedbe, naročila, izvedbe, odpovedi in odprave okvar pri najemu drogov.....</i>	93
5.8.16	<i>Povzročitev škode na kablilih v lasti Telekoma Slovenije in drugih operaterjev.....</i>	99
5.8.17	<i>Vzdrževanje povezav.....</i>	99
6	POSTOPKI ZAGOTAVLJANJA STORITEV LOKALNEGA DOSTOPA V BAKRENEM IN OPTIČNEM DOSTOPOVNEM OMREŽJU	100
6.1	POIZVEDBA	100
6.1.1	<i>Poizvedba za storitve lokalnega dostopa v bakrenem omrežju.....</i>	<i>101</i>
6.1.2	<i>Poizvedba za storitve lokalnega dostopa v optičnem omrežju.....</i>	<i>102</i>
6.2	NAROČILO.....	103
6.2.1	<i>Naročilo za storitve lokalnega dostopa v bakrenem omrežju</i>	<i>104</i>
6.2.2	<i>Naročilo za storitve lokalnega dostopa v optičnem omrežju</i>	<i>104</i>
6.3	IZVEDBA NAROČILA	105
6.3.1	<i>Izvedba naročila storitve lokalnega dostopa v bakrenem omrežju.....</i>	<i>107</i>
6.3.2	<i>Izvedba naročila storitve lokalnega dostopa v optičnem omrežju</i>	<i>108</i>
6.4	PREKLIC NAROČILA.....	109
6.5	IZKLJUČITEV	109
6.6	PREHODI MED OPERATERSKIMI STORITVAMI	110
6.7	ODPRAVA NAPAK.....	110
6.7.1	<i>Odprava napak za storitve razvezanega dostopa v bakrenem omrežju</i>	<i>112</i>
6.7.2	<i>Odprava napak za storitve razvezanega dostopa v FTTH P2P omrežju</i>	<i>112</i>
6.7.3	<i>Odprava napak za storitve virtualne razvezave lokalnega dostopa v bakrenem in optičnem omrežju.....</i>	<i>113</i>
6.8	VZDRŽEVANJE DOSTOPOVNEGA BAKRENEGA IN OPTIČNEGA OMREŽJA	113
6.9	PLANSKA OBDOBJA	114
7	NIVO ZAGOTAVLJANJA STORITVE IN POGODBENE KAZNI	114
8	MEDSEBOJNO OBVEŠČANJE.....	115
8.1	SPLOŠNO	115
8.2	INFORMACIJE O TOPOLOGIJI OMREŽJA	115
8.3	INFORMACIJE O NAČRTIH POSODABLJANJA OMREŽJA	116
8.4	PODATKI O KAKOVOSTI.....	116
9	CENE IN ZARAČUNAVANJE STORITEV VZORČNE PONUDBE.....	117
9.1	STORITEV POVSEM RAZVEZANEGA DOSTOPA DO BAKRENE KRAJEVNE ZANKE	117
9.1.1	<i>Krajevna zanka (cene veljajo za posamezno bakreno krajevno zanko).....</i>	<i>117</i>
9.2	STORITEV SODOSTOPA DO BAKRENE KRAJEVNE ZANKE	118
9.2.1	<i>Krajevna zanka (cene veljajo za posamezno krajevno zanko).....</i>	<i>118</i>
9.3	STORITEV RAZVEZANEGA DOSTOPA DO OPTIČNE KRAJEVNE ZANKE FTTH P2P.....	119
9.4	ZAMENJAVA PRIKLJUČNE TOČKE.....	120
9.5	DOSTOP DO OMREŽNE PRIKLJUČNE TOČKE	120
9.6	PRIPRAVA ZA VZPOSTAVITEV OMREŽNE PRIKLJUČNE TOČKE IN OMREŽNE OPTIČNE PRIKLJUČNE TOČKE.....	121
9.7	STORITEV VIRTUALNE RAZVEZAVE LOKALNEGA DOSTOPA	121
9.8	STORITVE SKUPNE LOKACIJE.....	127
9.8.1	<i>Cene prostora skupne lokacije.....</i>	<i>127</i>
9.8.2	<i>Cene povezave od horizontalne letvice na glavnem delilniku do letvice kolokacijskega delilnika v primeru povsem razvezanega dostopa.....</i>	<i>128</i>
9.8.3	<i>Cena povezave od horizontalne letvice na glavnem delilniku do letvice kolokacijskega delilnika v primeru sodostopa, ko je razcepnik v lasti Telekoma Slovenije.....</i>	<i>129</i>

9.8.4	<i>Cena povezave od horizontalne letvice na glavnem delilniku do letvice kolokacijskega delilnika v primeru sodostopa, ko je razcepnik v prostoru skupne lokacije in je v lasti operaterja</i>	130
9.8.5	<i>Cene IFC optične povezave od prevezovalnega optičnega delilnika FTTH P2P do optičnega delilnika operaterja v prostoru skupne lokacije</i>	131
9.8.6	<i>Cene optične povezave od prevezovalnega optičnega delilnika FTTH P2P do optičnega delilnika operaterja v prostoru oddaljene skupne lokacije tipa D</i>	133
9.8.7	<i>Cene IFC optične povezave od optičnega delilnika ODF Telekoma Slovenije do kolokacijskega optičnega delilnika</i>	136
9.8.8	<i>Cene optične povezave od optičnega delilnika ODF Telekoma Slovenije do optičnega delilnika operaterja v prostoru oddaljene skupne lokacije tipa D</i>	138
9.8.9	<i>Cene zakupa bakrene povezave z oddaljeno skupno lokacijo tipa D</i>	140
9.8.10	<i>Cene za dostop z lastno optiko operaterja</i>	142
9.8.11	<i>Cene zagotavljanja napajanja naprav in napajanja opreme za prezračevanje prostora skupne lokacije</i>	143
9.8.12	<i>Cene digitalnih vstopnih kontrol in nadzora vstopa uslužbencev operaterja na skupnih lokacijah</i>	144
9.8.13	<i>Načini plačila</i>	145
9.9	CENE ZAKUPA BACKHAUL OPTIČNEGA VLAKNA TELEKOMA SLOVENIJE	146
9.10	CENE CELOVITE REŠITVE IN NAJEMA KABELSKE KANALIZACIJE TELEKOMA SLOVENIJE	147
9.11	CENE NAJEMA DROGOV TELEKOMA SLOVENIJE	147
9.12	CENE DELOVNIH UR IN PREVOZOV.....	147
9.12.1	<i>Delovne ure (cene ne vključujejo prevozov; najmanjša obračunska enota je 0,5 ure)</i>	147
9.12.1.1	<i>Delovne ure za delo od ponedeljka do sobote med 7.00 in 20.00</i>	148
9.12.1.2	<i>Intervencijske delovne ure in delovne ure za delo od ponedeljka do sobote med 20.00 in 7.00, ob nedeljah in praznikih</i>	148
9.12.2	<i>Prevozi in porabljen čas delavcev med prevozom</i>	148
9.13	CENE OSTALIH STORITEV	148
10	POSTOPEK SKLENITVE POGODBE.....	149
11	ZAVAROVANJE OBVEZNOSTI	150
11.1	ZAVAROVANJE OBVEZNOSTI OB SKLENITVI POGODBE.....	150
11.2	ZAVAROVANJE OBVEZNOSTI V ČASU TRAJANJA POGODBENEGA RAZMERJA	151
11.3	POPLAČILO IZ ZAVAROVANJA	151
11.4	REKLAMACIJE RAČUNOV.....	152
11.5	SPORNOST RAČUNA.....	152
11.6	NERAZUMNOST ZAGOTAVLJANJA OPERATERSKEGA DOSTOPA IN STORITEV V PRIMERU NEPLAČIL .	153
12	SANKCIJE ZA KRŠITVE POGOJEV, IZKLJUČITVE IN OMEJITVE ODGOVORNOSTI.....	154
13	VELJAVNOST IN ODPOVED POGODB.....	155
14	SPREMEMBA VZORČNE PONUDBE	155
15	POSLOVNA SKRIVNOST	156
15.1	VAROVANJE POSLOVNE SKRIVNOSTI	156
15.2	OSEBNI PODATKI.....	156
16	PRILOGE.....	157
16.1	POGODBA O POVSEM RAZVEZANEM DOSTOPU DO BAKRENE KRAJEVNE ZANKE	157
16.2	POGODBA O SODOSTOPU DO BAKRENE KRAJEVNE ZANKE	163
16.3	POGODBA O RAZVEZANEM DOSTOPU DO OPTIČNE KRAJEVNE ZANKE FTTH P2P TELEKOMA SLOVENIJE	170
16.4	POGODBA O ZAGOTAVLJANJU VIRTUALNE RAZVEZAVE LOKALNEGA DOSTOPA DO KONČNIH UPORABNIKOV	176
16.5	POGODBA O SKUPNI LOKACIJI	181
16.6	ANEKS K POGODBI O SKUPNI LOKACIJI.....	187
16.7	POGODBA O ODDALJENI SKUPNI LOKACIJI.....	189
16.8	ANEKS K POGODBI O ODDALJENI SKUPNI LOKACIJI TIPA D.....	195
16.9	POGODBA O ZAKUPU NEOSVETLJENIH BACKHAUL OPTIČNIH VLAKEN TELEKOMA SLOVENIJE	197
16.10	POGODBA O NAJEMU KABELSKE KANALIZACIJE TELEKOMA SLOVENIJE	205
16.11	POGODBA O NAJEMU DROGOV TELEKOMA SLOVENIJE	211

16.12	AKCIJSKE PONUDBE OPERATERJEM	217
16.12.1	A-WLA-VULA-9/2022 z dne 1. 9. 2022 - aneks k medoperaterski pogodbi.....	217
16.12.2	A-WLA-9/2022 in 10/2022 z dne 1. 9. 2022 - aneks k medoperaterski pogodbi.....	219
16.12.3	A-WLA-VULA-1/2023 z dne 2. 12. 2022 - aneks k medoperaterski pogodbi.....	222
16.12.4	A-WLA-1/2023 in 2/2023 z dne 2. 12. 2022 - aneks k medoperaterski pogodbi.....	224
16.12.5	A-WLA-VULA-3/2023 z dne 27. 1. 2023 - aneks k medoperaterski pogodbi.....	228
16.12.6	A-WLA-3/2023 z dne 27. 1. 2023 - aneks k medoperaterski pogodbi.....	230
16.12.7	A-WLA-VULA-5/2023 z dne 1. 6. 2023 - aneks k medoperaterski pogodbi.....	233
16.12.8	A-WLA-5/2023 z dne 1. 6. 2023 - aneks k medoperaterski pogodbi.....	235
16.12.9	A-WLA-VULA-7/2023 z dne 2. 10. 2023 - aneks k medoperaterski pogodbi.....	237
16.12.10A	WLA-7/2023 z dne 2. 10. 2023 - aneks k medoperaterski pogodbi.....	240
16.13	POGODBA O NERAZKRIVANJU IN VAROVANJU POSLOVNE SKRIVNOSTI	243
16.14	POGOJI POGODBENE OBDELAVE OSEBNIH PODATKOV	247
16.15	FIZIČNI DOSTOP DO KRAJEVNE ZANKE.....	250
16.16	FIZIČNI DOSTOP DO GLAVNEGA DELILNIKA	250
16.17	OPIS POSTOPKOV ODPRAVE MOTENJ, PREVENTIVNEGA VZDRŽEVANJA IN PRENAPETOSTNEGA VAROVANJA	250
16.17.1	Proces kurativnega vzdrževanja	250
16.17.1.1	Podproces zaznavanja napake.....	250
16.17.2	Podproces diagnosticiranja mesta napake	251
16.17.3	Podproces odprave napake.....	251
16.17.4	Proces preventivnega vzdrževanja.....	251
16.18	TEHNIČNE SPECIFIKACIJE SISTEMOV IN ZDRUŽLJIVOST TER PREIZKUSNI POSTOPKI	252
16.18.1	Vzdrževanje krajevne zanke	252
16.18.2	Prenapetostno varovanje, tehnične karakteristike kablov, ločilne letvice, tehnične specifikacije opreme PSTN, ISDN, ADSL.....	252
16.18.2.1	Prenapetostno varovanje.....	252
16.18.2.2	Tehnične značilnosti bakrenih paric in optičnih vlaken.....	253
16.18.2.3	Ločilne letvice LSA plus in QSA	254
16.18.3	Tehnične specifikacije PSTN, ISDN, ADSL, VDSL.....	254
16.18.3.1	PSTN.....	254
16.18.3.2	ISDN	254
16.18.3.3	ADSL preko ISDN	255
16.18.3.4	VDSL	255
16.19	SPEKTRALNO KOMPATIBILNE TEHNOLOGIJE S STALIŠČA OMREŽJA TELEKOMA SLOVENIJE	255
16.20	SEZAM NASELIJ BREZ CENOVNIH OBVEZNOSTI NA UPOŠTEVNEM TRGU 1	257
16.21	SEZAM LOKACIJ NA KATERIH JE OMOGOČEN DOSTOP DO OMREŽNIH ZMOGLJIVOSTI	257
16.22	PAKETI PRENOSNIH HITROSTI ZA STORITEV VIRTUALNE RAZVEZAVE LOKALNEGA DOSTOPA	263
16.23	VLOGA ZA PREVERJANJA VPLIVA CPE NA DELOVANJE OMREŽJA IN STORITEV TELEKOMA SLOVENIJE	265
16.24	OBRAZCI	267
16.24.1	Obrazec za prijavo napak na razvezanem dostopu.....	267
16.24.2	Obrazec za prijavo napake na virtualno razvezanem dostopu	268
16.24.3	Obrazci za storitve skupne lokacije	269
16.24.4	Obrazec Obvestilo o nameri za najem novih ali spremembo obstoječih tras za najem kabelske kanalizacije ali drogov Telekom Slovenije.....	274
16.24.5	Obrazec Vloga za izdajo pogojev za izdelavo Dokumentacije za gradjo omrežja.....	278
16.24.6	Obrazec Vloga za izdajo mnenja k Dokumentaciji za gradjo omrežja	279
16.24.7	Obrazec za dostop do OPT, prostora skupne lokacije.....	280
16.24.8	Obrazec za naročilo prevezave ali izgradnje interne inštalacije do vtičnice	281
16.24.9	Obrazec za naročilo meritve storitve razvezanega dostopa	282
16.25	POGOJI ZA UPORABO STORITEV SPLETNEGA PORTALA.....	283
16.25.1	Postopek za pridobitev digitalnega potrdila in zahtevo za dostop	285
16.25.2	Zahtevki za pridobitev dostopa	286
16.25.3	Postopek za preklic dostopa	288
16.25.4	Zahtevki za preklic dostopa.....	289
16.25.5	Priglasitev elektronskega naslova za upravljanje z dostopi	290
16.26	PREGLED LOKACIJ ZA SKUPNO LOKACIJO	291

1 Uvod

1.1 Pravna podlaga

Telekom Slovenije, d.d. (v nadaljevanju: Telekom Slovenije) objavlja to Vzorčno ponudbo za lokalni dostop na fiksni lokaciji (v nadaljevanju: vzorčna ponudba) na podlagi odločbe AKOS št. 38241-1/2022/26 z dne 14. 7. 2022* (v nadaljevanju: odločba AKOS) in v skladu s 4. odstavkom 149. člena Zakona o elektronskih komunikacijah (Ur. l. RS, št. 130/22 in 18/23-ZDU-1O; v nadaljevanju: ZEKom-2).

*Telekom Slovenije je zoper navedeno odločbo AKOS vložil pravna sredstva in si v primeru odprave oziroma razveljavitve odločbe oziroma dela odločbe pridržuje pravico do spremembe te vzorčne ponudbe in pravico do enostranske spremembe na podlagi te vzorčne ponudbe sklenjenih pogodb.

Telekom Slovenije in operater medsebojna razmerja v zvezi z lokalnim dostopom na fiksni lokaciji, uređita s pogodbami, pod pogoji vzorčne ponudbe, ki so sestavni del sklenjenih pogodb, in ob upoštevanju predpisov, ki veljajo v Republiki Sloveniji. Za razmerja, ki se s pogodbo ne uredijo drugače, veljajo določila Obligacijskega zakonika, če ta ne nasprotujejo kogentni specialni uređitvi na področju elektronskih komunikacij.

1.2 Splošno

Vzorčna ponudba je javno objavljena in naslovljena na vse operaterje, ki so v skladu z veljavno zakonodajo upravičeni opravljati javne komunikacijske storitve, ki jih nameravajo opravljati po lokalnem dostopu na fiksni lokaciji in pripadajoči omrežni infrastrukturi Telekoma Slovenije.

Vzorčna ponudba opredeljuje storitve na upoštevnem trgu 3a »Veleprodajni lokalni dostop na fiksni lokaciji«, ki jih Telekom Slovenije nudi operaterjem javnih komunikacijskih storitev (v nadaljevanju: operater) izključno za namen zagotavljanja elektronskih komunikacijskih storitev v dostopovnem delu omrežja.

Storitve po tej vzorčni ponudbi so naslednje:

- storitev povsem razvezanega dostopa do bakrene krajevne zanke v omrežjih Telekoma Slovenije, ki niso nadgrajena z vectoring tehnologijo,
- storitev sodostopa do bakrene krajevne zanke v omrežjih Telekoma Slovenije, ki niso nadgrajena z vectoring tehnologijo,
- storitev razvezanega dostopa do optične krajevne zanke v točka-točka (P2P) omrežju (v nadaljevanju: FTTH P2P),
- storitev virtualne razvezave lokalnega dostopa, ki vključuje:
 - virtualno razvezan lokalni dostop (VULA) do bakrenega omrežja,
 - virtualno razvezan lokalni dostop (VULA) do optičnega omrežja.
- storitve skupne lokacije tipa A, B, C in D,
- storitev zakupa neosvetljenih backhaul optičnih vlaken Telekoma Slovenije,
- storitev najema kableske kanalizacije in jaškov Telekoma Slovenije,
- storitev najema drogov Telekoma Slovenije.

Za storitve povsem razvezanega dostopa do bakrene krajevne zanke, ki niso nadgrajena z vectoring tehnologijo, sodostopa do bakrene krajevne zanke, ki niso nadgrajena z vectoring tehnologijo in razvezanega dostopa do optične krajevne zanke FTTH P2P, se v tej vzorčni ponudbi uporablja skupen izraz storitev razvezanega dostopa.

Za storitev virtualne razvezave lokalnega dostopa se v tej vzorčni ponudbi uporablja izraz storitev virtualno razvezanega dostopa.

Kot skupen izraz za storitev razvezanega dostopa in storitev virtualno razvezanega dostopa se uporablja lokalni dostop.

Za zagotavljanje posameznih storitev te vzorčne ponudbe operater in Telekom Slovenije skleneta:

- pogodbo o povsem razvezanem dostopu do bakrene krajevne zanke, ki ni nadgrajena z vectoring tehnologijo,
- pogodbo o sodostopu do bakrene krajevne zanke, ki ni nadgrajena z vectoring tehnologijo,
- pogodbo o razvezanem dostopu do optične krajevne zanke FTTH P2P,
- pogodbo o zagotavljanju virtualne razvezave lokalnega dostopa do končnih uporabnikov,
- pogodbo o skupni lokaciji,
- pogodbo o oddaljeni skupni lokaciji,
- pogodba o zakupu neosvetljenih backhaul optičnih vlaken Telekoma Slovenije,
- pogodbo o najemu kableske kanalizacije in jaškov Telekoma Slovenije,
- pogodbo o najemu drogov Telekoma Slovenije.

Tipske oblike navedenih pogodb so priloge k tej vzorčni ponudbi.

1.3 Splošna načela in omejitve vzorčne ponudbe

Telekom Slovenije je v primeru sklenitve pogodb o povsem razvezanem dostopu ali sodostopu na bakreni zanki, razvezanem dostopu do optične krajevne zanke FTTH P2P, virtualno razvezanem dostopu, skupni lokaciji, najemu kableske kanalizacije, jaškov in drogov Telekoma Slovenije, lastnik letih in tudi lastnik vseh pripadajočih elementov omrežja, ki jih priskrbi sam ali po svojih podizvajalcih. Če ni za posamezne primere izrecno drugače določeno, pogodba ne vključuje nikakršnega prenosa lastninske pravice ali pravic industrijske lastnine.

Telekom Slovenije bo operaterju, ki izpolnjuje pogoje iz vzorčne ponudbe, omogočil zakup veleprodajnih storitev lokalnega dostopa na fiksni lokaciji in uporabo storitev po tej vzorčni ponudbi v naslednjih situacijah, oziroma pod naslednjimi pogoji:

- povsem razvezan dostop in sodostop, ko gre za razpoložljivo (zasedeno ali prosto) bakreno parico, ki ni nadgrajena z vectoring tehnologijo, nima statusa rezervne parice in nanjo niso priključeni naročniški multipleksorji in je hkrati za razvezavo uporabna v tehničnem pogledu,
- v paru dostopovnih optičnih vlaken FTTH P2P, ki potekata do posamezne optične omrežne priključne točke, je po tej vzorčni ponudbi razvezano le prvo vlakno,
- v okviru dostopovnih optičnih vlaken FTTH P2P, primernih za zakup, so na razpolago vsa (prosta ali zasedena) optična vlakna,
- rezervirana optična vlakna FTTH P2P niso na razpolago za zakup, ker so to vlakna za katere je že izdan nalog za vključitev,
- storitev virtualno razvezanega lokalnega dostopa na lokacijah oziroma do posameznih končnih uporabnikov, kjer njegova razpoložljiva tehnična infrastruktura to dopušča.
- operater lahko kabelsko kanalizacijo in jaške po tej vzorčni ponudbi najame za gradnjo svojega lastnega fiksnega omrežja, pod pogojem, da obstaja razpoložljiv prostor v že zasedeni cevi in jašku v kabelski kanalizaciji, ki je v lasti Telekoma Slovenije,
- operater lahko uporablja kabelsko kanalizacijo, jaške in drogeve Telekoma Slovenije izključno za potrebe polaganja telekomunikacijskih kablov,
- v kabelski kanalizaciji so na voljo nezasedene (prazne) cevi oziroma podcevi, ob upoštevanju potrebne rezerve,
- na drogeve je mogoče napeti dodatne samonosilne kable, če to ne predstavlja nevarnosti za prekomerno povečanje obremenitve nosilnosti oziroma stabilnosti nadzemne linije, skladno s 212. členom ZEKom-2 mora operater sprejeti ustrezne tehnične in organizacijske ukrepe, da zagotovi varnost storitev Telekoma Slovenije, ki potekajo ali so dostopne po njegovi infrastrukturi. Operater se zaveže, da bo v primeru zlorab na njegovi infrastrukturi, Telekomu Slovenije ali pristojnim organom, posredoval vse potrebne podatke. Operater prevzame odgovornost in stroške, ki nastanejo kot posledica zlorab na njegovi infrastrukturi in ki niso nastale po krivdi uporabnikov,

- zahteva operaterja ne vpliva na zanesljivost delovanja dostopovnega omrežja Telekoma Slovenije,
- z zahtevanim dostopom ne sme biti prizadeta integriteta in interoperabilnost elektronskega komunikacijskega omrežja in elektronskih komunikacijskih storitev, omrežna oprema, zaupnost informacij ali zasebnost končnih uporabnikov,
- dostop ne sme zahtevati morebitne razširitve ali rekonstrukcije omrežja Telekoma Slovenije v geografskem smislu, v smislu nadgradnje ali v smislu povečevanja kapacitet ali izboljšanja kvalitete dostopovnega omrežja,
- dostop ne sme prizadeti koeksistence sistemov in storitev v dostopovnem omrežju Telekoma Slovenije,
- operater lahko storitve po tej vzorčni ponudbi najame za ponujanje storitev dostopa do končnega uporabnika ali prodajo svojih storitev dostopa tretjim operaterjem.

Telekom Slovenije bo periodično preverjal skladnost priključkov operaterja s predpisanimi tehničnimi pogoji. Telekom Slovenije bo v primeru povzročanja motenj v omrežju ali v elektronskih komunikacijskih storitvah izključil posamezno storitev vzorčne ponudbe. Izključitev lahko traja toliko časa, kot je potrebno, da se odpravijo motnje. Telekom Slovenije bo izključil, prekinil ali spremenil omrežje ali storitve vzorčne ponudbe v primeru potrebnih tehničnih, vzdrževalnih ali obratovalnih vzrokov. V tem primeru bo Telekom Slovenije obvestil operaterja, če bo to le mogoče, in podal razlog za tako ravnanje.

Telekom Slovenije bo na bakreno krajevno zanko dopuščal priključevanje terminalskih naprav, ki izpolnjujejo standarde navedene v vzorčni ponudbi.

Rezervne parice niso predvidene za razvezavo, zato v nezasedene (proste) parice, predvidene za razvezavo, te kapacitete niso vključene. Rezervne kapacitete so določene v naslednji tabeli:

Kapaciteta kabla	Rezervna kapaciteta v a/b parih
2 a/b para (RNO)	1 par
6 a/b parov (RNO)	2 para
10 a/b parov	3 pari
10 do 50 a/b parov	25 %
50 do 100 a/b parov	25 %
100 do 300 a/b parov	20 %
300 do 500 a/b parov	20 %
500 do 1200 a/b parov	15 %

Podatki o razpoložljivosti krajevne zanke in skupne lokacije so operaterju dostopni na spletnem portalu za operaterje skladno z opredelitvami v tej vzorčni ponudbi. Spisek ni nujno ažuren in šele pozitiven odgovor na poizvedbo pomeni za operaterja zagotovilo, da je na določeni lokaciji mogoča razvezava krajevne zanke oz. skupna lokacija, ki jo zahteva.

Telekom Slovenije ne bo uporabljal bakrenih in optičnih dostopovnih zank, ki so označene kot rezervne, razen za namen odprave napak in vzdrževanja. V primeru spremembe namembnosti posamezne lokalne zanke, bo Telekom Slovenije le-to najprej ponudil operaterju, ki je prvi poizvedoval po njej.

Telekom Slovenije bo operaterjem omogočil najem svojih zemljišč oziroma podnajem najetih zemljišč za postavitev operaterjeve opreme (kot npr. ulični kabinet ali kontejner). V primeru, da je Telekom Slovenije najemnik zemljišč, je možnost podnajema lahko omejena. Enako velja v primerih, ko je Telekom Slovenije najemnik prostorov, v katerih se zaključuje krajevna zanka, oziroma se v njih po vzorčni ponudbi operater priključuje na opremo Telekoma Slovenije za potrebe lokalnega dostopa na fiksni lokaciji.

Omejitve izhajajo iz služnostnih in drugih stvarnopравnih ter obligacijskih pravic. V vseh teh primerih bo Telekom Slovenije v sodelovanju z operaterjem in lastnikom poskušal najti primerno rešitev. Kjer primerne rešitve ne bo mogoče najti ali bi bilo to povezano z nesorazmernimi težavami, bo podnajem lahko zavrnil.

V kolikor lastnik v primeru podnajema zahteva plačilo nadomestila zaradi povečane uporabe, nadomestilo poravnava operater. Operater mora pri postavitvi kontejnerjev ali uličnih kabinetov upoštevati zakonodajo in prostorske načrte ter pridobiti lokacijsko informacijo in projektne pogoje gradnje.

Slike v vzorčni ponudbi prikazujejo zgolj shematski prikaz povezav in ne pomenijo dejanskih načrtov povezav.

1.3.1 Tehnične zahteve za opremo za hitri prenos podatkov, nameščeno na razvezanih dostopih dostopovnega kabskega omrežja, zgrajenega v tehniki kablov z bakrenimi vodniki.

V dostopovnem kabskem omrežju izrablja posamezne krajevne zanke poleg Telekoma Slovenije tudi eden ali več operaterjev. V izogib možnim zapletom zaradi medsebojnega motenja naprav za hitri prenos podatkov, kot posledic presluhov med bakrenimi vodi v kablju, mora prenosna oprema, ki jo operater namesti na razvezano bakreno krajevno zanko, izpolnjevati zahteve glede dopustne zasedbe frekvenčne pasovne širine v zanki ter največjih dopustnih oddajnih moči.

	Kategorija vodov (razvezane krajevne zanke)		
	Kratki	Srednji	Dolgi
TK vodi v tehnologiji kablov s Cu vodniki in izolacijo iz penastega PE, premer vodnikov se na celotni trasi krajevne zanke spremeni največ enkrat	$d \leq 2 \text{ km}$	$2 \text{ km} < d \leq 4 \text{ km}$	$d > 4 \text{ km}$
TK vodi, kjer je del kabske trase ali cela trasa izvedena v tehnologiji kablov s Cu vodniki in papirno zračno izolacijo ali je kabska trasa v tehnologiji kablov s Cu vodniki in izolacijo iz penastega PE in se premer Cu vodnikov spremeni dva ali večkrat	$d \leq 1,5 \text{ km}$	$1,5 \text{ km} < d \leq 3 \text{ km}$	$d > 3 \text{ km}$
TK vodi, kjer je del kabske trase ali celotna trasa izvedena s kabli, starejšimi od 25 let	$d \leq 1 \text{ km}$	$1 \text{ km} < d \leq 2 \text{ km}$	$d > 2 \text{ km}$

Tabela 1: Merila za kategorizacijo vodov dostopovnega omrežja

Te zahteve so prilagojene kvaliteti posamezne krajevne zanke. Krajevne zanke, ki se jih daje operaterju na voljo, se razvrščajo v kategorije kratkih, srednjih ali dolgih vodov. Merilo za uvrstitev voda v posamezno kategorijo ni samo fizična dolžina bakrenega voda, temveč tudi njegova kakovost (premer vodniških žil, vrsta izolacije vodnikov, starost omrežja...). Merila so navedena v Tabeli 1. Poizvedba o kategoriji voda se operaterju posebej zaračuna.

Tabela 2 navaja tehnologije elektronske komunikacijske opreme za hitri prenos podatkov, ki jih je dovoljeno uporabljati na navedenih bakrenih krajevnih zankah.

POTS
ISDN-BA
xDSL tehnologije, ki so spektralno kompatibilne z zahtevami iz vzorčne ponudbe

Tabela 2: Tehnologije, ki jih je dovoljeno uporabljati na bakrenih krajevnih zankah

2 Dostop do informacij

Vse zahteve in informacije glede vzorčne ponudbe so na Telekomu Slovenije dostopne na naslovu:

Telekom Slovenije, d.d.
Veleprodajni trg
Cigaletova 15
1000 Ljubljana

Operaterji lahko dostopajo do podatkov, ki so predmet te vzorčne ponudbe, preko spletnega mesta www.telekom.si.

Telekom Slovenije operaterje sproti obvešča o spremembah in dopolnitvah informacijske podpore namenjene optimizaciji izvajanja postopkov zagotavljanja storitev povezanih z vzorčno ponudbo ter obveščanju in dostopu do informacij o storitvah.

3 Definicije in okrajšave

3.1 Splošni pojmi

Agregacijsko omrežje je omrežje od večstoritvenega dostopovnega vozlišča oziroma funkcijske lokacije do lokacije lokalnega usmerjevalnika za posamezno področje.

AKOS je Agencija za komunikacijska omrežja in storitve Republike Slovenije.

Aktivna omrežna oprema je telekomunikacijska oprema, vgrajena v elektronsko komunikacijsko omrežje, namenjena obdelavi in posredovanju telekomunikacijskih signalov s pomočjo aktivnih elektronskih ali optičnih sklopov.

Cenik je veljavni cenik, ki je del vzorčne ponudbe ali javno objavljene cene Telekoma Slovenije, objavljene na spletni strani www.telekom.si ali veljavne oziroma ponujene cene Telekoma Slovenije.

Cevi kabelske kanalizacije so iz različnih materialov (PVC, PEHD, betonske cevi, mikro cevi) in različnih premerov (od 32 mm do 125 mm).

Cevi malega premera se uporabljajo predvsem za polaganje optičnih kablov. Na nivoju hrbteničnega in medkrajevnega omrežja služijo kot zaščitne cevi za optične kable. Uporabljajo se tudi v razvodnem omrežju za izgradnjo priključkov (do stavb).

Delovni čas Telekoma Slovenije je čas od 07:00 do 19:00 ure znotraj delovnega dne.

Delovni dan Telekoma Slovenije je vsak dan od ponedeljka do petka, razen sobot in nedelj ter praznikov in dela prostih dni, v Republiki Sloveniji.

Dolžina kabelske kanalizacije je razdalja med dvema kabelskima jaškoma oz. pomožnima kabelskima jaškoma.

Dolžina neosvetljenega optičnega vlakna je fizična dolžina neosvetljenega optičnega vlakna izmerjena z instrumentom ali preko orodij prostorskega informacijskega sistema.

Dostopovno omrežje je omrežje od omrežne (optične) priključne točke na lokaciji končnega uporabnika do večstoritvenega dostopovnega vozlišča oziroma funkcijske lokacije.

Dostopovno optično vlakno FTTH P2P je optično vlakno v dostopovnem omrežju FTTH grajenem v tehnologiji točka-točka (P2P), ki povezuje vsako optično omrežno priključno točko na naročnikovi strani z optičnim delilnikom OD FTTH P2P v funkcijski lokaciji Telekoma Slovenije s svojim optičnim vlaknom. V tem dokumentu je izraz dostopovno optično vlakno FTTH P2P sinonim za optično krajevno zanko v točka-točka omrežju.

Dvižni kanal je kanal za vertikalno vodenje kablov znotraj objekta oziroma prostorov funkcijske lokacije.

Dvojni pod je dvignjen pod v prostoru funkcijske lokacije, za vodenje kablov in za distribucijo hladnega zraka za hlajenje aktivne opreme.

Frekvenčni razcepnik je pasivna elektronska naprava namenjena ločevanju telekomunikacijskega signala na visokofrekvenčno in nizkofrekvenčno komponento. Uporablja se npr. za združevanje in ločitev govornega telefonskega signala od podatkovnega signala pri prenosu xDSL.

Funkcijska lokacija je lokacija večstoritvenega dostopovnega vozlišča oziroma lokacija z najbližjim glavnim razdelilnikom na kateri se zaključuje dostopovno omrežje.

Funkcionalni preizkus optičnega vlakna je preizkus povezanosti oziroma neprekinjenosti optičnega vlakna med dvema točkama, z uporabo vira spektra vidne svetlobe.

Glavni delilnik je naprava v funkcijski lokaciji, ki omogoča povezavo zaključka poljubne krajevne zanke na strani omrežja s poljubnim priključnim portom telefonske centrale oz. druge komunikacijske opreme v objektu.

Govorna storitev je storitev, ki jo Telekom Slovenije ponuja v govornem frekvenčnem pasu do 138 kHz. Telekom Slovenije v času objave vzorčne ponudbe kot govorno storitev ponuja ISDN BA in PSTN.

Hišna inštalacijska napeljava je del hišne komunikacijske napeljave, ki poteka od vstopne točke v večstanovanjski objekt do optične priključne doze.

Hišna komunikacijska napeljava je elektronsko komunikacijsko omrežje znotraj zgradbe, ki omogoča povezljivost enega ali več naročnikov z javnim komunikacijskim omrežjem.

Hišna napeljava končnega uporabnika je del hišne komunikacijske napeljave od optične priključne doze proti napravam končnega uporabnika.

Horizontalna letvica je element glavnega kabskega delilnika, na katerem se zaključijo inštalacijski vodi za povezavo s telekomunikacijsko opremo v objektu.

Hrbtencično omrežje je omrežje, sestavljeno iz telekomunikacijskih vozlišč in povezav med njimi.

IFC optični kabel (interfacility) je interni optični kabel z več vlakni, namenjen medsebojnemu povezovanju optičnih delilnikov oz. zvarnih modulov znotraj iste stavbe.

Inštalacijski kabel je kabel za povezavo telekomunikacijskih naprav in drugih omrežnih elementov znotraj objekta.

Inštalacijski kanal je inštalacijski element namenjen urejenemu polaganju enega ali več inštalacijskih kablov.

Interna inštalacija je namestitev vodov in telekomunikacijske opreme znotraj objekta uporabnika ali ponudnika elektronskih komunikacijskih storitev.

Izvršilna tehnična dokumentacija je dokumentacija, kjer je dokumentirana kabska kanalizacija z jaški in zasedbo cevi.

Kabska kanalizacija je horizontalni gradbeni inženirski objekt, sestavljen iz kanalov, cevi in jaškov, ki omogoča postavitve in vzdrževanje telekomunikacijskih vodov. Kabska kanalizacija je sistem podzemnih cevi, sestavljen iz ene ali več cevi. Cevi so praviloma premera 110 mm ali več, ki so na obeh koncih zaključene s kabskimi jaški oz. pomožnimi kabskimi jaški. Glede na namembnost se uporabljajo različne vrste in premeri cevi ter različne oblike in dimenzije jaškov.

Kabska polica je polica, namenjena za horizontalno vodenje kablov nad telekomunikacijskimi napravami v prostorih funkcijske lokacije.

Kabska rezerva je rezervna dolžina kabla pri optičnih oz. bakrenih spojkah.

Kabski izvod je element TK kabskega omrežja, ki omogoča dostop in eksploatacijo posameznih kabskih parov.

Kabski jašek je element kabskega omrežja, kjer se izvajajo manipulativni procesi na telekomunikacijskem kabskem omrežju. Kabski jaški so dimenzij 1,2 x 1,2 x 1,2 m ali večji.

Kolokacijski delilnik je naprava v prostoru skupne lokacije, kjer se zaključujejo razvezane krajevne zanke. Kolokacijski delilnik je preko inštalacijskih kablov povezan z glavnim delilnikom.

Kolokacijski optični delilnik je optični delilnik v prostoru skupne lokacije. Kolokacijski optični delilnik je preko IFC kablov povezan s prevezovalnim optičnim delilnikom in/ali z optičnim delilnikom ODF v funkcijski lokaciji Telekoma Slovenije.

Komunikacijska omara je element TK omrežja, ki omogoča montažo (vstavitev) TK opreme.

Končni uporabnik je uporabnik, ki ne zagotavlja javnih komunikacijskih omrežij in ne izvaja javnih komunikacijskih storitev.

Krajevna zanka je komunikacijski vod, ki povezuje omrežno priključno točko na naročnikovi strani z najbližjim glavnim razdelilnikom ali drugo enakovredno napravo v fiksnem javnem telefonskem omrežju.

Lokalni dostop do krajevne zanke pomeni povsem razvezan dostop in sodostop do krajevne zanke ter virtualno razvezavo lokalnega dostopa oziroma drug način dostopa do krajevne zanke, kot je opredeljen z odločbo.

Manipulativni procesi v kablskem jašku so naslednji: spajanje telekomunikacijskih kablov, izvedba odcepov telekomunikacijskih kablov, shranjevanje rezervne dolžine kablov, zaključevanje PVC cevi, zaključevanje in križanje PEHD cevi in vgrajevanje druge opreme. Izbira manipulativnega procesa v kablskem jašku se izvaja glede na fizični prostor v kablskem jašku oz. pomožnem kablskem jašku.

Mejno slabljenje neosvetljenega optičnega vlakna je največje dovoljeno slabljenje posameznega neosvetljenega optičnega vlakna pri valovni dolžini 1550 nm med končnima točkama A in B.

Meritve neosvetljenih optičnih vlaken so meritve slabljenja izvedene z OTDR instrumentom («optical time-domain reflectometer») in z znanim virom signala ter PWR instrumentom («powermeter»).

Naročnik je fizična ali pravna oseba, ki z izvajalcem javnih komunikacijskih storitev sklene pogodbo za uporabo teh storitev oziroma za njihovo zagotavljanje s strani izvajalca.

Negovorni del frekvenčnega spektra je frekvenčni spekter telekomunikacijskega signala ali prenosnega medija nad 138 kHz.

Neosvetljeno backhaul optično vlakno je enorodovno (single mode), neosvetljeno optično vlakno (dark fiber) Telekoma Slovenije med lokacijo kolokacije operaterja in lokacijo najbližjega vozlišča z robnim usmerjevalnikom jedrnega omrežja Telekoma Slovenije. Za potrebe te ponudbe se pojem backhaul optično vlakno uporablja za par optičnih vlaken.

Nezasedeni (prosti) bakreni posukani pari so tisti, na katere niso priključene telekomunikacijske naprave.

Odsek kableske kanalizacije poteka med dvema kabliskima jaškoma oz. pomožnima kabliskima jaškoma.

Omrežna optična priključna točka je točka na strani končnega uporabnika, kjer se stikata optično vlakno Telekoma Slovenije in naročnikova napeljava. Z njo ima naročnik dostop do javnega komunikacijskega omrežja.

Omrežna priključna točka je fizična točka na strani končnega uporabnika, kjer se stikata krajevna zanka in hišna inštalacija končnega uporabnika in z njo ima naročnik dostop do javnega komunikacijskega omrežja.

Omrežni element je element, ki je sestavni del elektronskega komunikacijskega omrežja (delilnik, kableska omara, telekomunikacijski kabel, itd.).

Operater je operater javnih komunikacijskih storitev, ki s Telekomom Slovenije namerava skleniti, sklepa ali je sklenil pogodbo po tej vzorčni ponudbi.

Optična krajevna zanka je optično vlakno v dostopovnem omrežju FTTH P2P, ki povezuje optično omrežno priključno točko na naročnikovi strani z optičnim delilnikom FTTH P2P v funkcijski lokaciji Telekoma Slovenije.

Optični delilnik ODF je naprava na funkcijski lokaciji, ki omogoča zaključitev optičnih kablov in/ali IFC kablov ter prevezavo med njimi.

Osrednji dostop (na fiksni lokaciji) predstavlja dostop do končnih uporabnikov preko dostopovnega bakrenega in optičnega omrežja, agregacijskega omrežja in jedrnega omrežja Telekoma Slovenije. Glede na nivo povezovanja z operaterjem Telekoma Slovenije zagotavlja nacionalni in regijski dostop.

Parice primerne za razvezavo so tiste proste ali zasedene parice v kablu, ki niso nadgrajene z vectoring tehnologijo, nimajo statusa rezervnih ali nanje niso priključeni naročniški multipleksorji inso hkrati za razvezavo uporabne v tehničnem pogledu.

Parice primerne za vključitev virtualno razvezanega dostopa so tiste proste ali zasedene parice v kablu, ki nimajo statusa rezervnih ali nanje niso priključeni naročniški multipleksorji in so hkrati za vključitev virtualno razvezanega dostopa uporabne v tehničnem pogledu in so, v primeru, da operater na posamezni lokaciji za posamezno dostopovno tehnologijo dostopa do virtualne razvezave lokalnega dostopa, primerne za virtualno razvezavo lokalnega dostopa.

PID je projekt izvedenih del in mora biti izdelan v skladu z Gradbenim zakonom in Pravilnikom o podrobnejši vsebini dokumentacije in obrazcih, povezanih z graditvijo objektov.

Področje cenovne deregulacije predstavlja s strani AKOS opredeljena področja brez cenovnih obveznosti na upoštevnem trgu 1 »Veleprodajni lokalni dostop na fiksni lokaciji«, dostopna na povezavi <https://www.akos-rs.si/telekomunikacije/raziscite/regulacija-upostevnih-trgov/upostevni-trg/trg-1-eu-2020-2045-veleprodajni-lokalni-dostop-na-fiksni-lokaciji>.

Področje cenovne regulacije predstavlja s strani AKOS opredeljena področja s cenovnimi obveznostmi na upoštevnem trgu 1 »Veleprodajni lokalni dostop na fiksni lokaciji«, dostopna na povezavi <https://www.akos-rs.si/telekomunikacije/raziscite/regulacija-upostevnih-trgov/upostevni-trg/trg-1-eu-2020-2045-veleprodajni-lokalni-dostop-na-fiksni-lokaciji>

Pogodba pomeni eno ali več izmed pogodb med Telekomom Slovenije in operaterjem: o povsem razvezanem dostopu, o sodostopu, o zagotavljanju virtualne razvezave lokalnega dostopa in o skupni lokaciji. Pogodba vključuje pogoje te vzorčne ponudbe.

Pomožni kabelski jaški so jaški manjših dimenzij kot 1,2 x 1,2 x 1,2 m in so različnih oblik in materialov.

Povsem razvezan dostop je dostop operaterja do krajevne zanke z odobritvijo uporabe celotnega frekvenčnega spektra krajevne zanke.

Prazna cev je cev, ki ni zasedena s kablom.

Prehodnost kabelske kanalizacije je prosta pot v prazni cevi kabelske kanalizacije med kabelskima jaškoma oz. pomožnima kabelskima jaškoma.

Profil kabelske kanalizacije je dejanski prerez kabelske kanalizacije na trasi med dvema kabelskima jaškoma oz. pomožnima kabelskima jaškoma.

Prostor skupne lokacije je prostor, namenjen namestitvi telekomunikacijske opreme operaterja v okviru storitev skupne lokacije.

PZI je projekt za izvedbo del po Gradbenem zakonu.

Ranžirni par je bakreni posukan par namenjen povezavi priključnih sponk vertikalne letvice kabelskega delilnika s priključnimi sponkami horizontalne letvice kabelskega delilnika.

Razmejitvena točka je točka razmejitve med omrežjem Telekoma Slovenije in omrežjem operaterja.

Razpoložljiv prostor v dviznih kanalih in kabelskih policah je definiran kot prostor, v katerega je še mogoče položiti kabel, ob pogoju, da ni opredeljen kot tehnična rezerva.

Razvezan dostop pomeni povsem razvezan dostop ali sodostop v skladu z vzorčno ponudbo.

Razvojna rezerva je prostor v cevi, ki je namenjen posodobitvi omrežja ter gradnji novih omrežij skladno z načrti Telekoma Slovenije. Praviloma gre za bodočo vzpostavitev telekomunikacijske infrastrukture za rezidenčne in poslovne uporabnike, dograjevanje hrbteničnih povezav ter gradnjo dodatnih povezav do obstoječih in novih baznih postaj.

Rezervirano optično vlakno je optično vlakno za katero je že izdan nalog za vključitev.

Rezervna cev oz. rezervni prostor v kabelski kanalizaciji je namenjen vzdrževanju, odpravi napak, širitvi omrežja ali posodabljanju omrežja z novimi tehnologijami ter zagotavljanju univerzalne storitve.

Rezervna neosvetljena optična vlakna so optična vlakna namenjena izključno za vzdrževalne posege ali za začasno uporabo pri upravljanju omrežja in se uporabljajo le v posebnih okoliščinah, v skladu z veljavnimi navodili in pod enakimi pogoji za vse operaterje.

Rezervne parice so parice, ki so namenjene izključno vzdrževanju Telekoma Slovenije in se uporabljajo le v posebnih okoliščinah.

Skupna lokacija pomeni skupno uporabo objektov Telekoma Slovenije s strani Telekoma Slovenije in operaterja oziroma zagotavljanje fizičnega prostora in tehničnih zmogljivosti, potrebnih za primerno namestitvev in povezavo ustrezne opreme upravičenca pod pogoji vzorčne ponudbe.

Sodostop pomeni dostop operaterja do krajevne zanke z odobritvijo negovornega frekvenčnega spektra krajevne zanke.

Širokopasovni dostop pomeni povezljivosti z višjo prenosno hitrostjo.

Tehnične možnosti so možnosti tehnične realizacije Telekoma Slovenije v konkretnem primeru, glede na njegove obstoječe strojne in programske zmogljivosti, oziroma glede na dejansko trajanje in izid obveznih postopkov pred državnimi organi in nosilci javnih pooblastil, upoštevajoč pri tem razumne stroške in investicijske postopke.

Tehnična rezerva je prostor v cevi, ki omogoča Telekomu Slovenije izvajanje vzdrževalnih del, zagotavljanje univerzalne storitve, zagotavljanje SLA uporabnikom storitev ter vzpostavitev in zagotavljanje kritične infrastrukture skladno z določili ZEKom-2 in Zakona o kritični infrastrukturi.

Telekomunikacijski kabel je kabel, ki je namenjen zagotavljanju telekomunikacijskih storitev. Telekomunikacijski kabli so lahko bakreni, optični ali koaksialni.

Telekomunikacijski kabelski izvod (TKI) je element telekomunikacijskega kabelskega omrežja, ki omogoča dostop in eksploatacijo posameznih kabelskih parov.

Ulični kabinet je omara z vgrajeno telekomunikacijsko opremo namenjena za postavitvev na prostem.

UTP neoklopljena sukana parica (ang. Unshielded Twisted Pair) je vrsta kabla s prepletenimi žilami, kar zmanjšuje elektromagnetno interferenco in se ga uporablja za lokalna omrežja (standard Ethernet 10/100BaseT oziroma hitrosti prenašanja podatkov 10, 100 Megabitov na sekundo).

Uvodni kabelski jašek je prvi kabelski jašek na poti iz funkcijske lokacije, namenjen za uvod telekomunikacijskih kablov v objekt. V njem se združujejo kabelske kanalizacije iz različnih smeri, ki jih pokriva funkcijska lokacija.

Varjeni spoj optičnega vlakna je stalni spoj optičnega vlakna izdelan z varilnikom optičnih vlaken po principu varjenja vlakna.

Vectoring je tehnologija, ki omogoča večje prenosne hitrosti preko snopov povezav z bakrenimi paricami. Tehnologija deluje na principu povečevanja razmerja med koristnim signalom in šumom v posamezni parici snopa, z zmanjševanjem vpliva presluha med paricami. Tehnologija se lahko uporablja kot nadgradnja VDSL2 standarda ali kot povsem nova tehnologija G.fast za krajše razdalje. Tehnologija

omogoča sobivanje z nekaterimi starejšimi xDSL tehnologijami, vendar se pri tem poslabšajo njene prenosne zmogljivosti.

Vertikalna letvica je element glavnega kablskega delilnika, na katerem se zaključijo kabli, namenjeni uvodu simetričnih kovinskih kablskih vodov kablskega omrežja v zgradbo.

Virtualna razvezava lokalnega dostopa (Virtual Unbundled Local Access – VULA) je storitev navidezne razvezave krajevne zanke na osnovi bitnega toka, ki omogoča funkcionalnost primerljivo fizični razvezavi krajevne zanke do končnega uporabnika. Virtualno razvezan lokalni dostop (VULA) pomeni povezljivost od razmejitvene točke na lokacij končnega uporabnika do priključne točke operaterja v omrežju Telekom Slovenije.

Vstopna točka v objekt je fizična mejna točka med dostopovnim optičnim omrežjem in hišno komunikacijsko napeljavo.

Vzorčna ponudba je vzorčna ponudba za lokalni dostop na fiksni lokaciji.

Zasedene parice so tiste, na katere so priključene telekomunikacijske naprave.

Zasedeno dostopovno optično vlakno FTTH P2P je tisto dostopovno optično vlakno FTTH P2P, ki je v informacijskem sistemu Telekom Slovenije evidentirano kot dostopovno optično vlakno FTTH P2P v uporabi ali rezervirano dostopovno optično vlakno FTTH P2P.

Zaščitna cev je namenjena za zaščito kabla pod uvozi, parkirišči in ostalimi objekti, ki zahtevajo zaščito položenega kabla, položena direktno v zemljo in ni zaključena v kablskem jašku ali pomožnem kablskem jašku. Cevi PEHD 2 x 50 mm, v katerih je optični kabel, prav tako spadajo med zaščitne cevi.

ZEKom-2 pomeni Zakon o elektronskih komunikacijah (Ur. l. RS, št. 130/22).

GZ-1 pomeni Gradbeni zakon (Ur. l. RS, št. 199/21).

3.2 Tehnični pojmi

ADSL - asymmetric digital subscriber line, nesimetrični digitalni naročniški vod

BRAS - broadband remote access server, strežnik za širokopasovni oddaljeni dostop

CoS – Class of Service – razred storitve

CPE - Customer Premises Equipment – oprema pri uporabniku

EMX sistem - napredna naprava za večkratno izkoriščanje bakrenih paric, ki omogoča multipleksiranje več PSTN in Ethernet signalov preko bakrene parice

FTTB – Fiber To The Building, optična vlakna do zgradbe

FTTC – Fiber To The Curb, optična vlakna do uličnega vozlišča

FTTH – Fiber To The Home, optična vlakna do hiše v načinu točka – točka ali točka - več točk

FTTdp – Fiber To The distribution point, optična vlakna do točke distribucije

FTTx – Fiber To The x, optična vlakna v načinu točka – točka ali točka - več točk in optična vlakna do izdvojene aktivne opreme (FTTC, FTTB, G.Fast, Ethernet, ...)

GPON – Gigabit-capable Passive Optical Network – gigabitno pasivno optično omrežje

IEEE - Institute of Electrical and Electronics Engineers

IP - Internet protocol, internetni protokol

IPTV – Internet Protocol Television, televizija preko internetnega protokola

IP/MPLS - Internet protocol/multiprotocol label switching, internetni protokol/večprotokolna komutacija z zamenjavo label

L2 – Layer 2, drugi nivo OSI modela

L3 – Layer 3, tretji nivo OSI modela

LAR – Local Aggregation Router, lokalni usmerjevalnik za posamezno področje

MSAN – Multi Service Access Node – večstoritveno dostopovno vozlišče

ONT – Optical Network Termination – optična zaključna enota

PPPoE - Point to Point Protocol over Ethernet, protokol od točke do točke preko etherneteta

QoS - quality of service, kakovost storitve

VDSL – Very High Speed Digital Subscriber Line, digitalni naročniški vod visokih hitrosti

VLAN - Virtual Local Area Network, navidezno lokalno omrežje

VoIP – Voice over Internet Protocol, telefonija preko internetnega protokola

XGS-PON – 10 Gigabit-capable Passive Optical Network – 10 gigabitno pasivno optično omrežje

xPON – x Passive Optical Network – družina dostopovnih tehnologij v pasivnih optičnih omrežjih

4 Topologija in zgradba dostopnega omrežja Telekoma Slovenije

4.1 Topologija in zgradba bakrenega dostopnega omrežja

Dostopno kabelsko omrežje služi povezavi uporabnika elektronskih komunikacijskih storitev s telekomunikacijskim vozliščem ponudnika javnih komunikacijskih storitev. Glede na tehniko gradnje delimo dostopna omrežja v grobem na kabelska in brezžična. Kabelska omrežja naprej delimo na bakrena in optična omrežja, po načinu gradnje pa na toga ter elastična omrežja. V tem poglavju je opisana topologija bakrenega kabelskega dostopnega omrežja Telekoma Slovenije, zgrajenega v tehnologiji kablov s simetričnimi kovinskimi vodi (posukanimi bakrenimi pari).

Dostopno bakreno kabelsko omrežje izhaja iz centralne točke (funkcijske lokacije) in se širi v obliki zvezde po geografskem območju pokrivanja. Funkcijska lokacija je centralna točka kabelskega omrežja in je v objektu Telekoma Slovenije. V primeru krajevne zanke je funkcijska lokacija glavni delilnik, na katerem so zaključene vse krajevne zanke.

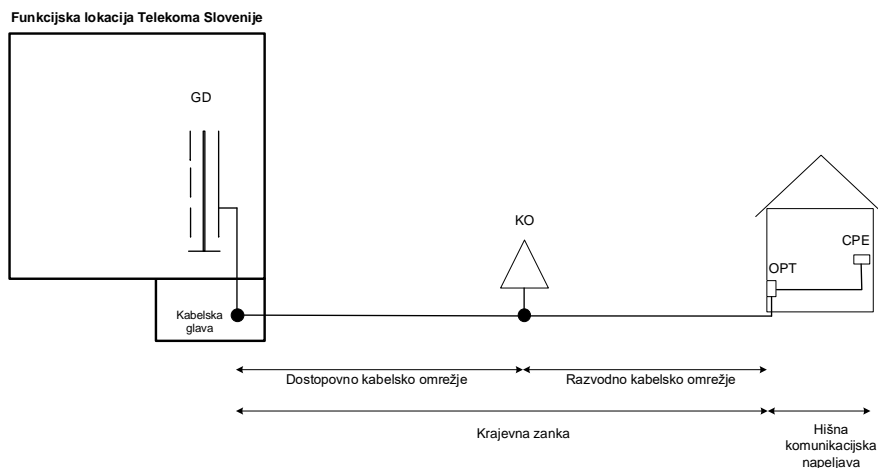

Legenda:

- GD Glavni delilnik
- KO Kabelski izvod - kabelski objekt
- OPT Omrežna priključna točka
- CPE Oprema na naročnikovi lokaciji

Slika 1: Topologija dostopnega bakrenega kabelskega omrežja

Telekom Slovenije v dostopnem omrežju za zagotavljanje storitev virtualno razvezanega lokalnega dostopa uporablja dostopne tehnologije ADSL2+ in VDSL2.

Telekom Slovenije omogoča višanje prenosnih hitrosti v bakrenem omrežju s skrajšavo bakrenih zank in na način nadgrajevanja bakrenih zank z vectoring tehnologijo. Pri tem uporablja:

- dostopne tehnologije VDSL2 na skrajšanih bakrenih zankah - tip izvedbe FTTC,
- dostopne vectoring tehnologije G.fast na skrajšanih bakrenih zankah in na lokaciji končnega uporabnika – tip izvedbe FTTdp,
- dostopne tehnologije Ethernet na lokaciji končnega uporabnika - tip izvedbe FTTB.

Funkcijska lokacija Telekoma Slovenije

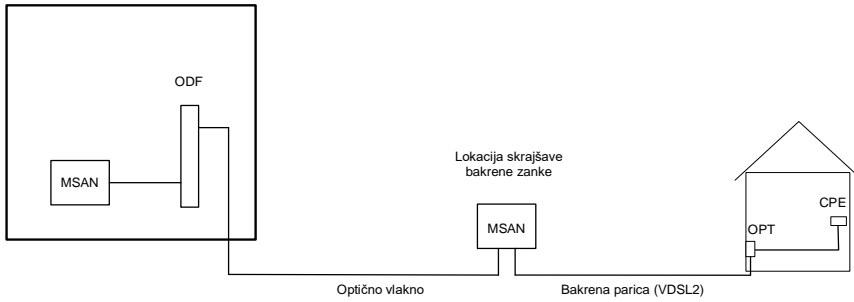

Legenda:

- MSAN Dostopovno vozlišče
- ODF Optični delilnik
- OPT Omrežna priključna točka
- CPE Oprema na naročnikovi lokaciji

Slika 2: Topologija skrajšave zanke v dostopnem bakrenem kabelskem omrežju – tip FTTC

Funkcijska lokacija Telekoma Slovenije

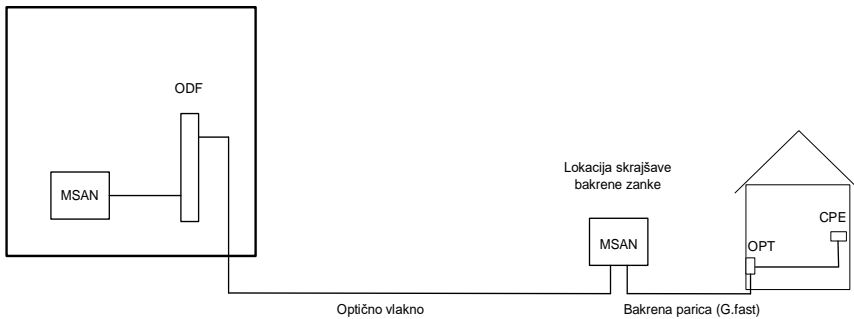

Legenda:

- MSAN Dostopovno vozlišče
- ODF Optični delilnik
- OPT Omrežna priključna točka
- CPE Oprema na naročnikovi lokaciji

Slika 3: Topologija skrajšave zanke v dostopnem bakrenem kabelskem omrežju – tip FTTdp

Funkcijska lokacija Telekoma Slovenije

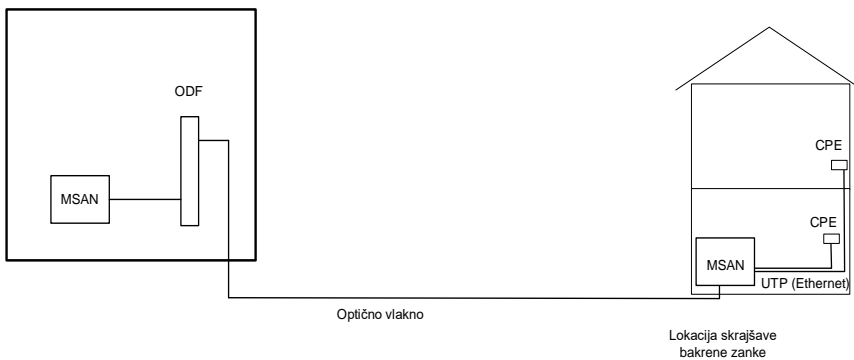

Legenda:

- MSAN Dostopovno vozlišče
- ODF Optični delilnik
- UTP Neoklopljena sukana parica
- CPE Oprema na naročnikovi lokaciji

Slika 4: Topologija skrajšave zanke v dostopnem bakrenem kabelskem omrežju – tip FTTB

4.2 Topologija in zgradba dostopovnega optičnega omrežja Telekom Slovenije

Dostopno optično omrežje FTTH Telekom Slovenije je grajeno v dveh različnih tehnologijah. Prvo je dostopno optično omrežje FTTH v izvedbi točka-točka (FTTH P2P) in drugo dostopno optično omrežje FTTH v izvedbi PON oziroma točka-več točk (FTTH P2MP).

Storitev razvezanega dostopa do optične krajevne zanke je skladno s to vzorčno ponudbo operaterjem na voljo le v dostopnem optičnem omrežju FTTH v izvedbi točka-točka (FTTH P2P).

4.2.1 Dostopno optično omrežje FTTH P2P

Dostopno optično omrežje FTTH P2P Telekom Slovenije služi povezavi hišne optične komunikacijske napeljave na lokaciji uporabnika elektronskih komunikacijskih storitev s telekomunikacijskim vozliščem ponudnika javnih komunikacijskih storitev. Dostopno optično kabelsko omrežje FTTH Telekom Slovenije je grajeno togo. Izhaja iz centralne točke (funkcijske lokacije) in se širi v obliki zvezde po geografskem območju pokrivanja.

Funkcijska lokacija je centralna točka kabelskega omrežja FTTH P2P in se nahaja v objektu Telekom Slovenije. V funkcijski lokaciji je nameščen optični delilnik (OD FTTH P2P), na katerem so zaključena dostopna optična vlakna FTTH P2P s konektorji LC/APC. Posamezni uporabnik je s funkcijsko lokacijo povezan z dvema dostopnima optičnima vlaknoma FTTH P2P, ki sta preko vstopne točke v objekt (VTO) vezani na hišno inštalacijsko napeljavo in zaključeni na optični priključni dozi (OPD) s konektorjema SC/PC (prvo vlakno) in SC/APC (drugo vlakno).

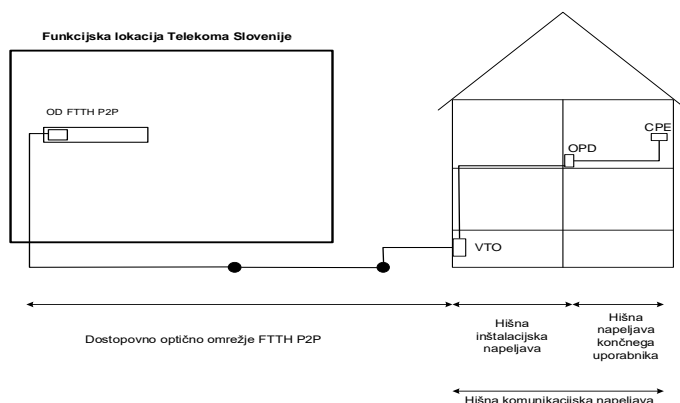

Legenda:

OD FTTH P2P Optični delilnik v FTTH P2P omrežju Telekom Slovenije

VTO Vstopna točka v objekt

OPD Optična priključna doza

CPE Oprema na naročnikovi lokaciji

Slika 5: Topologija dostopovnega optičnega omrežja FTTH P2P Telekom Slovenije

V prostorih funkcijske lokacije Telekom Slovenije obstaja več različnih optičnih delilnikov. Dostopno optično omrežje FTTH P2P je zaključeno na posebnem tipu optičnega delilnika označenim z OD FTTH P2P. V bližini je postavljen prevezovalni optični delilnik FTTH P2P, ki je namenjen razvezavi optične krajevne zanke v FTTH P2P omrežju Telekom Slovenije. Prevezovalni optični delilnik FTTH P2P je z nx24 ali nx48 ali nx72 ali nx96 vlakenskim IFC optičnim kablom povezan z optičnim delilnikom operaterja, nameščenim v skupni lokaciji operaterja. Razvezava optične krajevne zanke v FTTH P2P omrežju je izvedena na način, da je z optično prevezovalno vrstico izvedena prevezava med OD FTTH P2P in prevezovalnim optičnim delilnikom FTTH P2P.

V funkcijski lokaciji Telekom Slovenije je še optični delilnik na katerem so zaključena preostala optična vlakna in ga označujemo s kratico ODF. Na njem so zaključeni interni optični kabli (IFC), krajevni optični kabli (KKO), medkrajevni optični kabli (KMO), hrbtnični optični kabli (KHO) in spojni optični kabli (KSO).

V prostorih skupne lokacije operaterja imamo kolokacijski optični delilnik. Kolokacijski optični delilnik je preko IFC kabla povezan s prevezovalnim optičnim delilnikom FTTH P2P in/ali z optičnim delilnikom ODF v funkcijski lokaciji Telekoma Slovenije.

Telekomu Slovenije v dostopovnem optičnem omrežju FTTH v izvedbi točka-točka (FTTH P2P) zagotavlja razvezan dostop do optične krajevne zanke in virtualno razvezan lokalni dostop.

4.2.2 Dostopovno optično omrežje FTTH PON v izvedbi točka-več točk (P2MP)

Dostopovno optično omrežje Telekoma Slovenije FTTH PON je optično omrežje grajeno v topologiji točka-več točk (P2MP). V njem si več uporabnikov deli optično vlakno, ki poteka od aktivne opreme OLT (optični linijski terminal xPON), nameščene v funkcijski lokaciji Telekoma Slovenije, preko razcepnika in optičnega delilnika ter enega od obstoječih optičnih kablov (KHO, KMO, KKO ali KSO) do zadnjega razcepnika, ki se nahaja v relativni bližini uporabnika. Od zadnjega optičnega razcepnika naprej je za vsakega uporabnika dedičirano ločeno optično vlakno.

V optičnem dostopovnem omrežju tipa FTTH PON povsem razvezan dostop do optične krajevne zanke ni mogoč. Telekomu Slovenije zagotavlja virtualno razvezan lokalni dostop do pasivnega optičnega omrežja (PON).

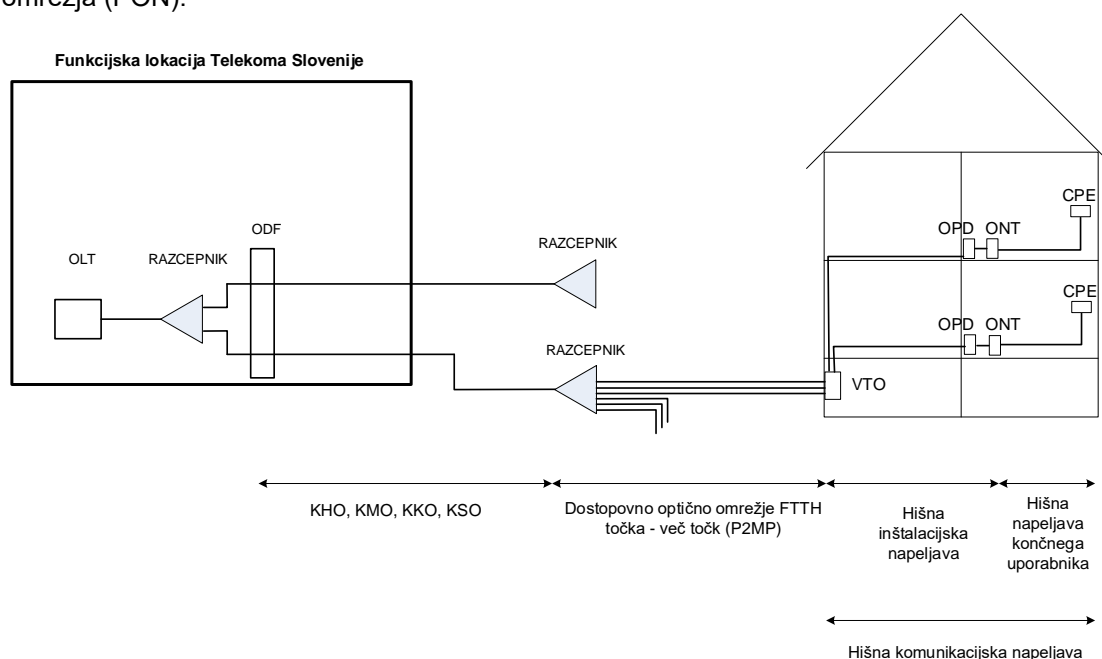

Legenda:

OLT	Optični linijski terminal xPON (MSAN)
Razcepnik	Optični razcepnik
ODF	Optični delilnik v FTTH P2MP omrežju Telekoma Slovenije
KHO, KMO	Kabel hrbtnični optični, kabel medkrajevni optični
KKO, KSP	Kabel krajevni optični, kabel spojni optični
VTO	Vstopna točka v objekt
OPD	Optična priključna doza
ONT	Optical Network Termination – optična zaključna enota
CPE	Oprema na naročnikovi lokaciji

Slika 6: Topologija dostopovnega optičnega omrežja FTTH PON točka – več točk (P2MP) Telekoma Slovenije

4.3 Topologija in zgradba kabelske kanalizacije Telekoma Slovenije

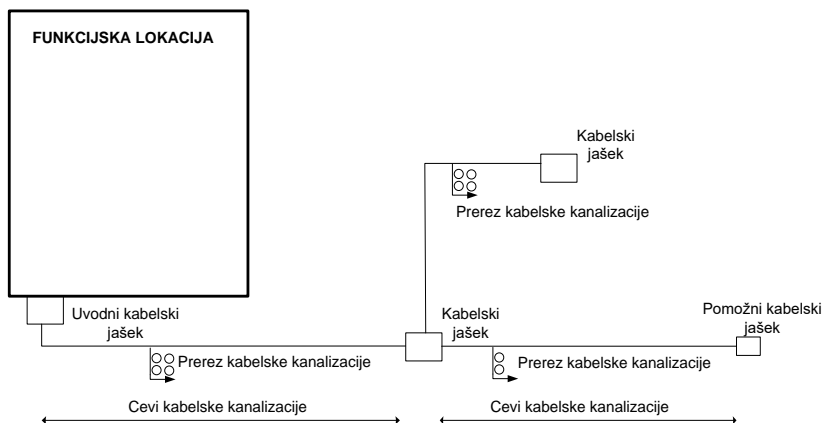

Slika 7: Kabelska kanalizacija



Slika 8: Povezava znotraj funkcijske lokacije

4.3.1 Velikost in vrste cevi

Kabelska kanalizacija je ponekod že zelo stara in je bila grajena po takrat veljavnih predpisih. V starejših kabelskih kanalizacijah je veliko večja možnost neprehodnosti cevi.

Cevi so narejene iz naslednjih materialov:

- PVC
- PEHD
- BC.

Premeri PVC cevi:

- 110 mm
- 125 mm.

Premeri PEHD cevi*:

- 50 mm
- 40 mm
- 32 mm
- 2 x 32 + 2 x 40 mm.

*PEHD cevi se uporabljajo kot zaščitne ali rezervne cevi.

Premeri BC cevi:

- 100 mm.

4.3.2 Uporaba cevi

PVC cevi

PVC cevi so premera 110 mm ali 125 mm. Uporabljajo se za gradnjo kabelske kanalizacije ali za zaščito kablov pod cestami, uvozi, tlakovanimi površinami. V PVC cevi se lahko uvlačijo kabli, ki so po tehničnih specifikacijah primerni za uvlačenje ali pa se uvlečejo PEHD cevi malega premera, ki služijo za vpihovanje optičnih kablov.

PEHD cevi

Prvenstveno so namenjene za polaganje optičnih kablov. Za direktno polaganje v zemljo se uporablja predvsem cevi premera 50 mm in cev 2 x 50 mm. Možna je uporaba tudi cevi manjših premerov (32 in 40 mm).

Cev 2 x 32 mm + 2 x 40 mm se uporablja za uvlačenje v PVC cevi (110 mm ali 125 mm).

Cevi premera 50 mm, 40 mm in 32 mm je možno uporabljati tudi za manjše bakrene kable v dostopovnem omrežju in služijo koz zaščitne ali rezervne cevi.

PEHD cevi 2 x 50 mm predstavljajo zaščitno cev za optične kable.

V posamezno cev kabelske kanalizacije so lahko uvlečene PEHD cevi malega premera za potrebe vpihovanja oz. uvlačenja medkrajevnih oz. hrbteničnih kablov. To so cevi, ki so namenjene medkrajevnim oz. hrbteničnim povezavam in niso del dostopovnega omrežja. Teh cevi se ne sme prekinjati oz. uporabiti le delno na določenih odsekih.

Betonske cevi

Starejša kabelska kanalizacija je zgrajena iz betonskih blokov v katerih so luknje premera 100 mm. Ker gre za starejše cevi, je potrebno upoštevati tveganje, da so nekatere cevi zaradi različnih dejavnikov neprehodne. Takšne cevi je težko sanirati oz. je sanacija povezana z visokimi stroški.

5 Storitve vzorčne ponudbe

5.1 Storitev povsem razvezanega dostopa do bakrene krajevne zanke

Operaterjem Telekom Slovenije ponuja uporabo storitve povsem razvezanega dostopa do bakrene krajevne zanke v dostopnem omrežju Telekoma Slovenije, ki ni nadgrajeno z vectoring tehnologijo (v nadaljevanju: povsem razvezan dostop) pod pogojem, da je zahtevana krajevna zanka primerna za razvezavo in da preko te krajevne zanke ni vključena nobena oprema za večkratno izkoriščanje bakrenih posukanih parov. Podatki o razpoložljivosti krajevne zanke v določenih delih dostopnega omrežja se operaterju na zahtevo posredujejo v za to predvidenem roku. Vsi nadaljnji pogoji so navedeni v začetku in v nadaljevanju vzorčne ponudbe.

Krajevna zanka poteka od omrežne priključne točke preko dostopnega kablanskega omrežja (DKO) do glavnega delilnika, kjer se bakren posukan par zaključi na vertikalni letvici. Od vertikalne letvice se preko ranžirnega para izvede povezava do horizontalne letvice. Horizontalne letvice so z inštalacijskim kablom povezane do letvice na kolokacijskem delilniku v prostoru skupne lokacije.

Za storitev povsem razvezanega dostopa Telekom Slovenije operaterju zagotovi:

- krajevno zanko od omrežne priključne točke na strani uporabnika prek dostopnega kablanskega omrežja do vertikalne letvice glavnega delilnika v objektu Telekoma Slovenije,
- povezavo priključne sponke vertikalne letvice z ustrezno sponko horizontalne letvice (ranžirni par),
- povezavo horizontalne letvice z letvico kolokacijskega delilnika v prostoru skupne lokacije.

Prosto mesto za horizontalno letvico na glavnem delilniku, inštalacijski kanal in inštalacijski kabel za potrebe razvezave krajevne zanke na podlagi zahteve operaterja zgradi Telekom Slovenije.

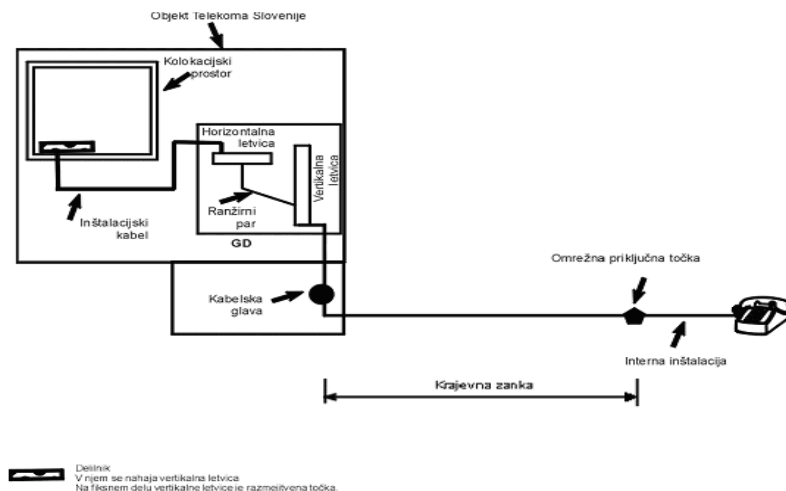

Slika 9: Topologija dostopnega omrežja Telekoma Slovenije (za primer povsem razvezanega dostopa do bakrene krajevne zanke)

Vsa potrebna dela in vzdrževanje na elementih dostopnega omrežja, glavnega delilnika in inštalacijskih kablom so v pristojnosti Telekoma Slovenije.

Razmejitvena točka je na fiksnem delu vertikalne letvice na kolokacijskem delilniku, tik preden se ta vključuje na omrežne elemente operaterja. Dostop operaterja do krajevne zanke na lokaciji končnega uporabnika je v omrežni priključni točki. Inštalacija omrežne priključne točke je del vzorčne ponudbe in jo izvaja Telekom Slovenije.

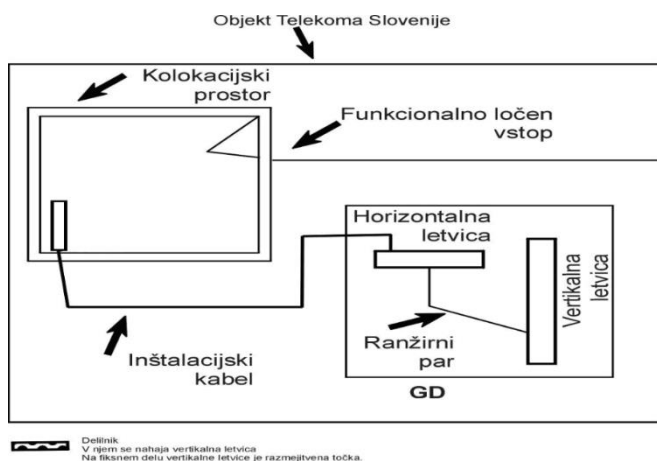

Slika 10: Povsem razvezan dostop in skupna lokacija

Povezava od skupne lokacije do drugih delov omrežja operaterja se izvede preko storitev, ki so opredeljene skladno s cenikom oziroma posebnimi ponudbami, ki veljajo za operaterje.

5.1.1 Interna inštalacija pri uporabniku

Bakrena interna inštalacija pri uporabniku ni last Telekom Slovenije in ni predmet te vzorčne ponudbe.

5.1.2 Značilnosti povsem razvezanega dostopa

Pri povsem razvezanem dostopu operater izkoristi celotno frekvenčno zmogljivost krajevne zanke v skladu s pogoji vzorčne ponudbe.

5.1.3 Pogoji in omejitve uporabe storitve povsem razvezanega dostopa

Telekom Slovenije bo na omrežno priključno točko dopustil priključitev opreme, ki ustreza določilom zakona (glede zahtev za radijsko in terminalsko opremo, elektromagnetno združljivost ipd.), mednarodnim ITU-T in ETSI standardom ter vzorčni ponudbi.

5.1.4 Postopki zagotavljanja povsem razvezanega dostopa

Postopki zagotavljanja povsem razvezanega dostopa so opisani v poglavju 6 te vzorčne ponudbe in se izvajajo v skladu z opredelitvami v tej vzorčni ponudbi.

5.2 Storitev sodostopa do bakrene krajevne zanke

Telekom Slovenije v bakrenem dostopovnem omrežju, ki ni nadgrajeno z vectoring tehnologijo, ponuja s storitvijo sodostopa do bakrene krajevne zanke (v nadaljevanju: sodostop) operaterju možnost izrabe višjega, negovornega dela frekvenčnega spektra krajevne zanke. Operater izrabi višji del frekvenčnega spektra za širokopasovni podatkovni dostop do svojega končnega uporabnika. Širokopasovni podatkovni dostop je izveden s spektralno kompatibilno xDSL tehnologijo.

Telekom Slovenije z ustreznimi tehničnimi sredstvi ločuje višji frekvenčni spekter od frekvenčnega spektra, namenjenega prenosu govorne storitve, ter da višji frekvenčni spekter v uporabo operaterju. Predpogoj za uporabo storitve sodostopa je poleg pogojev navedenih v vzorčni ponudbi tudi, da je končni uporabnik storitev operaterja na krajevni zanki tudi naročnik Telekom Slovenije za govorno storitev.

Telekom Slovenije sme zavrniti zahtevo operaterja za dodelitev negovornega dela frekvenčnega spektra kablanskega para v uporabo, bodisi iz tehničnih razlogov bodisi iz razlogov ohranitve integritete omrežja. Takšni razlogi nastopijo zlasti v naslednjih primerih:

- bakrena krajevna zanka je nadgrajena z vectoring tehnologijo,
- govorna telefonska storitev je realizirana preko katerega od aktivnih sistemov za večkratno izkoriščanje bakrenih posukanih parov ali drugih aktivnih dostopovnih sistemov,
- na krajevni zanki je del negovornega frekvenčnega spektra že izrabljen za realizacijo katere od storitev posebnega pomena (storitve nadzora, obveščanja, alarmiranja ipd.).

V primeru, da končni uporabnik odpove govorno storitev oziroma je naročniško razmerje za govorno storitev iz drugih razlogov prekinjeno, Telekom Slovenije o tem obvesti operaterja, ki je dolžan v roku 5 delovnih dni podati ustrezno vlogo za prehod iz sodostopa v povsem razvezan dostop. Storitev sodostopa na podlagi podane vloge za prehod preide v povsem razvezani dostop in se tako tudi obračuna, Telekom Slovenije pa operaterju prehod zaračuna. Operater se v tem primeru zaveže skleniti pogodbo o povsem razvezanem dostopu, če o takem dostopu s Telekomom Slovenije še nima veljavne pogodbe. V primeru, da v opredeljenem roku operater ne posreduje ustrezne vloge za prehod, bo Telekom Slovenije storitev sodostopa prekinil.

Za realizacijo storitve sodostopa Telekom Slovenije zagotovi:

- frekvenčni razcepnik na strani končnega uporabnika,
- krajevno zanko od omrežne priključne točke na strani uporabnika (KO na vhodu v objekt uporabnika) preko dostopovnega kablanskega omrežja do vertikalne letvice glavnega delilnika v objektu Telekoma Slovenije,
- povezava priključne sponke vertikalne letvice glavnega delilnika z ustrezno sponko horizontalne letvice (ranžirni vod),
- povezavi z inštalacijskim kablom od horizontalne letvice do razcepnikov Telekoma Slovenije, kjer se opravi ločitev frekvenčnih spektrov storitve govorne telefonije in storitve širokopasovnega podatkovnega dostopa, ter povezavo z inštalacijskim kablom od razcepnikov do kolokacijskega delilnika; kolokacijski delilnik ima vlogo razmejitvene točke in je last Telekoma Slovenije, razen v kolikor ni z vzorčno ponudbo drugače določeno.

Telekom Slovenije pod pogoji vzorčne ponudbe omogoča, da operaterji sami zagotovijo razcepnike na strani omrežja.

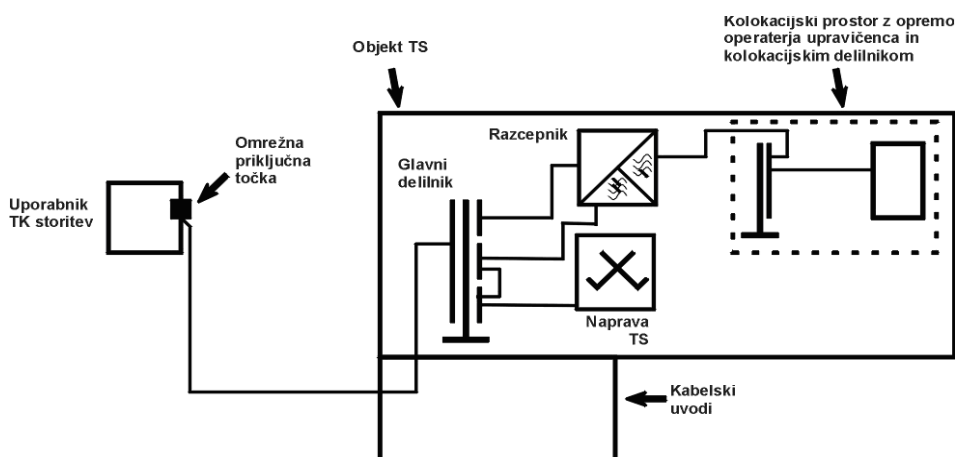

Slika 11: Sodostop do bakrene krajevne zanke

Vsa potrebna dela in vzdrževanje na elementih dostopovnega omrežja, glavnega delilnika in inštalacijskih kablom so v pristojnosti Telekoma Slovenije.

Razmejitvena točka je na fiksnem delu vertikalne letvice na kolokacijskem delilniku, tik preden se ta vključuje na omrežne elemente operaterja. Dostop operaterja do krajevne zanke na lokaciji končnega uporabnika je v omrežni priključni točki. Inštalacija omrežne priključne točke je del vzorčne ponudbe in jo izvaja Telekom Slovenije.

Povezava od skupne lokacije do drugih delov omrežja operaterja se izvede preko storitev, ki so opredeljene s cenikom oziroma s posebnimi ponodbami, ki veljajo za operaterje.

5.2.1 Interna inštalacija

Bakrena interna inštalacija pri uporabniku ni last Telekom Slovenije in ni predmet te vzorčne ponudbe.

Razcepnik na strani uporabnika je fizično del interne inštalacije, vendar je v lasti Telekom Slovenije. Razcepnik namesti pooblaščen oseba Telekom Slovenije. Fizično se razcepnik namesti pred ISDN omrežnim zaključnim elementom (NT). Mesto montaže razcepnika v objektu se določi v skladu z obstoječo prakso montaže xDSL dostopovnih sistemov na kraju samem ob upoštevanju tehničnih zahtev ter v dogovoru s končnim uporabnikom. V primeru POTS priključka se razcepnik namesti čim bližje »POTS« omrežni priključni točki v okviru hišne instalacije.

5.2.2 Tehnične zahteve za opremo

Bakreni kablanski pari dostopovnega omrežja Telekom Slovenije imajo vodnike premera 0,4mm, 0,6mm ali 0,8mm. Telekom Slovenije praviloma dopušča, da se na celotni trasi premer kablanskega para spremeni enkrat ter še dodatno enkrat pri uvodu v objekt Telekom Slovenije.

5.2.3 Postopki zagotavljanja sodostopa

Postopki zagotavljanja sodostopa so opisani v poglavju 6 te vzorčne ponudbe in se izvajajo v skladu z opredelitvami v tej vzorčni ponudbi.

5.3 Storitev razvezanega dostopa do optične krajevne zanke FTTH P2P

Telekom Slovenije v okviru ponudbe storitve razvezanega dostopa do optične krajevne zanke FTTH P2P ponuja operaterjem zakup prvega od dveh dostopovnih optičnih vlaken FTTH P2P, ki potekata med optičnim delilnikom OD FTTH P2P Telekom Slovenije v funkcijski lokaciji Telekom Slovenije in omrežno optično priključno točko na strani končnega uporabnika. Zakup Telekom Slovenije omogoča pod pogojem, da je zahtevano dostopovno optično vlakno FTTH P2P primerno za dajanje v zakup.

Telekom Slovenije zagotavlja tudi fizično razvezavo optičnih povezav, ki so bile sprva grajene v P2P konfiguraciji, zdaj pa so nadgrajene v P2MP konfiguracijo z razcepnikom nameščenim v funkcijski lokaciji. Izjema so manjše lokacije, na katerih je do 64 tovrstnih povezav, na katerih pred nameravano ukinitvijo funkcijske lokacije ni bila razvezana nobena optična zanka.

Podatki o razpoložljivih optičnih krajevnih zankah FTTH P2P v določenih delih dostopovnega optičnega omrežja FTTH P2P so operaterju dostopni na spletnem operaterskem portalu. Vsi nadaljnji pogoji so navedeni v začetku in v nadaljevanju te vzorčne ponudbe.

Pogoj za zakup dostopovnega optičnega vlakna v FTTH P2P omrežju so zgrajeni potrebni elementi, ki omogočajo prevezavo dostopovnega optičnega vlakna v FTTH P2P omrežju do naprav v prostoru skupne lokacije operaterja. Ti elementi so prevezovalni optični delilnik FTTH P2P Telekom Slovenije nameščen v stojalu optičnega delilnika OD FTTH P2P Telekom Slovenije, inštalacijski kanali med prevezovalnim optičnim delilnikom FTTH P2P in skupno lokacijo operaterja, ter IFC optični kabel med prevezovalnim optičnim delilnikom FTTH P2P in optičnim delilnikom operaterja, nameščenim v skupni lokaciji operaterja.

Optična krajevna zanka v FTTH P2P omrežju poteka od omrežne optične priključne točke preko dostopovnega optičnega omrežja FTTH P2P do funkcijske lokacije Telekom Slovenije, kjer je

dostopovno optično vlakno v FTTH P2P omrežju zaključeno na optičnem delilniku OD FTTH P2P Telekom Slovenije. Od optičnega delilnika OD FTTH P2P Telekom Slovenije se preko optične prevezovalne vrvice izvede prevezava do prevezovalnega optičnega delilnika OD FTTH P2P, ki se nahaja v stojalu optičnega delilnika OD FTTH P2P Telekom Slovenije. Prevezovalni optični delilnik FTTH P2P je z Nx24 ali Nx48 ali Nx96 vlakenskim IFC optičnim kablom povezan z optičnim delilnikom operaterja, nameščenim v skupni lokaciji operaterja.

Za storitev zakupa optične krajevne zanke FTTH P2P, Telekom Slovenije operaterju zagotovi (slika 12):

- po izboru operaterja eno dostopovno optično vlakno v FTTH P2P omrežju, od optične omrežne priključne točke na strani končnega uporabnika prek dostopovnega optičnega omrežja FTTH P2P do optičnega delilnika OD FTTH P2P Telekom Slovenije,
- prevezavo z optično prevezovalno vrvico med optičnim delilnikom OD FTTH P2P in prevezovalnim optičnim delilnikom OD FTTH P2P Telekom Slovenije.

Optični delilnik operaterja ali zaključitev IFC kabla na konektorjih v prostoru skupne lokacije zagotovi operater.

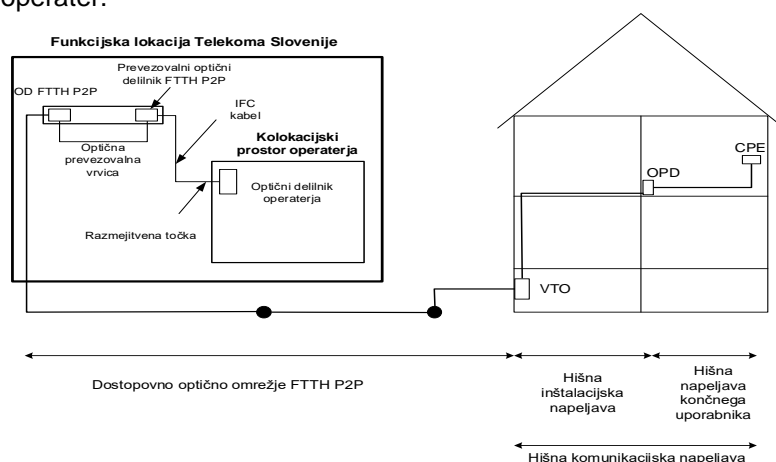

Legenda:

- OD FTTH P2P Optični delilnik v FTTH P2P omrežju Telekom Slovenije
- VTO Vstopna točka v objekt
- OPD Optična priključna doza
- CPE Oprema na naročnikovi lokaciji

Slika 12: Topologija dostopovnega optičnega omrežja FTTH P2P Telekom Slovenije in pripadajoče infrastrukture v primeru zakupa s strani operaterja

Prevezovalni optični delilnik FTTH P2P, prevezavo z optično prevezovalno vrvico med optičnim delilnikom FTTH P2P in prevezovalnim optičnim delilnikom FTTH P2P Telekom Slovenije, Nx24 ali Nx48 ali Nx96 vlakensko IFC povezavo med prevezovalnim optičnim delilnikom FTTH P2P Telekom Slovenije in optičnim delilnikom operaterja v prostoru skupne lokacije, na podlagi zahteve operaterja, zgradi Telekom Slovenije.

Vsa potrebna dela in vzdrževanje na elementih optičnega dostopovnega FTTH P2P omrežja, optičnih delilnikih OD FTTH P2P Telekom Slovenije in inštalacijskih kablilih, so v pristojnosti Telekom Slovenije.

V funkcijski lokaciji je razmejitvena točka med dostopovnim optičnim omrežjem FTTH P2P Telekom Slovenije in omrežjem operaterja na vstopni točki v prostor skupne lokacije.

Dostop operaterja do optične krajevne zanke v FTTH P2P omrežju Telekom Slovenije na lokaciji končnega uporabnika je v optični omrežni priključni točki. Optična omrežna priključna točka je v vstopni točki v objekt, če Telekom Slovenije ni lastnik hišne inštalacijske napeljave. Če je Telekom Slovenije lastnik hišne inštalacijske napeljave, je optična omrežna priključna točka v optični priključni dozi.

Inštalacija optične omrežne priključne točke je del ponudbe in jo izvaja Telekom Slovenije.

Povezava od skupne lokacije do drugih delov omrežja operaterja se izvede preko storitev, ki so opredeljene skladno s cenikom oziroma posebnimi ponudbami, ki veljajo za operaterje.

5.3.1 Značilnosti optičnih krajevnih zank FTTH P2P

Pri zakupu dostopovnih optičnih vlaken v FTTH P2P omrežju in pripadajoče infrastrukture Telekoma Slovenije je operater izključni ponudnik telekomunikacijskih storitev za naročnika, v skladu s pogoji ponudbe.

5.3.2 Hišna inštalacijska napeljava

Hišna komunikacijska napeljava na strani uporabnika je komunikacijsko omrežje znotraj zgradbe, ki omogoča povezljivost naročnikove opreme na javno komunikacijsko omrežje.

Deli se na:

- hišno inštalacijsko napeljavo, ki poteka med vstopno točko v objekt in optično priključno dozo, ter
- hišno napeljavo končnega uporabnika, ki poteka med optično priključno dozo v prostoru uporabnika in njegovo opremo.

Dostopovna optična vlakna v FTTH P2P omrežju Telekoma Slovenije so v vstopni točki v objekt z varjenim spojem priključena na hišno inštalacijsko napeljavo. Zaključitve hišne inštalacijske napeljave so realizirane do različnih faz, kar pomeni, da je ob zahtevi za vključitev novega naročnika, hišno inštalacijsko napeljavo večinoma potrebno še zaključiti na optični priključni dozi, kar zahteva dodatne posege.

Glede na fazo izgradnje dostopa do posamezne naročniške lokacije (naslova in stanovanja končnega uporabnika) Telekom Slovenije loči štiri razrede priključka, ki so v informacijskem sistemu Telekoma Slovenije opredeljeni z načinom montaže doze (NMD):

- Razred priključka 1: Optični kabel pred objektom končnega naročnika
 - NMD 2: Optična priključna doza montirana,
 - NMD 3: Optična vrvica s konektorjem v stanovanju,
 - NMD 4: Optična vrvica s konektorjem pred stanovanjem,
 - NMD 5: Optična vrvica brez konektorja v stanovanju,
 - NMD 6: Optična vrvica brez konektorja pred stanovanjem,
 - NMD 7: Optični kabel pred objektom, s soglasji.
- Razred priključka 2: Potrebna vzpostavitev povezave od naročniku pripadajočega TKI (v katerem je optični kabel) do objekta naročnika brez zemeljskih del
 - NMD 9: Optični kabel v distribucijski spojki.
- Razred priključka 3: Potrebna vzpostavitev povezave od pripadajočega TKI do objekta uporabnika oziroma do v prvotnem projektu nepredvidenega priključka naročnika, ki je od najbližjega TKI oddaljen največ 200 m (v katerem je optični kabel), in so potrebna gradbena zemeljska dela ter na poti ni geoloških, infrastrukturnih ali geografskih ovir. V kolikor so na poti geološke, infrastrukturne in geografske ovire, bo Telekom Slovenije o tem obvestil operaterja, hrati pa se čas za reševanje teh ovir ne bo štel v izvedbeni rok.
 - NMD 10 Live: Planirana gradnja, gradbena dela izvaja Telekom Slovenije,
 - NMD 11 Live: Planirana gradnja, gradbena dela na svojem zemljišču izvaja uporabnik,
 - NMD 10 Planned ali Ordered: Preveritev predvidene gradnje, gradbena dela izvaja Telekom Slovenije,

- NMD 11 Planned ali Ordered: Preveritev predvidene gradnje, gradbena dela na svojem zemljišču izvaja uporabnik,
 - NMD 12 Live: Planirana gradnja, gradbena dela izvaja Telekom Slovenije,
 - NMD 13 Live: Planirana gradnja, gradbena dela na svojem zemljišču izvaja uporabnik.
- Razred priključka 4: Napoved gradnje (do naslova natančno) pred pričetkom del
 - NMD 12 Planned ali Ordered: Napovedana gradnja,
 - NMD 13 Planned ali Ordered: Napovedana gradnja.

Poleg zgoraj navedenih načinov montaže doze, Telekom Slovenije v informacijskih sistemih uporablja način montaže doze 8: Optični kabel pred večstanovanjskim objektom, brez soglasij.

V primeru, da priključka v katerem koli načinu montaže doze 3-13 zaradi zgoraj navedenih razlogov (geološke, infrastrukturne, geografske ovire, nepridobljeno soglasje, sluznost, ipd.) ni možno zgraditi, bo Telekom Slovenije način montaže doze spremenil v 8.

Telekom Slovenije bo v primeru, ko je hišna inštalacijska napeljava last Telekoma Slovenije, hišno inštalacijsko napeljavo zaključil na optični priključni dozi v prostoru naročnika.

Glede na fazo izgradnje dostopa do posamezne naročniške lokacije in pogoje za izgradnjo oziroma dograditev, se določi rok realizacije zaključitve na optični priključni dozi v prostoru naročnika.

5.3.2.1 Pogoji in omejitve uporabe optičnih krajevnih zank v FTTH P2P omrežju Telekoma Slovenije

Telekom Slovenije bo na razvezano optično krajevno zanko v FTTH P2P omrežju Telekoma Slovenije in pripadajočo infrastrukturo dopustil priključitev opreme, ki ustreza določilom zakona (glede zahtev za radijsko in terminalsko opremo, elektromagnetno združljivost ipd.), mednarodnim ITU-T in ETSI standardom ter pogojev v vzorčni ponudbi.

V primeru, ko se omrežna optična priključna točka nahaja v optični priključni dozi v stanovanju končnega uporabnika je zakup optične krajevne zanke v FTTH P2P omrežju Telekoma Slovenije mogoč ob hkratnem izpolnjevanju naslednjih pogojev:

- Hišna inštalacijska napeljava se skladno s šifrantom v informacijskem sistemu Telekoma Slovenije nahaja v statusu, evidentiranem z oznako 2 ali 3 ali 4 ali 5 ali 6 ali 7.
- Telekom Slovenije ima vsa potrebna dovoljenja za posege, ki so potrebni za dokončanje izvedbe hišne inštalacijske napeljave in njeno zaključitev na optični priključni dozi v prostoru naročnika.
- Nadometni ali podometni kanali, ki so potrebni za polaganje hišne inštalacijske napeljave, se nahajajo v stanju, ki omogoča izvedbo oziroma zaključitev na optični priključni dozi v prostoru naročnika.

5.3.3 Postopki zagotavljanja razvezanega dostopa do optičnih krajevnih zank v FTTH P2P omrežju Telekoma Slovenije

Postopki zagotavljanja zakupa dostopovnih optičnih vlaken v FTTH P2P omrežju Telekoma Slovenije so opisani v poglavju 6 te vzorčne ponudbe in se izvajajo v skladu z opredelitvami v tej vzorčni ponudbi.

5.4 Storitev virtualne razvezave lokalnega dostopa

Storitev virtualne razvezave lokalnega dostopa v omrežju Telekoma Slovenije vključuje naslednje oblike virtualne razvezave:

- virtualno razvezan lokalni dostop do bakrenega omrežja,
- virtualno razvezan lokalni dostop do optičnega omrežja.

Telekom Slovenije operaterjem zagotavlja virtualno razvezavo lokalnega dostopa do končnih uporabnikov preko:

- dostopovnega optičnega omrežja Telekoma Slovenije preko točk prevzema prometa na posameznih pripadajočih aktivnih dostopovnih vozliščih pasivnega optičnega omrežja (PON), razen za optične povezave na funkcijskih lokacijah, na katerih Telekom Slovenije zgrajenih P2P povezav ne priklaplja na pasivno optično omrežje (PON),
- dostopovnega bakrenega in optičnega omrežja Telekoma Slovenije preko točk prevzema prometa na posameznih pripadajočih vozliščih z robnimi usmerjevalniki jedrnega omrežja (LAR), ki vključuje tudi agregacijsko omrežje od aktivnega optičnega dostopovnega vozlišča do posameznega pripadajočega LAR vozlišča.

Glede na nivo dostopa operaterja do omrežja Telekoma Slovenije pri storitvi virtualne razvezave lokalnega dostopa tako ločimo dostop na MSAN in dostop na LAR.

V okviru zakupa virtualnega razvezanega dostopa Telekom Slovenije, glede na kvaliteto prenosa podatkov, zagotavlja naslednje kategorije prometa:

- internetni promet - rezidenčni – cos vrednost 1,
- internetni promet - poslovni – cos vrednost 2,
- unicast video promet – cos vrednost 3,
- multicast video promet – cos vrednost 4,
- VoIP promet – cos vrednost 5,
- nadzorni promet – cos vrednost 3.

5.4.1 Oblike virtualne razvezave lokalnega dostopa

5.4.1.1 Virtualno razvezan lokalni dostop do bakrenega omrežja

Telekom Slovenije virtualno razvezan lokalni dostop do bakrenega omrežja zagotavlja preko naslednjih tehničnih rešitev in dostopovnih tehnologij:

- dostopovne tehnologije ADSL2+,
- dostopovne tehnologije VDSL2,
- dostopovne tehnologije VDSL2 na skrajšanih bakrenih zankah – tip izvedbe FTTC,
- dostopovne vectoring tehnologije G.Fast na skrajšanih bakrenih zankah in na lokaciji končnega uporabnika – tip izvedbe FTTdp,
- dostopovne tehnologije Ethernet na lokaciji končnega uporabnika - tip izvedbe FTTB.

Telekom Slovenije zagotavlja virtualno razvezavo lokalnega dostopa ADSL2+, VDSL2, FTTC, FTTdp in FTTB od posameznega pripadajočega robnega usmerjevalnika jedrnega omrežja (LAR) do lokacije končnega uporabnika. Od lokacije posameznega pripadajočega robnega usmerjevalnika jedrnega omrežja (LAR) do aktivnega optičnega dostopovnega vozlišča na funkcijski lokaciji oziroma do lokacije skrajšave (FTTC/FTTdp/FTTB), Telekom Slovenije dostop zagotavlja preko optičnega omrežja. Od funkcijske lokacije oziroma lokacije skrajšave (FTTC/FTTdp/FTTB) do končnega uporabnika, Telekom Slovenije z uporabo dostopovnih tehnologij ADSL2+, VDSL2, G.Fast in Ethernet dostop zagotavlja preko bakrenega omrežja.

Točka predaje (razmejivna točka med omrežjem Telekoma Slovenije in operaterja) je Ethernet vmesnik na medoperaterski povezavi na posameznem pripadajočem robnem usmerjevalniku jedrnega omrežja (LAR) na lokaciji Telekoma Slovenije.

Razmejitvena točka na lokaciji končnega uporabnika je omrežna priključna točka.

Opremo pri končnem uporabniku (CPE) za dostop preko dostopovnih tehnologij ADSL2+, VDSL2, G.Fast in Ethernet zagotavlja operater in je last operaterja. Operater je v celoti odgovoren za vključevanje CPE, delovanje CPE, vzdrževanje CPE in zagotavljanje parametrov kvalitete storitev, ki jih zagotavlja CPE.

V omrežje Telekom Slovenije se lahko skladno z opredelitvami v tej ponudbi vključujejo CPE, ki ustrezajo tehničnim opredelitvam, za katere je preverjen vpliv na delovanje omrežja in storitev Telekoma Slovenije in je s strani Telekoma Slovenije izdano dovoljenje za vključevanje v omrežje.

Na obstoječih priključkih na xDSL dostopu, na katerih je vključena CPE last Telekoma Slovenije, se storitve še naprej zagotavljajo preko vključene CPE Telekoma Slovenije. Stroški zagotavljanja CPE se zaračunajo v skladu s cenikom.

Storitve preko EMX dostopa se zagotavljajo izključno preko CPE, ki jo zagotavlja Telekom Slovenije in je last Telekoma Slovenije. Stroški zagotavljanja CPE se zaračunajo v skladu s cenikom.

5.4.1.2 Virtualno razvezan lokalni dostop do optičnega omrežja

Telekom Slovenije virtualno razvezan lokalni dostop do optičnega omrežja zagotavlja preko naslednjih tehničnih rešitev in dostopovnih tehnologij:

- dostopovne tehnologije GPON – FTTH topologija v načinu točka - več točk (P2MP),
- dostopovne tehnologije GPON – FTTH topologija v načinu točka - točka (P2P),
- dostopovne tehnologije XGS-PON – FTTH topologija v načinu točka - več točk (P2MP),
- dostopovne tehnologije XGS-PON – FTTH topologija v načinu točka - točka (P2P),
- dostopovne tehnologije FTTH v načinu točka – točka (P2P).

Telekom Slovenije za dostopovne tehnologije xPON zagotavlja virtualno razvezavo lokalnega dostopa od MSAN opreme na funkcijski lokaciji (aktivno optično dostopovno vozlišče) do lokacije končnega uporabnika.

Točka predaje (razmejitvena točka med omrežjem Telekoma Slovenije in operaterja) je Ethernet vmesnik na medoperaterski povezavi na funkcijski lokaciji.

Zaradi lastnosti xPON tehnologije, ki omogoča povezovanje dostopovnega omrežja več obstoječih funkcijskih lokacij na lokacijo z aktivno opremo, Telekom Slovenije načrtuje zmanjševanje obstoječega števila funkcijskih lokacij.

Telekom Slovenije zagotavlja virtualno razvezavo lokalnega dostopa do optičnega omrežja od posameznega pripadajočega robnega usmerjevalnika jedrnega omrežja (LAR) do lokacije končnega uporabnika. Točka predaje (razmejitvena točka med omrežjem Telekoma Slovenije in operaterja) je Ethernet vmesnik na medoperaterski povezavi na posameznem pripadajočem robnem usmerjevalniku jedrnega omrežja (LAR) na lokaciji Telekoma Slovenije.

Razmejitvena točka na lokaciji končnega uporabnika je v primeru dostopovne tehnologije FTTH optična priključna doza, ki jo zagotavlja Telekom Slovenije in je last Telekoma Slovenije.

Razmejitvena točka na lokaciji končnega uporabnika je v primeru dostopovne tehnologije xPON Ethernet vmesnik na optični zaključni enoti (ONT), ki jo zagotavlja Telekom Slovenije in je last Telekoma Slovenije.

Optična zaključna enota se smatra kot del omrežja Telekoma Slovenije in kot tako jo ima Telekom Slovenije v polnem nadzoru in upravljanju. Operater odgovarja za vsakršno škodo, ki bi nastala zaradi poškodbe, odtujitve ali spremembe opreme po splošnih pravilih o odškodninski odgovornosti. Na enak način odgovarja operater tudi v primeru, da je tovrstno škodo povzročil končni uporabnik, razen če dokaže, da je na razumen način opozoril končnega uporabnika o vsem, kar je potrebno, da se škoda prepreči.

Telekom Slovenije pri vzpostavitvi storitev na dostopovni tehnologiji xPON operaterjem omogoča samostojno izvajanje namestitve optične zaključne enote (ONT) Telekoma Slovenije pri končnem uporabniku.

Uradne ure za prevzem optične zaključne enote (ONT) na lokaciji Telekoma Slovenije, Litostrojska cesta 58b, 1000 Ljubljana, so vsak delovnik med 11. in 14. uro. Kontaktni naslov za dogovor o prevzemu in naročanje novih količin je ISP.logistika.ts@telekom.si.

Posamezna optična zaključna enota (ONT), ki jo operater prevzame na skladišni lokaciji Telekoma Slovenije, se do izvedene vključitve oziroma namestitve pri končnem uporabniku, evidentira na skladišni lokaciji operaterja. Telekom Slovenije zagotavlja tedensko poročanje o stanju zaloge.

Telekom Slovenije in operater izvajata letno inventuro stanja zaloge na dan 31. 10.. Morebitno razliko v stanju zalog bo Telekom Slovenije operaterju zaračunal skladno s cenikom.

Opremo pri končnem uporabniku (CPE) za dostop preko dostopovne tehnologije xPON in FTTH zagotavlja operater in je last operaterja.

Dostop preko dostopovne tehnologije xPON se zagotavlja izključno preko optične zaključne enote (ONT), ki ga zagotavlja Telekom Slovenije in je last Telekoma Slovenije. CPE operaterja se na optično zaključno enoto (ONT) vključuje preko RJ-45 1000/100/10 BASE-T, 2.5GBASE-T ali 10GBASE-T Ethernet vmesnika.

Operater je v celoti odgovoren za vključevanje, delovanje in vzdrževanje CPE ter zagotavljanje parametrov kvalitete storitev, ki jih zagotavlja CPE.

V omrežje Telekoma Slovenije se lahko skladno z opredelitvami v tej ponudbi vključujejo CPE, ki ustrezajo tehničnim opredelitvam, za katere je preverjen vpliv na delovanje omrežja in storitev Telekoma Slovenije in je s strani Telekoma Slovenije izdano dovoljenje za vključevanje v omrežje.

5.4.2 Pregled in upravljanje nastavitev na naročniških vmesnikih na dostopnih vozliščih

Telekom Slovenije operaterjem zagotavlja uporabo vmesnika spletnih storitev (web services) za pregled in upravljanje nastavitev na naročniških vmesnikih na dostopnih vozliščih.

Vmesnik bo operaterjem glede na tehnične možnosti izvedbe vmesnika, vrsto tehnologije (xDSL tehnologije ali optične tehnologije) in tip dostopovne opreme omogočal sledeči nabor funkcionalnosti:

- status naročniškega vmesnika (porta),
- izpis linijskih parametrov xDSL povezav,
- izpis optičnih moči v primeru optičnih povezav,
- izpis uporabljenega linijskega profila s pripadajočim naborom alternativnih profilov v primeru xDSL povezav z izjemo G.Fast dostopov zaradi specifične tehnologije,
- izpis tabele MAC naslovov povezanih naprav,
- izpis konfiguriranih storitev,
- možnost resetiranja naročniškega vmesnika in v primeru xPON možnost resetiranja ONT naprave,
- možnost spremembe linijskega profila iz nabora alternativnih profilov definiranih za DSM v sklopu istega tehničnega paketa.

Vmesnik je namenjen izvajanju navedenih funkcionalnosti in ni namenjen izvajanju spremljanja zmogljivostnih karakteristik povezav (performance management). Glede na to bodo uporabljeni mehanizmi za zaščito vmesnika spletnih storitev.

Operater je z uporabo vmesnika dolžan izvajati osnovno diagnostiko ter prevzema odgovornost za morebitno napačno nastavljenosti vrednosti xDSL profilov za posamezno xDSL povezavo. Operater v času od prijave napake na Telekom Slovenije do zaključka napake s strani Telekoma Slovenije, ne sme izvajati sprememb nastavitev na virtualno razvezanem dostopu, ki jih omogoča vmesnik.

5.4.3 Tehnične opredelitve virtualne razvezave lokalnega dostopa

5.4.3.1 Tehnične opredelitve omrežja

Telekom Slovenije za potrebe zagotavljanja storitev virtualno razvezanega dostopa zagotavlja transparenten dostop na drugem sloju (Layer 2) ISO/OSI referenčnega modela, ki temelji na Ethernet vmesniku in omogoča popolno transparentnost na tretjem sloju (Layer 3).

V omrežju se izvaja navidezno dodeljevanje omrežnih virov, kar operaterjem omogoča transparentno uporabo omrežja Telekoma Slovenije. Telekom Slovenije operaterjem zagotavlja neodvisno ponujanje storitev, pri čemer za vse operaterje v omrežju veljajo enotne tehnične omejitve.

V agregacijskem omrežju Telekoma Slovenije je implementiran Ethernet agregacijski model. Za dostop do MSAN-ov se uporablja ethernet omrežje z ethernet agregacijskimi stikali.

Dostopovno omrežje je postavljeno na osnovi Multi Edge arhitekture, z uporabo storitvenih modelov VLAN per service ali N:1 VLAN arhitekturo. Za vsako storitev je v omrežju pripravljen svoj S-VLAN, ki se ponovi za vsako dostopovno lokacijo (MSAN). V omrežju je vzpostavljen »per service per location S-VLAN« storitveni S-VLAN na lokacijo. Servisni VLAN-i so vzpostavljeni do MSAN elementov, preko katerih se končni uporabniki vključujejo v posamezne VLAN-e.

Telekom Slovenije na MSAN opremi zagotavlja informacijo o naročniškem portu, s katerega se uporabniki povezujejo z uporabo funkcije PPPoE Intermediate Agent (PPPoE IA), ter uporabo funkcije L2 DHCP Relay Agent, kjer je podatek o naročniškem portu vsebovan v DHCP polju opcija 82.

Telekom Slovenije zagotavlja pakete storitev, hitrosti in tehnologij v okviru določenega nabora linijskih profilov. Linijski profili so oblikovani na način, ki omogoča variabilno prilagajanje prenosne hitrosti, pri čemer je prenosna hitrost odvisna od zmogljivosti posamezne povezave. Navedene hitrosti v imenih linijskih profilov predstavljajo maksimalno prenosno hitrost, ki jo omogoča izbrani linijski profil in ne predstavljajo dejanske prenosne hitrosti posameznega dostopa. Linijske profile z opredeljeno prenosno hitrostjo in storitvami izbira operater.

Dejansko prenosno hitrost posamezne povezave lahko operater tekoče spremlja preko nadzora lastnih CPE ali preko vmesnika spletnih storitev (web services), ki operaterjem omogoča pregled in upravljanje nastavitvev na naročniških vmesnikih na dostopovnih vozliščih. Operater ponudbo na maloprodajnem trgu oblikuje samostojno in končnim uporabnikom storitve zagotavlja glede na dejansko razpoložljivost posamezne povezave. Operaterji lahko na maloprodajnem trgu v okviru posameznega veleprodajnega paketa zagotavljajo pakete s prenosnimi hitrostmi, ki se razlikujejo od prenosnih hitrosti veleprodajnega paketa. Za ustrezno razlago prenosne hitrosti končnim uporabnikom je odgovoren operater.

Telekom Slovenije v okviru virtualnega razvezanega lokalnega dostopa zagotavlja različne pakete storitev z opredeljenimi prenosnimi hitrostmi. Paketi prenosnih hitrosti z opredeljenimi oglaševanimi, maksimalnimi, običajnimi in minimalnimi hitrostmi so navedeni v prilogi vzorčne ponudbe.

5.4.3.2 Splošne tehnične opredelitve pri zagotavljanju storitev

Telekom Slovenije zagotavlja storitev na lokacijah oziroma do posameznih končnih uporabnikov, kjer njegova lastna obstoječa tehnična infrastruktura to dopušča (npr. Telekom Slovenije ima na določeni lokaciji MSAN, dostopovno omrežje omogoča nastavitvev zahtevanih parametrov, ni tehničnih omejitev MSAN-ov in agregacijskega omrežja).

Operater je pri naročanju storitev dolžan upoštevati tehnične omejitve za zagotavljanje posameznih storitev in omejitve razpoložljivosti omrežja, ki jih na podlagi predlaganih standardov ali na podlagi izkušenj opredeli Telekom Slovenije. O omejitvah za zagotavljanje posameznih storitev Telekom Slovenije operaterje sproti obvešča.

Operater je dolžan omejevati prenosno hitrost za posameznega končnega uporabnika v skladu s prenosno hitrostjo posamezne storitve, opredeljene z naročenim paketom za posameznega končnega uporabnika. Telekom Slovenije tekoče spremlja količino prometa po posameznih priključnih točkah v omrežju. V primeru, da pri tem ugotovi odstopanje dejanske prenosne hitrosti glede na prenosno hitrost naročenih paketov končnih uporabnikov, Telekom Slovenije pozove operaterja po vzpostavitvi mehanizmov za omejevanje prenosne hitrosti. V primeru, da operater ne vzpostavi ustreznih omejitev, lahko Telekom Slovenije omeji prenosno hitrost na posameznih priključnih točkah v omrežju. Pri posameznih mehanizmih omejevanja to lahko povzroči degradacijo delovanja storitev vsem uporabnikom na tej priključni točki.

Telekom Slovenije lahko enostransko spremeni tehnično rešitev povezljivosti med končnim uporabnikom in operaterjem, če s tem ne poslabšuje parametrov povezav, dogovorjenih z operaterjem.

V primeru, da zaradi sprememb karakteristik omrežja Telekoma Slovenije obstoječih parametrov povezav ni mogoče ohraniti, bo Telekom Slovenije operaterju ponudil čim bolj primerljivo alternativo.

Telekom Slovenije virtualno razvezan dostop preko optičnega FTTH omrežja na xPON dostopovni tehnologiji zagotavlja preko optične zaključne enote (ONT), ki je v lasti in upravljanju Telekoma Slovenije. CPE operaterja se na optično zaključno enoto vključuje preko RJ-45 1000/100/10 BASE-T, 2.5GBASE-T ali 10GBASE-T Ethernet vmesnika, na katerem se storitve vročajo po storitvenem modelu VLAN na storitev.

Telekom Slovenije v primeru zagotavljanja virtualno razvezanega dostopa s tehnologijo G.Fast omogoča vključevanje CPE operaterja z uporabo G.Fast vmesnika po standardu ITU-T G.9701. Storitve se vročajo po storitvenem modelu VLAN na storitev.

Telekom Slovenije v primeru zagotavljanja virtualno razvezanega dostopa s tehnologijo Ethernet omogoča vključevanje CPE operaterja z uporabo RJ-45 1000/100/10 BASE-T Ethernet vmesnika, na katerem se storitve vročajo po storitvenem modelu VLAN na storitev.

S povečevanjem števila vključitev na tehnologiji xPON in povečevanjem kapacitet na opremi, Telekom Slovenije na posameznih funkcijskih lokacijah namešča novo xPON aktivno opremo. Uvajanje novih xPON dostopovnih tehnologij zahteva spremembo tehnične rešitve povezav v optičnem omrežju. Na delu omrežja, ki pokriva posamezno področje končnih uporabnikov in je vezano na skupen razcepnik, se v primeru prve vključitve enega izmed uporabnikov na tehnologijo XGS-PON, izvede prestavitve vseh uporabnikov na tem razcepniku na novo xPON aktivno opremo. Podobno spremembo bo lahko zahtevala tudi optimizacija omrežja v primeru predvidene prerazporeditve xPON aktivne opreme. V primeru, da operater na posamezni funkcijski lokaciji že uporablja virtualno razvezan dostop, je za nemoteno zagotavljanje storitev smiselna pravočasna vzpostavitev povezave do nove xPON aktivne opreme. Telekom Slovenije operaterjem pri konfiguraciji opreme na isti funkcijski lokaciji, v izogib prekinitvam zagotavljanja storitev ob morebitnih prestavitvah posameznih dostopov, predlaga uporabo enotne nastavitve opreme.

Telekom Slovenije zagotavlja možnost uporabe virtualno razvezanega dostopa preko naprav MiniMSAN na lokacijah, kjer njegova lastna obstoječa infrastruktura to dopušča. Razpoložljivost storitev, ki jih Telekom Slovenije lahko zagotavlja do končnih uporabnikov preko naprave MiniMSAN, je odvisna od načina povezave posamezne naprave v omrežje. Naprava MiniMSAN je glede na razpoložljivost omrežja v omrežje vključena preko bakrene ali preko optične povezave. V primeru, ko je naprava MiniMSAN v omrežje vključena preko bakrene povezave, Telekom Slovenije do končnih uporabnikov, vključenih preko te naprave, omogoča izključno internetni promet ali internetni in VoIP promet z omejeno prenosno hitrostjo. Zagotavljanje virtualno razvezanega dostopa preko naprav MiniMSAN na priključkih ISDN BA ni možno.

Telekom Slovenije zagotavlja možnost uporabe dostopa do interneta preko EMX sistema na lokacijah, kjer njegova lastna obstoječa infrastruktura to dopušča. Telekom Slovenije do končnih uporabnikov vključenih preko te naprave omogoča izključno internetni promet z omejeno prenosno hitrostjo. Zagotavljanje dostopa preko EMX sistema na priključkih ISDN BA ni možno. Storitve virtualno razvezanega dostopa do končnih uporabnikov preko EMX sistema vključuje izključno opcijo vzpostavitve s posegom pri končnem uporabniku, pri čemer je vsa oprema last Telekoma Slovenije. V

primeru vzpostavitve potrebnih kapacitet na segmentu krajevne zanke, si Telekom Slovenije pridružuje pravico preključitve naročnika na xDSL tehnologijo.

V primeru posodabljanja omrežja Telekoma Slovenije z enakovredno ali boljšo tehnično rešitvijo virtualno razvezanega lokalnega dostopa ali razvezanega dostopa ali v primeru vzpostavitve vzporednega odprtega širokopasovnega omrežja grajenega z javno zasebnim partnerstvom in predvideni ukinitvi virtualno razvezanega dostopa preko obstoječe tehnične rešitve na omrežju Telekoma Slovenije, je operater, najkasneje v roku šest (6) mesecev, po prejetem obvestilu s strani Telekoma Slovenije, dolžan posredovati vlogo za prestavitev obstoječega virtualno razvezanega dostopa na novo enakovredno ali boljšo tehnično rešitev oziroma posredovati vlogo za izključitev obstoječega virtualno razvezanega dostopa. V nasprotnem primeru lahko Telekom Slovenije obstoječi virtualno razvezan dostop preko obstoječe tehnične rešitve izključi, pri čemer bo Telekom Slovenije lahko omrežje ukinil šele, ko bo na območju predvidenem za ukinitvev izključil tudi svoje končne uporabnike.

5.4.3.3 Medoperaterska povezava

Telekom Slovenije v skladu s tehničnimi možnostmi zagotavlja medoperatersko povezavo med MSAN opremo Telekoma Slovenije na funkcijski lokaciji oziroma med robnim usmerjevalnikom jedrnega omrežja (LAR) in omrežjem operaterja preko neosvetljenega optičnega vlakna v skladu s cenikom.

V primeru, da medoperaterske povezave zaradi tehničnih omejitev ni možno realizirati na navedeni način, lahko Telekom Slovenije, glede na razpoložljivost in tehnične možnosti omrežja, medoperatersko povezavo vzpostavi preko drugačne tehnične rešitve in z namestitvijo dodatnih aktivnih naprav. V tem primeru bo Telekom Slovenije ceno medoperaterske povezave podal v ponudbi, ki bo sestavljena na osnovi optimalne tehnične rešitve.

Posamezne povezave Telekom Slovenije izvaja na zahtevo operaterjev po medsebojno usklajeni tehnični rešitvi in v skladu s tehničnimi možnostmi v omrežju. Stroške priprave tehnične rešitve, konfiguracije omrežja, naprav in morebitne prestavitve končnih uporabnikov Telekom Slovenije zaračuna operaterju.

Na posamezni lokaciji MSAN-a oziroma posamezni lokaciji robnega usmerjevalnika jedrnega omrežja (LAR) lahko operater dostopa do končnih uporabnikov vezanih na to lokacijo.

Na medoperaterski povezavi je vzpostavljenih več VLAN-ov (IEEE 802.1Q, 802.1ad); podatkovni VLAN-i (za vsako koncentracijo prometa ločeni VLAN). Oprema za to povezavo mora biti kompatibilna z omrežno platformo Telekoma Slovenije. Medoperaterska povezava je realizirana z uporabo LAG tehnologije (LACP 802.3ad), ki omogoča združevanje več Ethernet povezav.

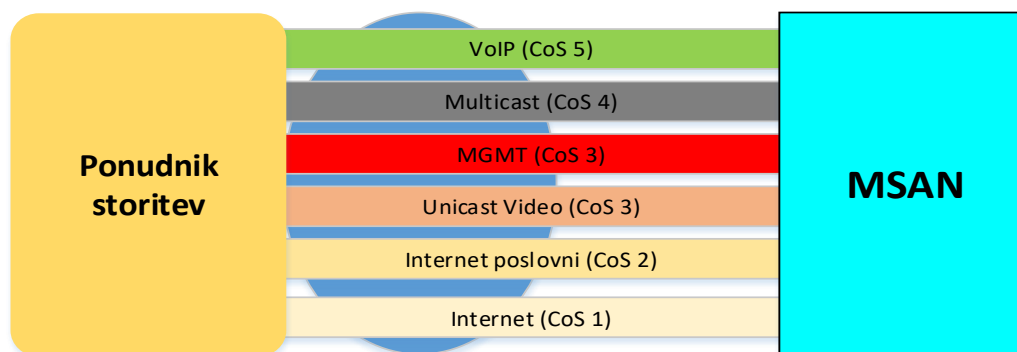

Slika 13: Logična povezava med Telekomom Slovenije in operaterjem z ločevanjem prometa na posamezna navidezna omrežja z skupno prometno politiko

Način in kvaliteta prenosa, ki jo zagotavlja Telekom Slovenije:

- Ethernet MTU 1500,
- N x 1 GE (IEEE 802.3z),
- 10 GE (IEEE 802.3ae).

5.4.3.4 Zagotavljanje kakovosti

Delovanje QoS na ADSL2+ tehnologiji je definirano z usklajenimi tehničnimi parametri treh protokolnih skladov:

- ADSL2+ fizični sloj,
- ATM sloj,
- Ethernet sloj (802.1p).

Delovanje QoS na VDSL2 tehnologiji je definirano z usklajenimi tehničnimi parametri dveh protokolnih skladov:

- VDSL2 fizični sloj,
- Ethernet sloj (802.1p).

Delovanje QoS na G.Fast tehnologiji je definirano z usklajenimi tehničnimi parametri dveh protokolnih skladov:

- G.Fast fizični sloj,
- Ethernet sloj (802.1p).

Delovanje QoS na FTTH tehnologiji je definirano z usklajenimi tehničnimi parametri na Ethernet sloju (IEEE 802.1p).

Zagotavljanje QoS parametrov se izvaja preko celotnega omrežja Telekoma Slovenije.

V smeri proti uporabniku (downstream) mora kakovost storitve zagotavljati naprava, preko katere se vroča storitev uporabniku, v smeri od uporabnika (upstream) pa mora kakovost storitve zagotavljati modem ali CPE. Zaradi tega je pri testih CPE potrebno preveriti tudi ustrezno delovanje QoS mehanizmov same naprave.

Funkcionalnost QoS se zagotavlja s funkcijami omejevanja in glajenja prometa (traffic shaping/rate limiting), ločevanjem storitev med seboj ter z ustreznimi mehanizmi prioretizacije.

Modeli označevanja prometa z DSCP in CoS biti:

	DSCP	CoS
Internet – rezidenčni	CS1	1
Internet - poslovni	CS2	2
Unicast video	CS3	3
Multicast video	CS4	4
VoIP	EF	5
Nadzorni promet	CS3	3

V primeru, da operater preko logičnega kanala, določenega za storitev z nižjo prioriteto prometa v omrežju, svojim končnim uporabnikom zagotavlja storitve, ki v omrežju Telekoma Slovenije za optimalno delovanje zahtevajo višjo prioriteto prometa, Telekom Slovenije v nobenem primeru ni odgovoren za kakovost delovanja teh storitev.

Operater je dolžan za posamezen tip storitve uporabljati parametre kakovosti storitve v skladu z opredelitvami v zgornji tabeli. V primeru, da operater tega ne upošteva, bo Telekom Slovenije parametre kakovosti storitve ponastavil na vrednosti v zgornji tabeli.

5.4.3.5 Tehnična specifikacija CPE

Telekom Slovenije uporablja v svojem omrežju koncept VLAN per service. Označbe VLAN povezav (VID) določi Telekom Slovenije. Število VLAN povezav, ki jih posamezen operater dobi v uporabo, je vezano na število storitev, ki jih uporablja posamezen operater.

Operater zaključuje uporabniške seje na svoji BRAS napravi. Operater lahko v ta namen uporablja protokol PPPoE ali IPoE (DHCP).

Kakovost storitev Telekom Slovenije zagotavlja s CoS bitnimi označbami, kjer so standardizirane vrednosti v omrežju:

- o internetni promet - rezidenčni – cos vrednost 1,
- o internetni promet - poslovni – cos vrednost 2,
- o unicast video promet – cos vrednost 3,
- o multicast video promet – cos vrednost 4,
- o VoIP promet – cos vrednost 5,
- o nadzorni promet – cos vrednost 3.

Nadzor nad napravo, ki je v lasti operaterja, je v domeni operaterja. Telekom Slovenije operaterju omogoči VLAN povezavo za potrebe nadzora, preko svojega omrežja pa omogoča prenos nadzornega prometa z opredeljeno CoS vrednostjo.

Telekom Slovenije varuje linijske priključke na MSAN opremi pred naključno ustvarjenimi Ethernet zankami na uporabniški CPE (kar lahko povzroči t.i. »broadcast storm« - generacijo ogromne količine prometa s strani uporabniškega priključka v omrežje) na tak način, da v primeru zaznave zanke pri uporabniku (MAC naslovi omrežnih elementov se naenkrat »pojavi« na linijski strani) začasno odklopi linijsko povezavo. Po določenem časovnem intervalu mehanizem zaščite znova »preveri« stanje na uporabniškem priključku in v primeru, da zanka ni več prisotna, znova aktivira priključek. V nasprotnem primeru ostane uporabniška linija blokirana do naslednjega termina za preverjanje stanja.

V dogovoru z operaterjem lahko Telekom Slovenije na naročniških priključkih, kjer je to možno, vključi funkcionalnost preverjanja veljavnosti dodeljenih IP naslovov (IP Source Guard).

Ločeno od mehanizma za ugotavljanje in preprečevanje Ethernet zank na uporabniški CPE, lahko Telekom Slovenije v primeru povzročenja škode ali motenj v delovanju omrežja, po predhodnem obvestilu operaterja, v katerem je podana obrazložitev in rok, iz omrežja izključi CPE. Podani rok za izključitev CPE, v katerem lahko operater sam odpravi napako, ne sme biti krajši od osem (8) delovnih dni.

Telekom Slovenije občasno vrši nadgradnje in spremembe omrežja, pri čemer ohranja združljivost obstoječe CPE opreme z omrežjem. V primeru, da iz kakršnihkoli nepredvidenih razlogov združljivosti ob nadgradnjah in spremembah omrežja ni možno vzpostaviti, bo Telekom Slovenije operaterju ponudil čim bolj primerljivo alternativo. V tem primeru mora operater zagotoviti polno podporo dobavitelja svoje CPE opreme za odpravo morebitnih težav z združljivostjo opreme.

5.4.3.5.1 Tehnične specifikacije ADSL2+ CPE

CPE oprema mora biti skladna s sledečimi DSL standardi:

Skladnost z ADSL, ADSL2, ADSL2+ standardi
<i>ADSL (dmt); ITU-T G.992.1 Annex B</i>
<i>ADSL2 (dmt); ITU-T G.992.3 Annex B</i>
<i>ADSL 2+ (dmt); ITU-T G.992.5 Annex B</i>

Zakup prenosnih zmogljivosti na ADSL/ADSL2+ dostopovnem omrežju omogoča uporabo dveh ATM PVC povezav ter VLAN označbe ethernet prometa znotraj PVC oznak za diferenciranje različnih storitev oz. pripadajočega prometa.

Ethernet promet med uporabniško napravo in omrežjem se z uporabo RFC2684 (RFC1483) protokola prenaša preko ATM povezav(e).

Način delovanja PVC povezav:

- o PVC 1/32 - deluje v UBR, no policy načinu. Povezava je namenjena za prenos PPPoE prometa (ali IPoE prometa).

- PVC 1/33 - deluje v VBR-rt načinu. Povezava je namenjena za prenos multimedijskih storitev. Za zagotovitev kvalitete storitev so vrednosti ATM prometnih parametrov v smeri naprave proti omrežju (upstream) dogovorne med operaterjem in Telekomom Slovenije.

Vse VLAN povezave za multimedijske storitve in VLAN za nadzor CPE naprave se prenašajo preko 1/33 PVC povezave. Internetni promet se prenaša preko PVC povezave 1/32.

Za prenos internetnega (PPPoE) prometa se ne uporablja VLAN ID označba.

5.4.3.5.2 Tehnične specifikacije VDSL2 CPE

CPE oprema mora biti skladna s sledečimi DSL standardi:

Skladnost z VDSL2 standardi
<i>VDSL2(dmt)- ITU-T G.993.2 (Profile 8a, 8b, 8c, 8d, 12a, 12b, 17a) AnnexB (through ISDN)</i>
<i>VDSL2(dmt)- ITU-T G.993.5 (Profile 8a, 8b, 8c, 8d, 12a, 12b, 17a) AnnexB (through ISDN)</i>
<i>Packet Transfer Mode (PTM)</i>

Zakup prenosnih zmogljivosti na VDSL2 dostopovnem omrežju omogočajo VLAN označbe Ethernet prometa za diferenciranje različnih storitev oz. pripadajočega prometa.

Ethernet promet med uporabniško napravo in omrežjem se v načinu *Packet Transfer Mode* protokola prenaša preko VDSL2 povezave.

5.4.3.5.3 Tehnične specifikacije G.Fast CPE

CPE oprema mora biti skladna s sledečimi DSL standardi:

Skladnost z G.Fast standardi
<i>G.Fast ITU-T G.9701 (106a profile)</i>
<i>G.Fast ITU-T G.9701 (212a profile) - opcijsko</i>
<i>VDSL2(dmt)- ITU-T G.993.5 fallback - opcijsko</i>
<i>Packet Transfer Mode (PTM)</i>

Zakup prenosnih zmogljivosti na G.Fast dostopovnem omrežju omogočajo VLAN označbe ethernet prometa za diferenciranje različnih storitev oz. pripadajočega prometa.

Ethernet promet med uporabniško napravo in omrežjem se v načinu *Packet Transfer Mode* protokola prenaša preko G.Fast povezave.

5.4.3.5.4 Tehnične specifikacije FTTH in FTTB CPE

CPE oprema mora biti skladna s sledečimi optičnimi standardi:

Skladnost s standardi
Bidirectional communications over a single fiber 1310nm TX/1550nm RX – 100Mbps
Bidirectional communications over a single fiber 1310nm TX/1490nm RX – 1Gbps
Single mode fiber 9/125 μm

V primeru dostopa preko optičnega FTTH omrežja na GPON dostopovni tehnologiji, mora CPE naprava vsebovati RJ-45 1000/100/10 BASE-T, 2.5GBASE-T ali 10GBASE-T Ethernet vmesnik za priklop na optično zaključno enoto (ONT).

V primeru dostopa preko Ethernet vmesnika na FTTB lokacijah, mora CPE naprava vsebovati RJ-45 1000/100/10 BASE-T Ethernet vmesnik za priklop na dostopovno napravo.

Zakup prenosnih zmogljivosti na FTTH xPON in FTTB dostopovnem omrežju omogočajo VLAN označbe Ethernet prometa za diferenciranje različnih storitev oz. pripadajočega prometa.

5.4.4 Postopki zagotavljanja virtualne razvezave lokalnega dostopa

Postopki zagotavljanja virtualne razvezave lokalnega dostopa so opisani v poglavju 6 te vzorčne ponudbe in se izvajajo v skladu z opredelitvami v tej vzorčni ponudbi.

Postopki zagotavljanja virtualno razvezanega dostopa se izvajajo na enak način kot postopki zagotavljanja osrednjega dostopa.

Dodaten pogoj, na osnovi katerega Telekom Slovenije zagotavlja izvedbo virtualno razvezanega dostopa glede na osrednji dostop, je vzpostavljena medoperaterska povezava med MSAN opremo Telekoma Slovenije na funkcijski lokaciji oziroma med robnim usmerjevalnikom jedrnega omrežja (LAR) in omrežjem operaterja.

Na MSAN opremi Telekoma Slovenije na funkcijski lokaciji oziroma na robnem usmerjevalniku jedrnega omrežja (LAR), kjer ima operater vzpostavljeno medoperatersko povezavo za dostop do virtualno razvezanega dostopa, se posamezen dostop obravnava kot virtualno razvezan dostop po tej vzorčni ponudbi.

Na lokaciji, kjer operater nima vzpostavljenih medoperaterskih povezav za dostop do virtualno razvezanega lokalnega dostopa, se posamezen dostop obravnava kot osrednji dostop po Vzorčni ponudbi za osrednji dostop na fiksni lokaciji za izdelke za množični trg.

5.5 Skupna lokacija tipa A, B, C in D

Telekom Slovenije ponuja operaterjem v okviru vzorčne ponudbe storitve skupne lokacije tipa A, B, C in D. S storitvami skupne lokacije tipa A, B in C Telekom Slovenije omogoča operaterju, da inštalira opremo v obstoječih objektih Telekoma Slovenije z namenom povezave telekomunikacijske infrastrukture in omrežnih elementov za razvezavo krajevne zanke.

Pred pričetkom uporabe prostora skupne lokacije operater in Telekom Slovenije skleneta pogodbo o skupni lokaciji.

Operater v svoj prostor skupne lokacije namesti komunikacijske omare. Dodatne omrežne elemente lahko operater inštalira, dokler prostor skupne lokacije ni zaseden v skladu s pravili vzorčne ponudbe in tehničnimi predpisi. Če je treba za potrebe operaterja v prostoru skupne lokacije izvesti dela, za katera se po vsakokrat veljavnem Gradbenem zakonu zahteva pridobitev gradbenega dovoljenja, lahko ta dela v odsotnosti drugačnega pisnega dogovora izvaja le Telekom Slovenije sam oziroma po svojih podizvajalcih. Ostala dela, ki so skladna z zakonom in podzakonskimi akti, lahko izvaja operater sam.

Prostor skupne lokacije se odvisno od specifičnosti prostora in učinkovite izrabe prostora lahko izvede na različne načine:

- Tip A: Prostor skupne lokacije je fizično ločen in ima funkcionalno ločen vhod (slika 14)
- Tip B: Prostor skupne lokacije je fizično ločen in ima skupen vhod (slika 15)
- Tip C: Prostor skupne lokacije si deli več operaterjev in ima skupen vhod ali pa ima operater nameščeno opremo neposredno v prostoru, v katerem ima opremo tudi Telekom Slovenije (slika 16).
- Tip D: Oddaljena skupna lokacija – oprema operaterja je nameščena v sosednji (bližnji) zgradbi ali prostoru, ki ni v lasti Telekoma Slovenije in ga priskrbi operater (slika 17 in 18).

Telekom Slovenije in operater lahko skleneta posebno pogodbo o vzdrževanju opreme operaterja v prostoru skupne lokacije, če za to obstajajo možnosti na strani Telekoma Slovenije in pod pogojem, da začetno instalacijo predmetne opreme izvede Telekom Slovenije.

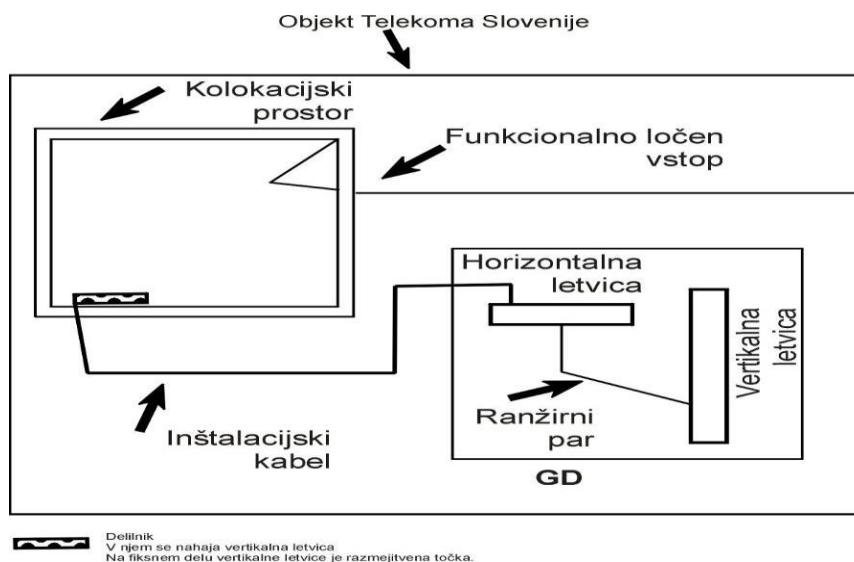

Slika 14: Prostor skupne lokacije tipa A

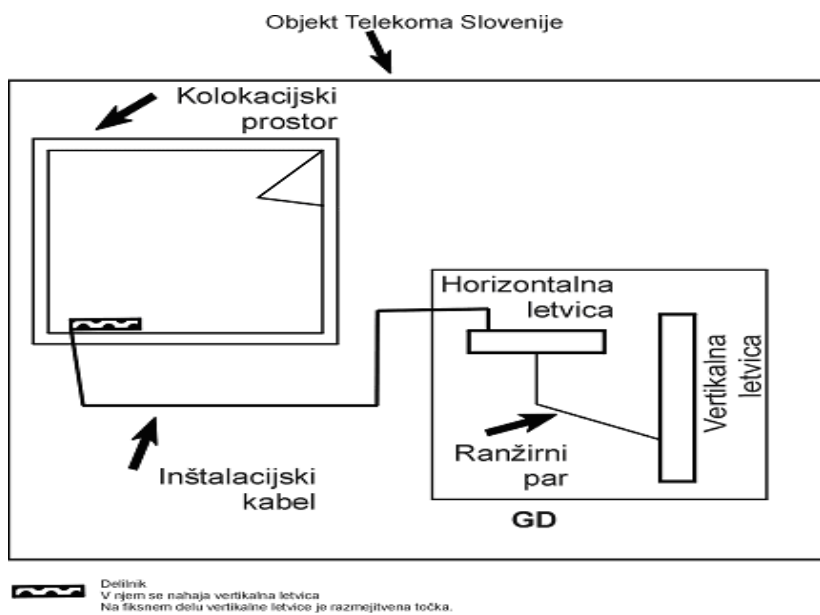

Slika 15: Prostor skupne lokacije tipa B

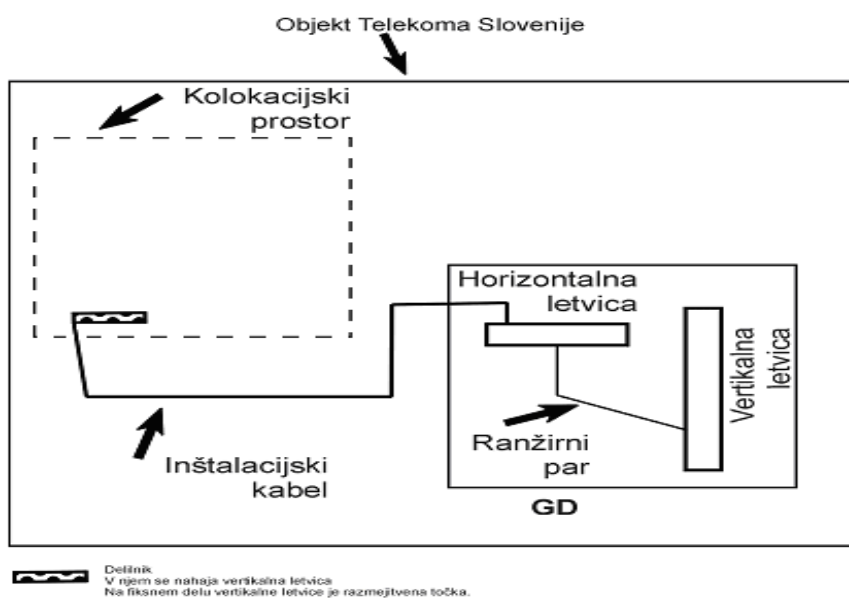

Slika 16: Prostor skupne lokacije tipa C

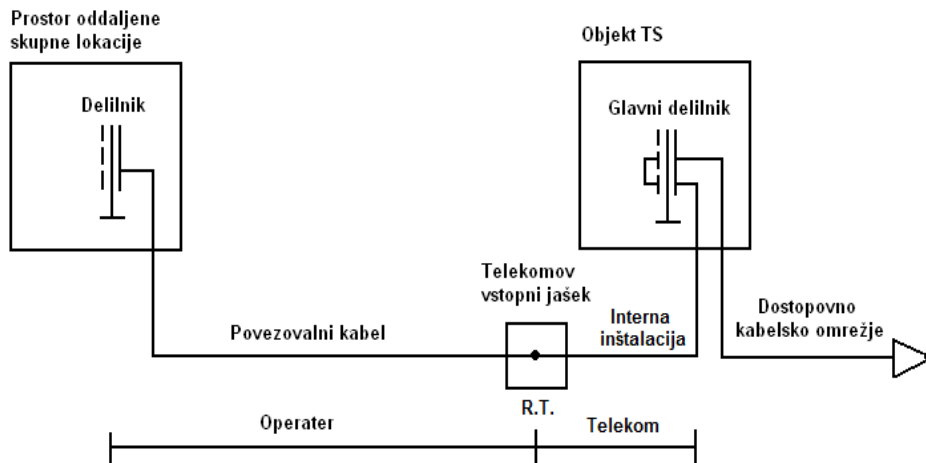

Slika 17: Oddaljena skupna lokacija tipa D v bližnji zgradbi

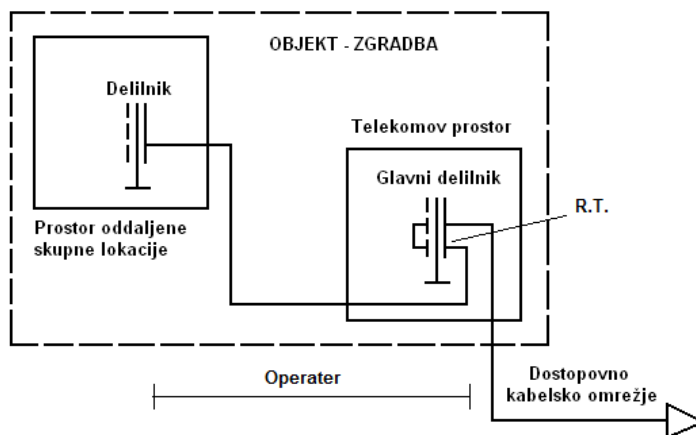

Slika 18: Oddaljena skupna lokacija tipa D v isti zgradbi

5.5.1 Zagotavljanje storitev skupne lokacije tipa A, B in C

Prostor fizične skupne lokacije se zagotovi v posebnem za to določenem prostoru znotraj objekta Telekom Slovenije. Na zahtevo operaterja bo Telekom Slovenije zagotovil prostor skupne lokacije, ki je fizično ločen in ima funkcionalno ločen vhod (tip A), prostor skupne lokacije, ki je fizično ločen in ima skupen vhod (tip B), ali prostor skupne lokacije ki si ga deli več operaterjev in ima skupen vhod, oziroma prostor skupne lokacije pri katerem ni potrebna izgradnja fizičnega prostora in se naprave postavijo v obstoječi prostor Telekom Slovenije (tip C).

Telekom Slovenije si pridržuje pravico, da odstopi možnost samostojne adaptacije prostora skupne lokacije operaterju, pod nadzorom Telekom Slovenije. V teh primerih izvede vsa dela operater sam, pri čemer priskrbi projektno dokumentacijo (v skladu z izstavljenimi projektnimi pogoji), soglasja in služnosti, opremo ter izvajalca, ter opremo potem tudi sam vzdržuje. V skladu z možnostmi oziroma glede na obstoječe kapacitete lahko priključek na elektroenergetsko napajanje zagotovi Telekom Slovenije. V primeru, da operater izrazi interes, ali v slučaju da Telekom Slovenije iz obstoječih kapacitet ne more zagotoviti zahtevanega elektroenergetskega priključka, bo Telekom Slovenije omogočil

izgradnjo samostojnega elektroenergetskega priključka in bo operaterju izdal ustrezno soglasje s projektnimi pogoji. Pod istimi pogoji bo Telekom Slovenije na željo operaterja omogočil gradnjo ločene agregatne vtičnice.

Operater in Telekom Slovenije se lahko dogovorita, da adaptacijo prostora skupne lokacije na podlagi naročila in plačila operaterja ter pod pogoji za izgradnjo prostora skupne lokacije zagotovi Telekom Slovenije. Telekom Slovenije bo omogočil zainteresiranim operaterjem tudi ogled prostorov, ki so namenjeni za izvedbo prostora skupne lokacije za operaterja. Pri tem bo predstavnik operaterja spremljal pooblaščen delavec Telekoma Slovenije. Spremembe se obračuna v skladu s cenikom.

Telekom Slovenije bo operaterju omogočil izbiro tipa skupne lokacije in pri tem upošteval razumne zahteve operaterja ter jih zavrnil le, če bodo za to podani preverljivi objektivni in transparentni razlogi. V primeru zavrnitve bo Telekom Slovenije seznanil operaterja z razlogi zavrnitve in mu na njegovo zahtevo predložil tudi ustrezno tehnično dokumentacijo, iz katere ti razlogi izhajajo, najkasneje v 10 delovnih dneh od prejema operaterjeve zahteve. V kolikor je bila zavrnitev zahteve upravičena, bo Telekom Slovenije takšno zahtevo zaračunal v skladu s cenikom.

Telekom Slovenije bo ponudil najmanjši prostor za skupno lokacijo, kot ga zahteva operater in je še primeren za ustrezno namestitve naprav, ki jih operater glede na svojo zahtevo dejansko potrebuje. V primeru, ko razpoložljiv prostor presega želene izmere, se v sklopu adaptacije predvidi pregraditev prostora.

Zaradi potrebnega prostora, potrebnih varnostnih razlogov, potrebnega prostora za zagotavljanje storitev vzorčne ponudbe, potrebnih prostorskih lastnosti, kot so: poraba električne energije, klimatizacije prostora, obremenitve prostora, Telekom Slovenije ne more zagotoviti vsakega tipa skupne lokacije v vseh objektih Telekoma Slovenije.

5.5.2 Dostop z lastno optiko operaterjev do skupne lokacije

Telekom Slovenije bo omogočil operaterju neoviran dostop do skupne lokacije tipa A, B, ali C z lastnim optičnim kablom ali optičnim kablom tretjih ponudnikov oziroma na zahtevo operaterja z optičnim kablom Telekoma Slovenije do drugih prostorov operaterja na drugih lokacijah v skladu s pogoji za najem kabelske kanalizacije ter omogočil samostojno povezovanje operaterjev med prostori skupne lokacije znotraj iste stavbe z opremo in izvajalcem, ki ju lahko priskrbi operater sam. Telekom Slovenije bo za našteve potrebe omogočil souporabo kanalov, zgradb in drugih potrebnih zmogljivosti. Pri izbiri lastnega izvajalca operaterja je potrebno upoštevati pogoje, ki so navedeni v poglavju »Izbira lastnega izvajalca operaterja«.

Glede na lastništvo kabla, vrste povezav in tehnične rešitve so možni različni načini izvedbe dostopa z optičnimi kablom do prostorov skupne lokacije. Širše ločimo naslednja dva načina pri dostopu z lastno optiko.

- I. Dostop operaterja z optičnimi kablom do prostora skupne lokacije je možen kot:
 - dostop operaterja z lastnim optičnim kablom ali optičnim kablom tretjih ponudnikov do prostora skupne lokacije. Izgradnjo kabelske kanalizacije do uvodnega jaška izvede operater. Preboj v uvodni jašek Telekoma izvede operater pod nadzorom Telekoma Slovenije. V tem primeru se optični kabel operaterja uvede pri najbližjem Telekomovem uvodnem jašku ob zgradbi v kateri se nahaja funkcijska lokacija Telekoma. Operater pusti zadostno razdaljo kabla do skupne lokacije v uvodnem jašku, Telekom Slovenije izvede uvlačenje kabla v cevi od uvodnega jaška do uvoda v funkcijsko lokacijo, čez dvizne kanale in dalje preko kabelskih polic do uvoda v skupno lokacijo. Optični kabel operaterja mora biti zaščiten z negorljivo samougasno cevjo in ustrezno označen. Kontrolne meritve optične povezave in spajanje na optični delilnik v skupni lokaciji izvaja operater. Razmejitvena točka je na steni Telekomovega uvodnega jaška in na drugi strani na vstopu v skupno lokacijo oziroma na omari v kateri je optični delilnik operaterja pri tipu skupne lokacije C. Izjemoma, če zaradi objektivnih okoliščin ni možen prihod optičnega kabla operaterja do uvodnega jaška, operater pride

s kablom v kabelsko kanalizacijo v sosednjem kabelskem jašku in zakupi prostor v kabelski kanalizaciji do uvodnega jaška pod pogoji za najem kabelske kanalizacije.

- Telekom Slovenije omogoča tudi dostop operaterja z lastnim optičnim kablom ali optičnim kablom tretjih ponudnikov v vzporednem jašku operaterja in nato s kablom Telekoma Slovenije povežavo prek uvodnega jaška Telekoma Slovenije do skupne lokacije operaterja. Izgradnjo kabelske kanalizacije in preboj v uvodni jašek Telekoma izvede operater pod nadzorom Telekoma Slovenije. Za te povezave Telekom Slovenije izvede uvlačenje optičnega kabla od vzporednega jaška operaterja preko uvodnega jaška Telekoma Slovenije čez dvižne kanale in dalje preko kabelskih polic do skupne lokacije operaterja. Kontrolne meritve optične povezave in spajanje na optični delilnik v skupni lokaciji izvaja operater. Razmejitvena točka je na steni Telekomovega uvodnega jaška in na drugi strani na vstopu v skupno lokacijo oziroma na omari v kateri je optični delilnik operaterja pri tipu C. Izjemoma, če zaradi objektivnih okoliščin ni možen prihod z vzporednim jaškom operaterja v bližino uvodnega jaška, operater pride s kablom v kabelsko kanalizacijo v sosednjem kabelskem jašku Telekoma Slovenije in zakupi prostor v kabelski kanalizaciji do uvodnega jaška pod pogoji za najem kabelske kanalizacije.

II. Povezovanje med prostori skupne lokacije je možno kot:

- Omogočanje povezave dveh skupnih lokacij med dvema operaterjema preko zakupa IFC optične povezave med kolokacijskim optičnim delilnikom in optičnim delilnikom ODF Telekoma Slovenije. V tem primeru se naroči $n \times 12$ vlakensko IFC povezavo od skupne lokacije 1 do skupne lokacije 2. Operater, ki naroča povezavo mora zagotoviti, da imata oba operaterja zadostno število že zgrajenih prostih IFC optičnih povezav od svoje skupne lokacije do optičnega delilnika ODF Telekoma Slovenije. Telekom Slovenije izvede ogled za tehnično rešitev in po naročilu povezavo s prevezovalno optično vrvico med IFC povezavami od skupne lokacije 1 do skupne lokacije 2.
- Zakup interne optične povezave z 12 vlakenskim optičnim kablom Telekoma Slovenije na relaciji skupna lokacija 1- skupna lokacija 2 znotraj zgradbe brez povezave prek optičnega delilnika. V tem primeru Telekom Slovenije zagotovi 12 vlakensko optično povezavo od skupne lokacije 1 do skupne lokacije in 2, 5 metrov rezerve optičnega kabla na vsakem zaključku v skupni lokaciji.
- Omogočanje povezave operaterjev z lastnim optičnim kablom operaterja prek zakupa kinet v prostoru funkcijske lokacije. Optični kabel operaterja mora biti zaščiten z negorljivo samougasno cevjo in ustrezno označen. Polaganje optičnega kabla med prostoroma skupne lokacije v prostorih Telekoma Slovenije izvede Telekom Slovenije ali pod nadzorom Telekoma Slovenije operater sam. Postopki za dostop operaterja z lastnim optičnim kablom ali optičnim kablom tretjih ponudnikov do prostora skupne lokacije od preveritve, naročila, izgradnje do primopredaje, so enaki kot pri zagotavljanju povezav z oddaljeno skupno lokacijo tipa D. Na podlagi pozitivnega odgovora na preveritev operater pripravi projektno dokumentacijo za dostop do infrastrukture Telekoma Slovenije. Po potrditvi projektne dokumentacije s strani Telekoma Slovenije operater lahko poda naročilo.

Po zaključku del se opravi skupen tehnični pregled v sestavi predstavnikov izvajalca del, operaterja in Telekoma Slovenije. Ob tem mora operater predložiti projekt izvedenih del (PID) iz katerega je razviden potek in razdalja optičnega kabla od stene uvodnega jaška do zaključitve optičnega kabla v kolokacijskem delilniku. Operater mora v PID vključiti tudi načrt povezave v funkcijski lokaciji od uvodnega kabelskega jaška preko vstopne točke v objekt do kolokacijskega prostora.

Vzpostavitev in mesečna zakupnina za dostop z lastnim optičnim kablom operaterja, tretjih ponudnikov ali Telekoma Slovenije se operaterju zaračuna skladno s cenikom. Rok za izvedbo povezave je 2 meseca od oddaje popolnega naročila operaterja.

5.5.3 Zagotavljanje storitev skupne lokacije tipa D

V primeru, da je skupna lokacija tipa A, B, C zaradi pomanjkanja prostora onemogočena, bo Telekom Slovenije na zahtevo operaterja omogočil bakreno oziroma optično kabelsko povezavo z oddaljeno skupno lokacijo (tip D), ki jo priskrbi operater. Oddaljena skupna lokacija pomeni namestitev opreme

operaterja v bližnjo (sosednjo) zgradbo ali prostor, ki ni v lasti Telekoma Slovenije. Pogoj na strani Telekoma Slovenije je, da obstaja možnost montaže dodatnih letvic na glavnem delilniku in možnost razširitve z uvedbo novega kabla. Razcepnike v primeru oddaljene skupne lokacije zagotovi Telekom Slovenije.

Možna sta dva načina povezave:

- Povezava z oddaljeno skupno lokacijo v bližnji (sosednji) zgradbi se izvede preko kabelske kanalizacije. Povezovalni kabel operaterja se uvede pri najbližjem Telekomovem vstopnem jašku, ob zgradbi v kateri nahaja Telekomova funkcijska lokacija ter zaključi na vertikalnih letvicah glavnega delilnika. Razmejitvena točka povezave je v Telekomovem vstopnem jašku (Slika 17).
- Povezava z oddaljeno skupno lokacijo v isti zgradbi se izvede preko interne hišne inštalacije. Povezovalni kabel operaterja se uvede v Telekomov prostor ter zaključi na vertikalnih letvicah glavnega delilnika. Razmejitvena točka povezave je na Telekomovem glavnem delilniku (Slika 18).

Na osnovi pozitivne preveritve tehničnih možnosti povezave z oddaljeno skupno lokacijo lahko operater poda Telekomu Slovenije zahtevek za izstavitve projektnih pogojev za izdelavo projektne dokumentacije PGD/PZI. Kot prilogo k zahtevku mora posredovati mapno kopijo z vrisanim potekom trase (oz. potekom interne inštalacije v zgradbi), dolžino predvidenega voda, seznam tangiranih parcel, naziv/nazive katastrskih občin ter vsa potrebna pisna soglasja ter služnostne pogodbe. Zahtevek za izstavitve projektnih pogojev je potrebno podati za vsak posamezen primer oddaljene skupne lokacije posebej.

Operater lahko izvede povezavo z oddaljeno skupno lokacijo na osnovi predložene projektne dokumentacije PGD/PZI, ki jo priskrbi sam, pri čemer mora upoštevati izstavljene projektne pogoje Telekoma Slovenije. Prav tako pridobi operater vsa potrebna soglasja in služnosti. Zahteve za preveritev in naročilo povezave za oddaljeno skupno lokacijo tipa D operater poda na predpisanem obrazcu pod pogoji te vzorčne ponudbe.

Telekom Slovenije in operater se lahko dogovorita, da Telekom Slovenije zagotovi projektno dokumentacijo za segment povezave od vstopnega jaška do glavnega delilnika (v primeru bližnje zgradbe) oziroma od vstopne točke v Telekomov prostor do glavnega delilnika (v primeru iste zgradbe).

Izdelano projektno dokumentacijo PGD/PZI pošlje operater Telekomu Slovenije v potrditev. Na osnovi pozitivnega odgovora na poizvedbo in potrjene tehnične dokumentacije lahko operater poda naročilo za izvedbo povezave. Rok za izvedbo je 3 mesece od datuma plačila avansa. Avans po predračunu PZI se plača za izvedbo del na segmentu povezave od Telekomovega vstopnega jaška do glavnega delilnika (v primeru bližnje zgradbe) oziroma od vstopne točke v Telekomov prostor do glavnega delilnika (v primeru iste zgradbe), za katera si Telekom Slovenije pridržuje pravico, da jih izvede sam. Preostali znesek do končne izvedbene cene del, ki jih izvede Telekom Slovenije, plača operater po prevzemu povezave z oddaljeno skupno lokacijo, v roku 30 dni od izstavitve računa.

Pričetek gradbenih del mora operater najaviti Telekomu Slovenije najmanj 5 delovnih dni pred pričetkom del. V odsotnosti drugačnega dogovora izvede Telekom Slovenije naslednja dela:

- izvedba prehoda (preboj sten) kabelskega vstopnega jaška oziroma izvedba prehoda s prebojem v Telekomov prostor v primeru iste zgradbe,
- uvod in polaganje povezovalnega kabla, morebitno spajanje kabla v vstopnem jašku, montaža vodil in letvic ter
- zaključitev povezovalnega kabla na vertikalnih letvicah glavnega delilnika.

Po končanih delih Telekom Slovenije in operater skupaj izvedeta meritve izvedene povezave. Opravi se tehnični pregled objekta in primopredaja.

Operater lahko vstopa do razmejitvene točke (Slika 17 in Slika 18) v skladu s pogoji za vstopanje v objekte ter pod spremstvom Telekoma Slovenije. Recipročno bo operater zagotovil Telekomu Slovenije neoviran prost dostop do prostora oddaljene skupne lokacije za potrebe vzpostavitve povezave, vzdrževanja, popravil ter odprave napak. Če prost dostop ne glede na krivdo operaterja ni mogoč ali je oviran, je Telekom Slovenije prost vsakršne odgovornosti povezane z navedenimi opravili.

5.5.4 Pogoji za ogled lokacij, kjer je skupna lokacija zavrnjena zaradi pomanjkanja zmogljivosti

Kadar je skupna lokacija zavrnjena, lahko operater zahteva ogled lokacije. Operater mora v pisnem obvestilu navesti konkretne razloge, ki kažejo na utemeljen sum, da je bila zahteva za skupno lokacijo zavrnjena neupravičeno. Ogled prostora se operaterju zagotovi v roku, ki ni daljši od 5 delovnih dni po prejemu pisnem obvestilu. Predstavnik operaterja bo na ogledu spremljal pooblaščen delavec Telekoma Slovenije, kar se bo operaterju zaračunalo v skladu s cenikom. Operater lahko zahteva vrnitev navedenega plačila, če se s pravnomočno upravno ali sodno odločbo ugotovi, da je bila v konkretnem primeru zavrnitev zahteve za skupno lokacijo neupravičena.

5.5.5 Pravila za razdelitev prostora, kjer je prostor za storitve skupne lokacije omejen

Pri razdelitvi prostora med več zainteresiranih operaterjev Telekom Slovenije upošteva vrstni red prispetja zahtev (*first come, first served*).

V primeru istočasnih zahtev bo Telekom Slovenije poskušal najti rešitev, ki bi čim bolj ustrezala zahtevam operaterjev, upoštevajoč pri tem izkoristek prostora, učinkovitost porabe električne energije, klimatizacije prostora oziroma njemu znane potrebe operaterjev.

Za istočasne štejejo zahteve, ki so prejete istega delovnega dne. Ne glede na to lahko zaradi ekonomičnosti ureditve prostorov Telekom Slovenije kot istočasni obravnava zahtevi, od katerih je bila druga prejeta, še preden je Telekom Slovenije prejel operaterjevo potrditev dokončne tehnične rešitve za izvedbo prve.

5.5.6 Proces poizvedbe, rezervacije, naročila, inštalacije in prevzema, vzdrževanja ter potrebni roki za izvedbo storitev skupne lokacije

5.5.6.1 Proces poizvedbe

Operater, ki želi naročiti storitve skupne lokacije, mora zahtevati ustrezne informacije od Telekoma Slovenije glede razpoložljivosti prostora skupne lokacije na ustrezni lokaciji preko popolno izpolnjenega obrazca za poizvedbo ali preko operatorskega portala, ko bo ta možnost vzpostavljena. Operater mora v obrazec za poizvedbo vpisati vse potrebne podatke. Operater je sam odgovoren za dimenzioniranje končnih atributov za prostor skupne lokacije.

V zvezi z močjo naprav Telekom Slovenije opozarja, da je podatek o napovedani končni moči potreben za načrtovanje ustrezne zasnove prostora skupne lokacije. Vsa nadaljnja povečanja energetskih zmogljivosti so odvisna od tehničnih možnosti in lahko zahtevajo večje gradbene posege na stroške operaterja.

Operater, ki želi spremembo značilnosti oz. nadgradnjo elementov prostora skupne lokacije, ki ga že uporablja, mora zahtevati ustrezne informacije od Telekoma Slovenije glede možnosti izvedbe, preko obrazca za poizvedbo ali preko operatorskega portala, ko bo ta možnost vzpostavljena.

Telekom Slovenije bo v odsotnosti posebnih okoliščin odgovoril na poizvedbo operaterja v naslednjih rokih:

Število lokacij, po katerih povprašuje operater	Čas za odgovor od prejema popolne poizvedbe
Do 15 lokacij	10 delovnih dni
od 16 do 50 lokacij*	30 delovnih dni
od 51 do 100 lokacij	45 delovnih dni
Nad 100 lokacij	90 delovnih dni

*Če se več kot 30 poizvedb lokacij nanaša na lokacije na lokalnem hierarhičnem nivoju (LC), je rok za odgovor od popolno podane poizvedbe 45 dni.

V primeru kadar je operaterjeva poizvedba nepopolna, Telekom Slovenije o tem obvesti operaterja v roku 7 delovnih dni. Rok za odgovor začne teči od prejete popolne poizvedbe.

V primeru pozitivnega odgovora operaterju se navede možen tip skupne lokacije, možen napajalni vir, okvirni tloris, in informativna cena. Končna cena se lahko razlikuje od cene, ki je navedena v odgovoru. Pozitivni odgovor na poizvedbo še ne pomeni dokončne tehnične rešitve, ampak samo potrditev, da je skupna lokacija mogoča.

Telekom Slovenije bo na zahtevo operaterja zagotovil v prostoru skupne lokacije elektroenergetsko napajanje, in sicer na tak način, kot ga zagotavlja sebi oziroma svojim hčerinskim ali partnerskim podjetjem, v kolikor obstajajo tehnične možnosti. V kolikor operater zahteva napajalni vir za zagotovitev katerega je potrebno izvesti dodatna dela na obstoječem objektu bo Telekom Slovenije operaterju pripravil predračun za ta dela. Stroške teh dodatnih del v celoti krije operater.

Gornje določbe se smiselno uporabljajo tudi v primeru pozitivnega odgovora operaterju, na poizvedbo o spremembi značilnosti oz. nadgradnji elementov prostora skupne lokacije, ki ga operater že uporablja.

Telekom Slovenije bo na poizvedbo operaterja odgovoril negativno, če obstajajo objektivni razlogi, ki vplivajo na varnosti in celovitost omrežja (tehnične možnosti ne obstajajo; neskladnost s tehničnimi standardi; oviranje dostopa do že vgrajene opreme; nezadostna rezerva prostora za manipulativno-vzdrževalna dela; preseganje dovoljene toplotne disipacije; ni možnosti dodatnega hlajenja; namenski prostor Telekoma Slovenije, itd). V primeru zavrnitve operaterjeve poizvedbe bo Telekom Slovenije z razlogi zavrnitve seznanil operaterja preko enotnega informacijskega sistema, ko bo ta možnost vzpostavljena, oziroma na izrecno zahtevo operaterja hkrati z zavrnitvijo tudi pisno in s priloženo tehnično dokumentacijo, iz katere ti razlogi izhajajo, najkasneje v 10 delovnih dneh od prejema operaterjeve zahteve. V kolikor je bila zavrnitev zahteve upravičena, bo Telekom Slovenije takšno zahtevo operaterju zaračunal po dejanskih stroških.

Časovna veljavnost pozitivnega odgovora na poizvedbo je 10 delovnih dni. V kolikor Telekom Slovenije v tem roku ne prejme naročila za izgradnjo oziroma naročila za rezervacijo, se postopek zaključí, poizvedba pa zaračuna.

Pri naročanju poizvedbe se lahko poda zahteva za hkratno poizvedbo oz. preverbo možnosti izvedbe tipa A, B ali C, medtem ko je za tip D potrebno podati ločeno zahtevo za poizvedbo. Pri naročanju poizvedbe za tip D se lahko poda zahteva za hkratno poizvedbo oz. preverbo možnosti obeh načinov povezave (kabelska kanalizacija/interna inštalacija), vendar je v tem primeru poizvedba dvojna in se skladno s tem tudi zaračunava. V tem primeru se kot dvojno poizvedbo šteje tudi pri roku za odgovor na poizvedbo.

Operater lahko zahteva ogled lokacije skupaj s poizvedbo, ki se nanaša na to lokacijo. Operater in Telekom Slovenije se v tem primeru dogovorita za termin ogleda. Ogled se opravi v spremstvu delavca Telekoma Slovenije in zaračuna po ceniku.

5.5.6.2 Proces naročila

Operater v roku 10 delovnih dni od datuma pozitivnega odgovora na poizvedbo lahko naroči adaptacijo ali pa rezervacijo prostora skupne lokacije. Naročilo storitev skupne lokacije operater naroči na posebnem obrazcu za naročilo v prilogi ali preko operatorskega portala, ko bo ta možnost vzpostavljena.

Operater lahko naroči rezervacijo prostora skupne lokacije za dobo največ do enega leta. V ta namen mora na obrazcu za naročilo, poleg ostalih potrebnih podatkov za naročilo adaptacije, ustrezno označiti rubriko »rezervacija« ter podati želeno površino rezerviranega prostora in dobo rezervacije, največ do 365 dni. Rok za rezervacijo prične teči, ko Telekom Slovenije prejme popolno naročilo za rezervacijo. Pogoji za rezervacijo je izdelana projektna dokumentacija. Operater lahko naroči izdelavo predmetne projektna dokumentacije, ki se nanaša na rezervacijo, pri Telekomu Slovenije. Rezervacija se obračuna

po ceniku za najem m² prostora skupne lokacije, upoštevajoč rezervirano površino prostora in naročeno obdobje rezervacije. Rezervacije ni možno podaljšati.

Rok za pričetek adaptacije in ureditve prostora prične teči, ko Telekom Slovenije prejme popolno naročilo. V primeru, dogovora, da dela v kolokacijskih prostorih tipa A in B izvede Telekom Slovenije in v primeru naročila skupnega prostora tipa C bo na osnovi prejetega naročila Telekom Slovenije najprej naročil izdelavo projektne dokumentacije ter posredoval operaterju v potrditev predračun izvedbe po projektni dokumentaciji in mu hkrati izstavil račun za plačilo avansa 50% cene po predračunu. Za pregled skladnosti pripravljene tehnične rešitve z njegovim naročilom, bo Telekom Slovenije operaterju dostavil načrte tlorisa prostora s položaji omar, delilnikov, klima naprave, IRO omarice ter po potrebi načrt električnih instalacij. Končna cena temelji na fakturah zunanjih izvajalcev in opravljenih del Telekom Slovenije ter zajema naslednje elemente: strošek preveritve, strošek projektantskega ogleda, strošek izdelave projektne dokumentacije, strošek izvedbe del ter strošek spremstva in nadzora nad izvajanjem del.

Operater mora najkasneje v roku 30 dni potrditi predračun izvedbe po projektni dokumentaciji in plačati avans. S tem potrjuje izgradnjo. Čas od prejetja predračuna izvedbe in računa za avans, do potrditve predračuna izvedbe in plačila avansa (čas mirovanja) se ne šteje v rok izgradnje. V kolikor operater v roku 30 dni ne potrdi izgradnje (potrditev predračuna izvedbe in plačilo avansa), se naročilo stornira, operaterju pa zaračuna poizvedbo, projektantski ogled ter izdelavo projektne dokumentacije.

Preostali znesek do končne cene operater plača po prevzemu skupne lokacije v roku 30 dni po izstavitvi fakture.

Za vse dodatne zahteve operaterja, ki lahko posredno ali neposredno vplivajo na prostor skupne lokacije, ki ga že uporablja operater, se uporabljajo naslednji pogoji:

- Telekom Slovenije bo pregledal vsako dodatno zahtevo za opremljanje prostora skupne lokacije in bo sprejel samo razumne in z vidika vzorčne ponudbe upravičene dodatne zahteve. Vse dodatne zahteve morajo biti tehnično izvedljive. Telekom Slovenije o tem obvesti operaterja.
- Telekom Slovenije bo prilagodil skupne značilnosti prostora (antistatična tla, prezračevanje prostora, osvetlitev, električni priključek in poraba energije, uvedba inštalacij ipd.) v prostoru skupne lokacije na podlagi pogojev Telekom Slovenije (ekonomski kriterij). Telekom Slovenije bo na podlagi ekonomskega kriterija odločil, ali oprema, ki se namerava vključiti, izpolnjuje te pogoje.
- Vsi dodatni stroški za nadgradnjo skupnih značilnosti prostora (antistatična tla, osvetlitev, električni priključek in poraba energije, prezračevanje prostora, izvedba inštalacij), ki lahko nastanejo kasneje, se delijo med Telekomom Slovenije in operaterjem oziroma operaterji v sorazmerju z velikostjo prostora skupne lokacije. Telekom Slovenije vnaprej obvesti operaterja o teh stroških.
- Vse stroške, ki bi nastali ob morebitnih spremembah uporabe elementov omrežja operaterja (večja poraba električne energije, dodatne klimatizacije prostora ipd.), Telekom Slovenije zaračunava na podlagi naročila in vnaprejšnjega plačila operaterja.

Po podpisu pogodbe, potrditvi predračuna izvedbe in dokazilu, da so bili plačani vnaprejšnji zneski po vzorčni ponudbi, bo Telekom Slovenije takoj pristopil k izboru izvajalcev in naročilo izvedbe izgradnje skupne lokacije ter na zahtevo operaterja izkazal, da je izbral najugodnejšega izvajalca.

V roku 10 delovnih dni po potrditvi izgradnje, v skladu z zgornjim odstavkom, bo Telekom Slovenije predlagal operaterju sestanek, kjer se bosta operater in Telekom Slovenije dogovorila postopku pripravljalnih in vključitvenih del ter vzdrževanja. Telekom Slovenije bo v 30 dneh seznanil operaterja s terminskim planom izvajanja del. Operater bo lahko na zahtevo preverjal ali potekajo dela v skladu s posredovanim terminskim planom.

5.5.6.3 Izbira lastnega izvajalca operaterja

Operater ima možnost izbire svojega izvajalca za adaptacijo prostora skupne lokacije, v kolikor predračuni Telekom Slovenije za več kot 10 % presegajo predračune operaterja za izvedbo adaptacije.

Pri čemer je predračun operaterja primerljiv, v kolikor obsega enaka izvedbena dela z enakimi izvedbenimi roki. Operater mora svoje predračune na zahtevo predložiti Telekomu Slovenije.

Za izvedbo mora biti podano naročilo s točnim terminskim planom, navedbo izvajalca, ki bo izvajal adaptacijo in seznamom njegovih delavcev, za katere mora operater priskrbeti dovoljenja za vstop. Operater je odgovoren za zagotovitev ustrezno tehnično usposobljenega lastnega kadra ali izvajalca z opremo za izvajanje del v TK prostorih vključno s poznavanjem področja varstva pri delu. Operater oziroma izvajalec del operaterja mora posredovati pisno izjavo, da je usposobljen za delo v TK prostorih in predložiti reference o izvajanjih tovrstnih del. Terminski plan mora biti usklajen z rezervacijo prostora. Če Telekom Slovenije ni lastnik objekta, je potrebno najprej pridobiti vsa potrebna soglasja in dovoljenja od lastnika objekta. V primeru, da operater ne more samostojno pridobiti potrebnih soglasij, jih lahko na njegove stroške pridobi Telekom Slovenije. Telekom Slovenije na osnovi predhodne pozitivne preveritve, naročila operaterja, izdelane tehnične dokumentacije in pridobljeni soglasij in dovoljenj izda operaterju pisno soglasje za adaptacijo prostora skupne lokacije z opremo in izvajalcem, ki ju priskrbi operater sam. Telekom Slovenije bo za izvedbo zagotovil ustrezen nadzor nad izvajanjem del. Operater je polno odgovoren za vse morebitne poškodbe in škodo, ki jo povzroči njegov podizvajalec

Zgoraj opisan postopek velja tudi v primeru, ko Telekom Slovenije odstopi možnost samostojne adaptacije prostora operaterju (v celoti, vključno z izdelavo projektne dokumentacije in pridobitve vseh potrebnih soglasij ter služnosti).

V skupnem prostoru tipa C lahko operater izvede del instalacij, ob spremstvu strokovnega sodelavca Telekoma Slovenije za posamezno področje. Posege v aktivne naprave v lasti Telekoma Slovenije lahko izvede samo predstavnik Telekoma Slovenije oziroma njegov usposobljeni izvajalec. Vsi posegi na aktivni opremi in vsa dela pri katerih lahko zaradi objektivnih in subjektivnih razlogov pride do motnje delovanja ali celo do izpada TK prometa, se izvajajo v času od 00:05 do 05:00 ure, na osnovi prehodno pridobljenega dovoljenja za načrtovano delo brez/s prekinitvijo TK prometa. Operater je materialno odgovoren za vso neposredno in posredno škodo, ki bi jo povzročil Telekomu Slovenije ali drugim operaterjem, če so bile zaradi njegovega posega motene ali prekinjene elektronske komunikacijske storitve Telekoma Slovenije ali drugih operaterjev, ali je bila povzročena kakršnakoli škoda na nepremičnini, napravah in instalacijah Telekoma Slovenije ali drugih operaterjev.

V primeru lastnega izvajalca operaterja vso vgrajeno opremo dobavi montira in vzdržuje operater sam, razen dobave in montaže sistema za protipožarno javljanje, dobave in integracije cirkutorja v Telekomov centralni nadzorni sistem (CNSEKS), priključitve konvektorja ter priključitev na elektroenergetsko napajanje. Navedeno opremo in dela dobavi oziroma izvede Telekom Slovenije. Adaptacija prostora mora potekati v skladu z veljavno zakonodajo s področja graditve objektov. Pri izvedbi mora izvajalec del predložiti gradbeni dnevnik. Dela morajo biti končana najkasneje v skladu s terminskim planom roku 4 mesecev od datuma izdaje soglasja za adaptacijo s strani Telekoma Slovenije. Po preteku tega roka mora operater Telekom Slovenije zaprositi za podaljšanje roka adaptacije. Telekom Slovenije ne prevzema odgovornosti za morebitno škodo in motnje, ki bi izvirali iz sfere operaterja oziroma njegovega izvajalca.

V primeru lastnega izvajalca operaterja Telekom Slovenije ni zavezan plačilu pogodbene kazni zaradi prekoračitve roka izgradnje. Storitve skupne lokacije se prične zaračunavati od datuma zahteve za priključitev elektroenergetskega razdelilnika operaterja na elektroenergetsko napajanje oziroma najkasneje 4 mesece od datuma izdaje soglasja za adaptacijo s strani Telekoma Slovenije.

Telekom Slovenije bo operaterju v primeru izbire lastnega izvajalca zaračunal strošek preveritve, strošek projektantskega ogleda, strošek izdelave projektne dokumentacije, strošek dobave in montaže cirkutorja in sistema za protipožarno javljanje, strošek izvedbe priključitve elektroenergetskega napajanja, ter strošek spremstva in strošek nadzora nad izvajanjem del.

5.5.6.4 Izvedba skupne lokacije, inštalacija in prevzem

Telekom Slovenije bo ob adaptaciji skupne lokacije tipa A, B in C izvedel naslednja dela:

- izvedba inštalacij,
- antistatična tla – po potrebi,

- ozemljilni sistem,
- prostor omejen z ustreznimi montažnimi stenami oziroma drugimi ustreznimi materiali,
- razsvetljavo prostora,
- zagotovitev omrežnega napajanja za potrebe operaterja (v skladu s tehničnimi možnostmi na posamezni lokaciji izmenično omrežno, agregatno ali enosmerno brezprekinitveno napajanje),
- zagotovitev ustrezne klimatizacije

Najmanj 3 delovne dni pred iztekom roka za pripravo prostora bo Telekom Slovenije pozval operaterja k izvedbi primopredajnega pregleda in podpisu primopredajnega zapisnika. Pregled in zapisnik morata biti izvedena v roku 7 dni od poziva k izvedbi pregleda. Primopredajni zapisnik ali potek 7 dnevnega roka (če pregled ni bil opravljen, ker se operater ni odzval), je osnova za obračun preostalega zneska priprave prostora skupne lokacije in začetek zaračunavanja storitev skupne lokacije.

Ko so plačani vsi zneski po tej vzorčni ponudbi za storitve skupne lokacije, lahko operater prične z deli v prostoru skupne lokacije (inštalacijo opreme v prostoru skupne lokacije, priključevanjem kablov na opremo in priključevanjem omrežnega napajanja).

Operater v prostoru skupne lokacije za primer storitev skupne lokacije vključuje in inštalira opremo, ki ustreza slovenskim in mednarodnim gradbenim, elektrotehničnim in strojno tehnološkim predpisom in tehničnim smernicam ter predpisom o elektromagnetni združljivosti. Operater mora upoštevati tudi veljavne interne predpise Telekoma Slovenije, ki mu jih Telekom Slovenije v konkretnem primeru da na vpogled.

Vsa dela in prisotnost osebja se praviloma izvajajo v delovnem času Telekoma Slovenije.

5.5.6.5 Zagotavljanje, vzdrževanje in upravljanje prostora skupne lokacije

V prostoru skupne lokacije bo operater inštaliral opremo, ki je namenjena povezavi infrastrukture Telekoma Slovenije in operaterja in je v skladu s predmetom vzorčne ponudbe.

Operater je odgovoren za opremo in material, ki je v prostoru skupne lokacije. Operater ne sme puščati kakršnegakoli materiala ali opreme zunaj prostora skupne lokacije. Za čiščenje skupnih prostorov (hodniki, sanitarije, stopnišča) je odgovoren Telekom Slovenije.

V primeru prekinitve izvajanja storitev skupne lokacije iz kakršnihkoli razlogov mora operater pred prekinitvijo:

- poravnati vse obveznosti,
- plačati odstranitev vseh potrebnih dodatkov in izboljšav v prostoru,
- vrniti prostor v prejetem stanju,
- vrniti vso opremo Telekoma Slovenije ter plačati stroške njene demontaže,
- odstraniti vso svojo opremo, rezervne dele, komunikacijske omare, dokumentacijo, ki jih je uporabljal za ponujanje storitev po tej vzorčni ponudbi.

Dotrajano oziroma ekonomsko ali tehnološko zastarelo opremo, vgrajeno v prostor skupne lokacije (v nadaljevanju oprema), ali opremo, ki je bila zaradi težje okvare poškodovana ali uničena (kadarkoli bi se taka okvara zgodila), bo Telekom Slovenije izločil iz uporabe, operaterja pa pozval, da na svoje stroške naroči zamenjavo opreme, če je zamenjava nujno potrebna za nadaljnje izvajanje storitev skupne lokacije. Postopek trajne izločitve iz uporabe in odpisa opreme je določen z Navodilom o trajni izločitvi iz uporabe, odpisu in odtujitvi opredmetenih osnovnih sredstev (splošni akt Telekoma Slovenije). Z namenom pravočasnega planiranja zamenjave opreme, bo Telekom Slovenije obvestil operaterja o datumu preteka amortizacijske dobe za posamezno vrsto opreme na posamezni skupni lokaciji. Amortizacijska doba za split klimatizerje za tehnološke prostore je 5 let.

Prav tako bo Telekom Slovenije pozval operaterja, da na svoje stroške naroči razširitev zmogljivosti opreme, če bo to potrebno zaradi zagotavljanja varnosti in varnostnih standardov. Okolje v prostorih skupne lokacije mora izpolnjevati klimatske pogoje za normalno delovanje, kot jih podaja evropski standard ETSI EN 300 019-1-3 razred 3.1.

Pri zamenjavi oziroma razširitvi klimatske naprave v prostorih skupne lokacije tipa A in B ima operater na izbiro tri možnosti:

1. Telekomu Slovenije naroči zamenjavo oziroma razširitev klimatske naprave na lastne stroške. Na objektih, kjer je predviden prehod na centralni klimatski sistem, dodatne klimatske naprave niso možne. Operater se lahko odloči, da poravna sorazmerni delež investicijskih stroškov centralne klimatske naprave (alternativa točki 3).
2. Sam dobavi in montira lastno klimatsko napravo, razen na objektih, kjer je predvidena centralna klimatska naprava.
3. Se odloči za najemni model pri Telekomu Slovenije.

Lastno klimatsko napravo dobavi, montira in vzdržuje operater sam. Vzdrževalna dela lahko izvaja v skladu s pogoji za dostopanje uslužbencev in podizvajalcev operaterja v objekte Telekoma Slovenije. Za vsak posamezni primer montaže lastne klimatske naprave operaterja morajo biti izpolnjeni naslednji osnovni pogoji:

- Preveritev oz. ogled lokacije, na osnovi katerega se določi podrobne tehnične pogoje.
- Prostor skupne lokacije je toplotno izoliran od sosednjih prostorov (polne stene).
- Možnost montaže zunanjskega modula obstaja.
- Postavitev mora potekati v skladu z veljavno zakonodajo s področja graditve objektov.
- Prostor skupne lokacije bo v celoti klimatiziran le z namensko klimatsko napravo operaterja.
- Klimatska naprava se napaja iz operaterjevega elektroenergetskega razdelilnika v prostoru skupne lokacije (meritev porabe s cirkutorjem).
- Za zunanji (in notranji) modul se plačuje najemnina prostora po veljavnem ceniku.
- Če Telekom Slovenije ni lastnik objekta, je potrebno najprej pridobiti vsa potrebna soglasja in dovoljenja od lastnika objekta. V primeru, da operater ne more samostojno pridobiti potrebnih soglasij, jih lahko na njegove stroške pridobi Telekom Slovenije.
- Telekom Slovenije na osnovi pozitivne preveritve, predložene tehnične dokumentacije in predloženih soglasij in dovoljenj, izda pisno soglasje za montažo lastne klimatske naprave operaterja na dani lokaciji.
- Stroške demontaže obstoječe klimatske naprave nosi operater.
- V času dobave in montaže lastne klimatske naprave operater sam poskrbi za začasno pohlajevanje, s svojo prenosno klimatsko napravo.
- Telekom Slovenije ne prevzema odgovornost za morebitno škodo in motnje, ki bi jih povzročilo obratovanje.

V kolikor operater na poziv Telekoma Slovenije ne bo v roku 7 delovnih dni od prejetja poziva podal naročila za zamenjavo oziroma za razširitev klimatske naprave po nobeni izmed ponujenih opcij, zamenjava oziroma razširitev pa je nujno potrebna, bo pohlajevanje zagotovil Telekom Slovenije, ter operaterju pričel zaračunavati naročnino za posamezni kW moči klimatskih naprav glede na priključno moč naprav operaterja v prostoru skupne lokacije (najemni model). Najemni model pomeni standardno izvedbo klimatizacije prostora skupne lokacije v skladu s tehničnimi pogoji za pripravo prostora skupne lokacije po vzorčni ponudbi.

Prav tako bo Telekom Slovenije izvedel prehod na najemni model v naslednjih primerih:

- če operater v roku 7 delovnih dni od prejetja negativnega odgovora na preveritev možnosti montaže lastne klimatske naprave ni podal naročila po eni izmed preostalih dveh možnosti iz točke 1. in 3. zgoraj,
- če operater v roku 1 meseca od prejetja pozitivnega odgovora na preveritev možnosti montaže lastne klimatske naprave, Telekomu Slovenije ni predložil vse potrebne dokumentacije za izdajo soglasja za montažo lastne klimatske naprave,
- če operater v roku 3 mesecev od prejetja soglasja za montažo lastne klimatske naprave, s strani Telekoma Slovenije, ni zaključil montaže in odstranil svoje prenosne klimatske naprave, oziroma v tem roku Telekoma Slovenije ni pisno obvestil o roku podaljšanja montaže lastne klimatske naprave. V tem primeru bo Telekom Slovenije po izvedbi trajne rešitve odstranil operaterjevo

začasno prenosno klimatsko napravo, ki jo je operater v roku 1 meseca dolžan odstraniti iz prostora skupne lokacije.

5.5.6.6 Naročilo opreme pred zagotavljanjem storitve sodostopa

Operater mora pri Telekomu Slovenije naročiti izgradnjo horizontalnih letvic, razcepnikov xDSL na strani omrežja (v kolikor se ne dogovori drugače), inštalacijskih kablov, inštalacijskih kanalov ter kolokacijskega delilnika. Kolokacijski delilnik ima vlogo razmejitvene točke in je last Telekoma Slovenije, če v pogojih vzorčne ponudbe in/ali pogodbi ni določeno drugače. Operater je dolžan Telekomu Slovenije pred pričetkom priprave izgradnje poravnati vse enkratne stroške, opredeljene v ceniku.

Rok za izgradnjo posameznih elementov iz prejšnjega odstavka je v primeru, da je bila oprema naročena istočasno kot skupna lokacija, enak roku za izvedbo skupne lokacije. Če so bili elementi naročeni s strani operaterja kasneje, je rok za izgradnjo posameznih elementov 2 meseca od prejema naročila. Rok se lahko podaljša za največ 30 delovnih dni, če gre za naročilo povsem nove opreme s strani operaterja, katere ustreznost oziroma primernost je potrebno še preizkusiti.

Naročilo elementov se lahko deloma ali v celoti zavrne zaradi pomanjkanja prostora oziroma zmogljivosti.

5.5.6.7 Horizontalne letvice, inštalacijski kanal, inštalacijski kabel in kolokacijski delilnik

Horizontalne letvice, inštalacijski kanal in inštalacijski kabel ter kolokacijski delilnik morajo biti v skladu s tehničnimi pogoji, ki jih predpiše Telekom Slovenije, in veljavnimi standardi.

Oprema	Naročilo	Standard
Horizontalna letvica	$N \times (5 \times 10)$	LSA PLUS, QSA
Kolokacijski delilnik	$N \times (5 \times 10)$	LSA PLUS, QSA
Razcepnik xDSL	$N \times 48$	
Inštalacijski kanal	Po potrebi	Odvisno od zahtev prostora
Inštalacijski kabel	$N \times 50''$	DIN VDE 0815 (Priloga)
Kolokacijski delilnik	$N \times (5 \times 10)$	LSA PLUS, QSA
Inštalacijski kabli za povezavo med glavnim delilnikom in razcepnikom ter razcepnikom in kolokacijskim delilnikom	$N \times (3 \times 16)$	Za izvedbo povezave razcepnika med elementi omrežja (horizontalna letvica, razcepnik in kolokacijski delilnik) se uporabi primeren oklopljen inštalacijski kabel, zaključen z ustreznim konektorjem.

Formula za izračun potrebnih letvic:

$$\text{\textit{Št. letvic}} = \frac{\text{kapaciteta inštalacijskega kabla (Nx50)}}{\text{kapaciteta horizontalne letvice (Nx10)}}$$

Za planiranje in dimenzioniranje horizontalnih letvic, kolokacijskega delilnika, razcepnikov in kapacitet inštalacijskega kabla ter inštalacijskega kanala je odgovoren operater.

V primeru da na glavnem delilniku ni prostora za horizontalno letvico, ali da ni prostora za izgradnjo inštalacijskega kanala, lahko Telekom Slovenije storitev povsem razvezanega dostopa in skupno lokacijo zavrne.

Naročilo za izvedbo horizontalnih letvic, inštalacijskega kabla, kolokacijskega delilnika in inštalacijskega kanala preda operater Telekomu Slovenije v skladu z naslednjimi pravili:

- Naročilo vsebuje zahtevano število horizontalnih letvic za vsako posamezno skupno lokacijo.

- Za vsako naročeno horizontalno letvico je avtomatsko vključen pripadajoč tip inštalacijskih kablov in njim primernim inštalacijskim kanalom ter velikost kolokacijskega delilnika. Operater v svojem naročilu navede datum, kdaj želi, da so mu na razpolago horizontalne letvice in pripadajoči inštalacijski kanali in inštalacijski kabli.

Če gre za skupno lokacijo tipa C, je izjemoma mogoče izvesti razvezan dostop brez ločenega kolokacijskega delilnika. V tem primeru Telekom Slovenije zagotovi horizontalne letvice na delilniku Telekoma Slovenije, kjer je tudi ločitveno mesto. Povezavo od opreme operaterja do ločilne letvice izvede operater pod nadzorom Telekoma Slovenije. Prevezave na delilniku Telekoma Slovenije izvaja izključno Telekom Slovenije.

Telekom Slovenije mora potrditi prejem vsakega dokončnega naročila in obvestiti operaterja, ko je končana inštalacija horizontalnih letvic in povezovalnega kabla.

V primeru, da razcepnik zagotovi operater, se povezava praviloma izvede samo med glavnim delilnikom in kolokacijskim delilnikom.

5.5.6.8 IFC optične povezave od prevezovalnega optičnega delilnika FTTH P2P Telekoma Slovenije do optičnega delilnika operaterja v prostoru skupne lokacije

Operater mora pred naročilom storitve dostopa do optične krajevne zanke v FTTH P2P omrežju naročiti izgradnjo IFC optične povezave med kolokacijskim optičnim delilnikom in prevezovalnim optičnim delilnikom FTTH P2P Telekoma Slovenije. Izgradnjo IFC optične povezave je možno naročiti v kapacitetah vlaken: $n \times 24$ ali $n \times 48$ ali $n \times 96$ vlaken.

Poizvedbo za IFC optično povezavo operater posreduje preko operaterskega portala ali z uporabo obrazcev v pisni obliki.

Rok izgradnje je 2 meseca od prejema popolnega naročila, kjer je navedena kapaciteta povezave, dolžina po kolokacijskem prostoru in način zaključitve pri operaterju. Ta rok se lahko podaljša za največ 30 delovnih dni v primeru, ko je za izgradnjo potrebno dobaviti novo opremo. V primeru, da je bila storitev zakupa IFC optične povezave naročena istočasno kot skupna lokacija, je rok za izgradnjo enak roku za izvedbo skupne lokacije.

Če v roku 30 dni od prejema pozitivnega odgovora na poizvedbo ni prejeto naročilo se poizvedba zaračuna po ceniku.

V primeru, da je prevezovalni optični delilnik FTTH P2P Telekoma Slovenije polno zaseden in hkrati ni prostora za postavitev dodatnega optičnega delilnika ali ni možnosti za izgradnjo inštalacijskega kanala do skupne lokacije, bo Telekom Slovenije zahtevo za vzpostavitev IFC optične povezave med prevezovalnim optičnim delilnikom FTTH P2P Telekoma Slovenije in kolokacijskim optičnim delilnikom operaterja, zavrnil.

Telekom Slovenije bo v primeru negativnega odgovora na poizvedbo na posebno zahtevo operaterja, razloge za zavrnitev izkazal tudi z ustrežno tehnično dokumentacijo najkasneje v 10 delovnih dneh od prejema operaterjeve zahteve. V kolikor je bila zavrnitev izvedbe upravičena, bo Telekom Slovenije takšno zahtevo zaračunal operaterju po dejanskih stroških.

Za storitev zakupa prevezovalnega optičnega delilnika FTTH P2P Telekoma Slovenije in IFC optične povezave od prevezovalnega optičnega delilnika FTTH P2P Telekoma Slovenije do optičnega delilnika operaterja v prostoru skupne lokacije, Telekom Slovenije operaterju zagotovi:

- prostor v stojalu optičnega delilnika OD FTTH P2P Telekoma Slovenije za montažo prevezovalnega optičnega delilnika FTTH P2P Telekoma Slovenije,
- prevezovalni optični delilnik FTTH P2P Telekoma Slovenije, varjenje $N \times 24$, $N \times 48$ ali $N \times 96$ vlakenske povezave na prevezovalni optični delilnik FTTH P2P Telekoma Slovenije,

- prostor v inštalacijskih kanalih med prevezovalnim optičnim delilnikom FTTH P2P Telekoma Slovenije in skupno lokacijo operaterja, ki je potreben za namestitev IFC optičnega kabla,
- Nx24, Nx48, Nx72 ali Nx96 vlakensko IFC povezavo med prevezovalnim optičnim delilnikom FTTH P2P Telekoma Slovenije in optičnim delilnikom operaterja v prostoru skupne lokacije,
- varjenje Nx24, Nx48, Nx72 ali Nx96 vlakenske IFC povezave na optični delilnik operaterja v prostoru skupne lokacije.

Kolokacijski optični delilnik, zvarni modul in ustrezno število zaključnih optičnih vlaken v skupni lokaciji zagotovi operater. Za planiranje in dimenzioniranje kapacitet IFC optične povezave je odgovoren operater.

Telekom Slovenije omogoča različne tehnične rešitve izvedbe IFC povezav:

- varjenje in izvedba meritev Telekoma Slovenije na obeh straneh IFC povezav,
- rešitev s predkonektoriziranim IFC optičnim kablom na strani prevezovalnega optičnega delilnika FTTH P2P in varjenjem Telekoma Slovenije na strani kolokacijskega optičnega delilnika, kjer bo Telekom Slovenije izvedel kontrolne in druge potrebne meritve IFC povezave za zagotovitev neprekinjenosti in kakovosti,
- rešitev M3KP s predkonektiziranim IFC optičnim kablom na strani prevezovalnega optičnega delilnika OD FTTH P2P Telekoma Slovenije in samostojno rešitvijo operaterja na strani kolokacijskega optičnega delilnika, kjer so meritve opravljene pri proizvajalcu oziroma dobavitelju optičnih kablov,
- IFC povezave za FTTH P2P z optičnim kablom Telekoma Slovenije v primeru rešitve M3KP s predkonektoriziranim kablom IFC na strani Telekoma Slovenije in z LC/UPC predkonektoriziranim kablom na strani kolokacijskega optičnega delilnika.

Operater v tretji tehnični rešitvi (tretja alineja prejšnjega odstavka) sam odda naročilo dobavitelju IFC kablov, ki vsebuje tudi plačilo in tehnične zahteve (dolžina optične vrvice in tip optičnega konektorja za predkonektoriziran del IFC kabla na strani skupnega prostora) ter dogovori, da mu dobavitelj na posamezne IFC povezave na vsa vlakna izdela konektorje. V tem primeru je potrebno pri preveritvi natančno določiti dolžino med prevezovalnim optičnim delilnikom OD FTTH P2P in točko uvoda v skupno lokacijo, pri tipu C do omare operaterja. Telekom Slovenije pri preveritvi določi tudi potrebno rezervo za te povezave, ki je predvidoma do 10% dolžine povezave. Pri odgovoru na preveritev Telekom Slovenije navede dolžino IFC povezave do skupne lokacije in dolžino rezerve. Operater mora v tem primeru ob naročilu opredeliti vrsto tehnične rešitve in ostale podatke za izvedbo. Naročilo operaterja ni popolno, če operater ni pismeno javil kapacitete, dolžine IFC povezav, ki jih potrebuje v skupni lokaciji in način zaključitve pri operaterju.

Prevezovalni optični delilnik FTTH P2P, inštalacijski kanal in IFC optični prevezovalni kabel morajo biti v skladu s tehničnimi pogoji, ki jih predpisuje Telekom Slovenije v spodnji tabeli in veljavnimi standardi.

Oprema	Naročilo	Standard
Stojalo za montažo prevezovalnega optičnega delilnika FTTH P2P	V sklopu kapacitete prevezovalnega optičnega delilnika	Huber & Suhner, LISA, tip ODR900S, 900x300x2200mm
Vstavek prevezovalnega optičnega delilnika FTTH P2P	Nx(1x24) ali N x (2x24) ali N x (4x24)	Huber & Suhner, LISA, ODR-TU-1U ali 2U in 1 ali 2 ali 4 x FTR GN 24-09/250
Inštalacijski kanal	Po potrebi	Odvisno od zahtev prostora
Inštalacijski IFC optični kabel za povezavo med prevezovalnim optičnim delilnikom FTTH P2P Telekoma Slovenije in optičnim delilnikom operaterja v kolokacijskem prostoru operaterja	N x 24, N x 48 ali N x 96 vlaken	INDOOR μSHEATH CABLE ali M3KP kabel

Vzpostavitev in mesečna zakupnina za IFC optično povezavo se operaterju zaračuna skladno s cenikom. Za obračun zakupnin se upošteva razdalja med prevezovalnim optičnim delilnikom FTTH P2P in mestom vstopa kabla v prostor skupne lokacije. V razdaljo za obračun se ne upošteva dolžina kablanske rezerve in dolžina kabla v prostoru skupne lokacije. Kabel v prostoru skupne lokacije in rezervo plača operater Telekomu Slovenije po nabavni ceni na dan dobave kabla. Razmejitvena točka za IFC FTTH P2P povezave je na vhodni točki v skupno lokacijo oz. do omare operaterja pri tipu skupne lokacije C. Telekom Slovenije zagotavlja vzdrževanje IFC FTTH P2P povezave in odpravo napak od prevezovalnega optičnega delilnika ODF FTTH P2P do razmejitvene točke. Morebitne dograditve kinet in odpravo napak na IFC povezavi v prostoru skupne lokacije zagotavlja operater.

5.5.6.8.1 Optične povezave do prevezovalnega optičnega delilnika FTTH P2P za oddaljeno skupno lokacijo tipa D

Obstajata dve možni rešitvi optičnih povezav od prevezovalnega optičnega delilnika FTTH P2P Telekoma Slovenije do optičnega delilnika operaterja v prostoru oddaljene skupne lokacije tipa D, in sicer: skupna lokacija je a) v sosednji zgradbi in b) v isti zgradbi kot funkcijska lokacija Telekoma Slovenije.

V primeru oddaljene skupne lokacije tip D v sosednji zgradbi Telekom Slovenije omogoča optično povezavo na prevezovalni FTTH P2P optični delilnik s prihodom operaterja z optičnim kablom TOSMd SMAN nx12 vlaken prek uvodnega kablanskega jaška pri funkcijski lokaciji Telekoma Slovenije. Izgradnjo kablanske kanalizacije in preboj v uvodni jašek Telekoma Slovenije izvede operater pod nadzorom Telekoma Slovenije. Operater pusti zadostno razdaljo optičnega kabla do prevezovalnega FTTH P2P delilnika in dodatno 5m za razvod po prevezovalnem delilniku in varjenje na kasete. Pri odgovoru na poizvedbo Telekom Slovenije sporoči potrebno razdaljo od uvodnega jaška do prevezovalnega delilnika. Izvedbo uvlačenja optičnega kabla v zgradbo in spajanje na kasete izvaja Telekom Slovenije. Spajanje na optični delilnik v oddaljeni skupni lokaciji izvaja operater. V primeru, da operater nima predpisanega optičnega kabla, ga po predhodnem naročilu lahko zagotovi Telekom Slovenije. V primeru povezave iz oddaljene skupne lokacije v sosednji zgradbi je razmejitvena točka na notranji strani stene Telekomovega uvodnega jaška.

Kadar je oddaljena skupna lokacija v isti zgradbi je tehnična rešitev podobna izvedbi IFC povezave za FTTH P2P do skupne lokacije tipa A ali B. Pri podani poizvedbi operater pismeno navede potrebno dolžino optičnega kabla od kolokacijskega optičnega delilnika do uvoda v funkcijsko lokacijo Telekoma Slovenije. Razmejitvena točka je na notranji steni uvoda v funkcijsko lokacijo. IFC optični kabel zagotovi Telekom Slovenije. Izvedbo IFC povezave v prostorih funkcijske lokacije izvaja Telekom Slovenije, povezavo do optičnega delilnika v oddaljeni skupni lokaciji izvaja operater. Preboj v prostor funkcijske lokacije izvede operater pod nadzorom Telekoma Slovenije. Pri določitvi mikrolokacije preboja in izvedbi je potrebno upoštevati veljavne tehnične zahteve in proti požarne ukrepe.

Vzpostavitev in mesečna zakupnina za optično povezavo od oddaljene skupne lokacije tip D do prevezovalnega optičnega delilnika FTTH P2P se operaterju zaračuna skladno s cenikom.

5.5.6.9 IFC optične povezave od optičnega delilnika ODF Telekoma Slovenije do kolokacijskega optičnega delilnika

Operater mora pred naročilom storitve zakupa neosvetljenih optičnih vlaken naročiti izgradnjo IFC optične povezave med kolokacijskim optičnim delilnikom in optičnim delilnikom ODF Telekoma Slovenije. Izgradnjo IFC optične povezave je možno naročiti v kapacitetah n x 12, 24, 48 vlaken.

Poizvedbo za IFC optično povezavo operater posreduje preko spletnega mesta www.telekom.si ali z uporabo obrazcev v pisni obliki.

Rok izgradnje je 2 meseca od prejema popolnega naročila. Rok izgradnje se lahko podaljša za največ 30 delovnih dni v primeru, ko je za izgradnjo potrebno dobaviti novo opremo. V primeru, da je bila storitev zakupa IFC optične povezave naročena istočasno kot skupna lokacija, je rok za izgradnjo enak roku za izvedbo skupne lokacije.

Če v roku 30 dni od prejema pozitivnega odgovora na poizvedbo ni prejeto naročilo, se poizvedba zaračuna po ceniku.

V primeru, da je optični delilnik ODF Telekoma Slovenije polno zaseden in hkrati ni prostora za postavitve dodatnega optičnega delilnika ali ni možnosti za izgradnjo inštalacijskega kanala do skupne lokacije, bo Telekom Slovenije zahtevo za vzpostavitev IFC optične povezave med optičnim delilnikom ODF Telekoma Slovenije in kolokacijskim optičnim delilnikom operaterja, zavrnil.

Telekom Slovenije bo v primeru negativnega odgovora na poizvedbo na posebno zahtevo operaterja, razloge za zavrnitev izkazal tudi z ustrežno tehnično dokumentacijo najkasneje v 10 delovnih dneh od prejema operaterjeve zahteve. V kolikor je bila zavrnitev izvedbe upravičena, bo Telekom Slovenije takšno zahtevo zaračunal operaterju po dejanskih stroških.

Za storitev zakupa IFC optične povezave med kolokacijskim optičnim delilnikom in optičnim delilnikom ODF ter odvisno od tehnične rešitve, Telekom Slovenije operaterju zagotovi:

- optični delilnik ODF,
- prostor v inštalacijskih kanalih med optičnim delilnikom ODF Telekoma Slovenije in skupno lokacijo operaterja, ki je potreben za namestitev IFC optičnega kabla,
- IFC optični kabel med optičnim delilnikom ODF Telekoma Slovenije in kolokacijskim optičnim delilnikom v prostoru skupne lokacije, ki je lahko na strani kolokacijskega optičnega delilnika predkonektoriziran z LC/UPC ali LC/APC konektorji,
- optični delilnik-1HU-24/48-19.

Telekom Slovenije omogoča naslednje tehnične rešitve izvedbe IFC optične povezave:

- varjenje IFC optičnih vlaken na strani kolokacijskega optičnega delilnika in izvedbo končnih meritev izvede Telekom Slovenije,
- brez varjenja IFC optičnih vlaken na strani kolokacijskega optičnega delilnika in brez izvedbe končnih meritev. Telekom Slovenije v tem primeru izvede enostranske kontrolne meritve IFC optične povezave,
- s strani Telekoma Slovenije naročenim na obeh straneh predkonektoriziran IFC kabel ter dobava in vgradnja optičnega delilnika - 1HU-24/48-19 v stojalo operaterja na strani kolokacije.

Za planiranje in dimenzioniranje kapacitet IFC optične povezave je odgovoren operater. V prvi in drugi rešitvi kolokacijski optični delilnik, zvarni modul in ustrežno število zaključnih optičnih vlaken v skupni lokaciji zagotovi operater.

Pri drugi tehnični rešitvi (druga alineja prejšnjega odstavka) se lahko Telekom Slovenije in operater dogovorita za izvedbo IFC optične povezave s predkonektoriziranim IFC optičnim kablom na strani kolokacijskega optičnega delilnika. Operater mora v tem primeru za predkonektoriziran del IFC optičnega kabla sam oddati naročilo dobavitelju IFC optičnih kablov z ustreznimi tehničnimi zahtevami (dolžina optične vrvice in tip optičnega konektorja) in poravnati stroške izvedbe naročila. Telekom Slovenije ne odgovarja za prekoračitev roka izvedbe, če operater ni pravočasno zagotovil predkonektoriziranega dela IFC optičnega kabla na strani kolokacijskega optičnega delilnika.

Telekom Slovenije pri poizvedbi poda dolžino IFC optične povezave med optičnim delilnikom ODF Telekoma Slovenije in točko vstopa kabla v prostor skupne lokacije oz. pri tipu C do omare operaterja in potrebno rezervo, ki je predvidoma do 10% dolžine povezave. Operater mora ob naročilu dodati dolžino IFC optičnega kabla, ki ga potrebuje v skupni lokaciji. Naročilo operaterja ni popolno, če operater ni pisмено javil dolžine IFC optičnega kabla, ki ga potrebuje v skupni lokaciji.

Pri tretji tehnični rešitvi mora operater zagotoviti prostor v TK stojalu, višine 1HU, širine 19', omogoči brezplačen vstop v kolokacijski prostor za potrebe montaže in vzdrževanje ter sporoči tip konektorja na strani kolokacijskega optičnega delilnika (LC/UPC, LC/APC).

Vzpostavitev in mesečna naročnina za IFC optično povezavo se operaterju zaračuna skladno s cenikom. Pri prvi in drugi tehnični rešitvi se za obračun naročnin se upošteva razdalja od optičnega delilnika ODF Telekoma Slovenije do točke vstopa kabla v prostor skupne lokacije oz. pri tipu C do

omare operaterja. V razdaljo za obračun se ne upošteva dolžina kableske rezerve in dolžina kabla v prostoru skupne lokacije. IFC kabel v prostoru skupne lokacije in rezervno dolžino IFC kabla plača operater Telekomu Slovenije po nabavni ceni na dan dobave kabla. Razmejitvena točka za IFC optične povezave je na vhodni točki optičnega kabla v skupno lokacijo oz. na omari operaterja pri tipu skupne lokacije C. Telekom Slovenije zagotavlja vzdrževanje IFC optične povezave in odpravo napak od optičnega delilnika ODF Telekoma Slovenije do razmejitvene točke. Morebitne dograditve kinet in odpravo napak na IFC optični povezavi v prostoru skupne lokacije zagotavlja operater.

Za tretjo tehnično rešitev se za obračun naročnin upošteva razdalja od optičnega delilnika ODF Telekoma Slovenije do omare operaterja v prostoru skupne lokacije. Razmejitvena točka za IFC optične povezave je na optičnem delilniku - 1HU-24/48-19 v stojalu operaterja. Telekom Slovenije zagotavlja vzdrževanje IFC optične povezave in odpravo napak od optičnega delilnika ODF Telekoma Slovenije do razmejitvene točke. Morebitne dograditve kinet v prostoru skupne lokacije zagotavlja operater.

5.5.6.9.1 Optične povezave od optičnega delilnika ODF Telekoma Slovenije do optičnega delilnika operaterja v prostoru oddaljene skupne lokacije tipa D

Izvedba optične povezave od optičnega delilnika ODF Telekoma Slovenije do optičnega delilnika operaterja v prostoru oddaljene skupne lokacije tipa D je odvisna od lokacije oddaljene skupne lokacije tipa D:

- skupna lokacija se nahaja v isti zgradbi kot funkcijska lokacija Telekoma Slovenije ali
- skupna lokacija se nahaja v sosednji zgradbi.

Kadar se oddaljena skupna lokacija nahaja v isti zgradbi kot funkcijska lokacija Telekoma Slovenije, je tehnična rešitev podobna izvedbi IFC optične povezave od optičnega delilnika ODF Telekoma Slovenije do kolokacijskega optičnega delilnika za skupne lokacije tipa A ali B. Ob naročilu operater navede potrebno dolžino IFC optičnega kabla (vključno z rezervo) od optičnega delilnika v oddaljeni skupni lokaciji do uvoda v funkcijsko lokacijo Telekoma Slovenije. Razmejitvena točka je na notranji steni uvoda v funkcijsko lokacijo. IFC optični kabel zagotovi Telekom Slovenije. IFC optično povezavo v prostorih funkcijske lokacije izvede Telekom Slovenije, nadaljnjo povezavo od uvoda v funkcijsko lokacijo do optičnega delilnika v oddaljeni skupni lokaciji izvede operater. Preboj v prostor funkcijske lokacije izvede operater pod nadzorom Telekoma Slovenije. Pri določitvi mikrolokacije preboja in izvedbi je potrebno upoštevati veljavne tehnične zahteve in protipožarne ukrepe Telekoma Slovenije.

V primeru, ko je oddaljena skupna lokacija tipa D v sosednji zgradbi, se optična povezava izvede preko kableske kanalizacije. Povezovalni optični kabel operaterja, tipa TOSMd SMAN nx12 vlaken, se uvede preko uvodnega jaška Telekoma Slovenije. Izgradnjo kableske kanalizacije in preboj v uvodni jašek Telekoma Slovenije izvede operater pod nadzorom Telekoma Slovenije. Pri določitvi mikrolokacije preboja in izvedbi je potrebno upoštevati veljavne tehnične zahteve in protipožarne ukrepe Telekoma Slovenije.

Pri odgovoru na poizvedbo Telekom Slovenije sporoči potrebno dolžino optičnega kabla od uvodnega jaška do optičnega delilnika ODF Telekoma Slovenije oziroma do zvarnega modula. Operater pusti v uvodnem kablenskem jašku potrebno dolžino optičnega kabla in dodatno 5m za razvod in varjenje. Izvedbo uvlačenja in montažo celotne dolžine optičnega kabla v zgradbo izvede Telekom Slovenije. Kabel je potrebno zaščititi s samougasno zaščitno cevjo in namestiti oznake kabla. Telekom Slovenije zvari optični kabel operaterja na optični delilnik ODF Telekoma Slovenije ali v zvarnem modulu na IFC optični kabel Telekoma Slovenije. Rešitev je odvisna od obstoječega načina izvedbe optičnih povezav na posamezni funkcijski lokaciji. Spajanje na optični delilnik v oddaljeni skupni lokaciji izvede operater. V primeru, da operater nima predpisanega optičnega kabla, ga po predhodnem naročilu lahko zagotovi Telekom Slovenije. Razmejitvena točka je na notranji strani stene Telekomovega uvodnega jaška. Rezervne dolžine kablov v uvodnem jašku niso dovoljene.

V primeru izvedbe optične povezave preko zvarnega modula je dolžina optične povezave za zaračunavanje seštevek dolžin optične povezave med razmejitveno točko v uvodnem kablenskem jašku in zvarnim modulom ter IFC optične povezave med zvarnim modulom in optičnim delilnikom ODF Telekoma Slovenije.

Vzpostavitev in mesečna naročnina za optično povezavo od optičnega delilnika ODF Telekoma Slovenije do oddaljene skupne lokacije tipa D se operaterju zaračuna skladno s cenikom.

5.5.6.10 Razcepnik

Razcepnik je pogoj za realizacijo sodostopa do bakrene krajevne zanke. Naloga razcepnika je ločitev frekvenčnega pasu, namenjenega prenosu govorne storitve, od frekvenčnega pasu, namenjenega realizaciji širokopasovne podatkovne storitve. Tehnične značilnosti razcepnikov morajo ustrezati določilom ITU-T G.992.1 Annex B za ADSL, ITU-T G.992.5 Annex B za ADSL2+, ITU-T G.993.1 Annex A za VDSL in ITU-T G.993.2 Amendment 1 (04/2007) Annex B: Plan 998 B za VDSL2, oziroma ustreznim priporočilom ITU-T in/ali standardom ETSI za druge spektralno kompatibilne xDSL dostopovne tehnologije.

Razcepnik na strani omrežja je praviloma last Telekoma Slovenije.

Telekom Slovenije zaradi optimalnega izkoristka, ker na trgu obstajajo DSLAM-i, ki so dostopni v integriranih izvedbah z razcepniki in xDSL modemi, omogoča, da pri sodostopu operater zagotovi razcepnike na strani omrežja. Telekom Slovenije bo operaterju v tem primeru zaračunal tudi povezavo za govorno storitev med kolokacijskim delilnikom in glavnim delilnikom.

Operater se v tem primeru obveže, da bo zagotovil nemoteno delovanje govorne storitve, ki jo na posamezni krajevni zanki opravlja Telekom Slovenije, in za to ne bo zaračunal posebnih stroškov, Telekom Slovenije pa v tem primeru ne bo zaračunal razcepnikov, ki jih sicer zagotavlja po vzorčni ponudbi.

Telekom Slovenije in operater se glede zagotavljanja razcepnikov dogovorita s posebno pogodbo.

Osnovni pogoji za uporabo razcepnikov operaterja v okviru sodostopa so naslednji:

- skladnost razcepnika s standardom ETSI TS 101 952-1-4 V1.1.1 in ETSI TS 101 952-1-3 V1.1.1 za ADSL in ADSL2+
- skladnost razcepnika s standardom ETSI TS 101 952-2-3 V1.1.1 za VDSL (za razcepnik za tehnologijo VDSL2 še ni sprejetega standarda, zato se uporablja enak razcepnik kot za VDSL)
- izvedba razcepnika, preko katerega se zagotavlja ADSL, mora biti skladna z ITU-T G.992.1 Annex B, oz ITU-T G.992.5 Amendment 1 (04/2007) Annex B za ADSL2+ ter ITU-T G.993.1 Annex A za VDSL oz ITU-T G.993.2 Annex B: Plan 998 B za VDSL2
- uspešno izvedeno testiranje delovanja razcepnika v omrežju Telekoma Slovenije,
- po potrebi prilagoditev konektorjev za priključitev razcepnikov,
- omogočanje priključitve razcepnikov na vse ustrezne omrežne elemente (delilniki in centrale), kot je to predvideno v primeru sodostopa.

Razmejitvena točka je v primeru, kadar operater zagotavlja razcepnik sam, na kolokacijskem delilniku, operater pa je odgovoren, da zagotovi povratno povezavo frekvenčnega spektra govorne storitve Telekoma Slovenije od razcepnika nazaj na kolokacijski delilnik. Operater plača povezavo od kolokacijskega delilnika nazaj na glavni delilnik.

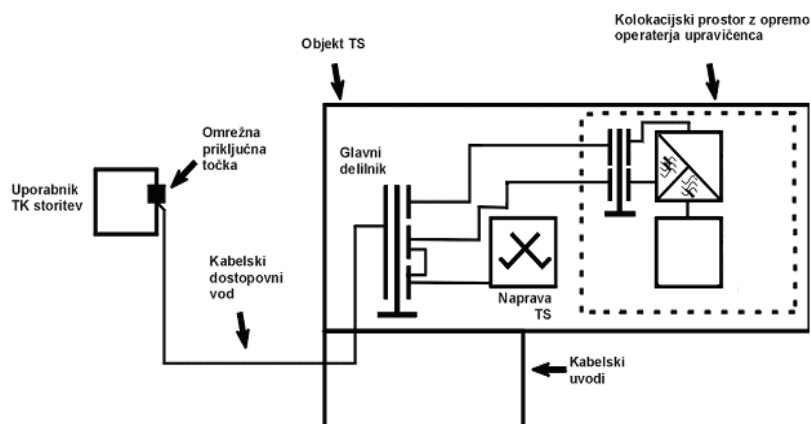

Slika 19: Razcepnik zagotovi operater

Kadar razcepnik zagotovi operater, praviloma operater zagotovi tudi kable za povezavo med razcepnikom in kolokacijskim delilnikom. Kadar pod pogoji, določenimi s to vzorčno ponudbo, kolokacijskega delilnika izjemoma ni, se lahko kabli povezujejo neposredno na glavni delilnik. Namestitev kablov v tem primeru opravi Telekom Slovenije in to zaračuna operaterju po pogodbi.

Frekvenčni razcepnik na strani omrežja, ki ga zagotavlja operater, mora biti kompatibilen s frekvenčnim razcepnikom na strani uporabnika, ki je v vsakem primeru v lasti Telekoma Slovenije (ITU-T G.992.1, Annex B za ADSL, ITU-T G.992.5 Amendment 1 (04/2007) Annex B za ADSL2+, ITU-T G.993.1 Annex A za VDSL ter ITU-T G.993.2 Annex B: Plan 998 B za VDSL2, oziroma priporočila ITU-T in/ali standardi ETSI za druge spektralno kompatibilne xDSL dostopovne tehnologije).

5.5.6.11 Roki za izvedbo skupne lokacije

Telekom Slovenije bo zagotovil prostor skupne lokacije tipov A, B in C v roku največ 4 mesecev od prejema popolnega naročila, pri čemer bo 70% vseh naročil za skupno lokacijo izvedel v 3 mesecih in 100% v 4 mesecih od prejema popolnega naročila. Čas mirovanja (faza potrjevanja predračuna izvedbe s strani operaterja in plačilo avansa), ne šteje v rok izgradnje, zaradi česar se končni rok izgradnje temu ustrezno podaljša.

Rok za izgradnjo posameznih elementov je v primeru, da je bila oprema za zagotavljanje storitve sodostopa naročena istočasno kot skupna lokacija, enak roku za izvedbo skupne lokacije. Če so bili elementi naročeni s strani operaterja kasneje, je rok za izgradnjo posameznih elementov 2 meseca od prejema naročila. Rok se lahko podaljša za največ 30 delovnih dni, če gre za naročilo povsem nove opreme s strani operaterja, katere ustreznost oziroma primernost je potrebno še preizkusiti.

Rok se lahko ustrezno podaljša tudi zaradi nepredvidenih razlogov, zlasti pa zaradi potrebnih postopkov pred državnimi organi oziroma premoženjskopravnih postopkov ter pogojev elektro distributerjev. Telekom Slovenije bo o teh razlogih obvestil operaterja ter v obvestilu navedel predvideni rok zaključka del za pripravo prostora skupne lokacije.

Roki za izvedbo elementov povezave z oddaljeno skupno lokacijo tipa D so opredeljeni v poglavju Zagotavljanje storitev skupne lokacije tipa D.

5.5.6.12 Odpoved skupne lokacije

Operater lahko odpove posamezno skupno lokacijo z odpovednim rokom 6 mesecev.

V odsotnosti drugačnega pisnega dogovora bo lahko Telekom Slovenije ukinil posamezno funkcijsko lokacijo najprej po preteku 5 let od začetka njene uporabe s strani operaterja (Telekom Slovenije bo operaterja o ukinitvi posamezne skupne lokacije obvestil najmanj 2 leti vnaprej), razen v primeru višje

sile oziroma objektivnih razlogov, na katere Telekom Slovenije ne more vplivati, zaradi česar se posamezno lokacijo lahko ukine tudi pred pretekom tega roka.

5.5.7 Pogoji za dostopanje uslužbencev operaterja

Telekom Slovenije na osnovi vloge za vstop uslužbencev in podizvajalcev operaterja v objekte Telekoma Slovenije izda dovoljenje za vstop.

Telekom Slovenije bo praviloma zagotovil ustrezno spremstvo pri izvajanju del v objektih Telekoma Slovenije.

Pogoji za vstop v objekte Telekoma Slovenije za prostore skupne lokacije tipa B in C:

- osebe z dovoljenjem, ki ga izda Telekom Slovenije,
- delavci operaterja se morajo na zahtevo zaposlenih Telekoma Slovenije identificirati,
- delavci operaterja na lokacijah brez digitalnih vstopnih kontrol praviloma ne smejo vstopiti v objekte Telekoma Slovenije brez spremstva odgovornega predstavnika Telekom Slovenije.

V objektih, kjer je to mogoče, bo Telekom Slovenije operaterju omogočil dostop v prostor skupne lokacije z digitalno vstopno kontrolo. Za skupne vhode z digitalnimi vstopnimi kontrolami operater naroči aplikacijo na mobilnem aparatu ali obesek (angl. key fob), s katero se odklepa in zaklepa ključavnica. Licence za aplikacijo na mobilnem aparatu in obesku se obnavljajo letno. Zamenjavo cilindričnih ključavnic, licence in nadzor se obračuna po ceniku vzorčne ponudbe. Za svoje vhode v skupne lokacije, se operater lahko dogovori za zamenjavo z digitalno vstopno kontrolo. Do prostora skupne lokacije brez digitalne vstopne kontrole bo pooblaščenega delavca operaterja in na stroške operaterja spremljal pooblaščen predstavnik Telekoma Slovenije. Najmanjša obračunska enota spremstva je pol ure.

V prostore skupne lokacije tipa A lahko operater vstopa brez spremstva, v primerih skupnega dostopa (tip B in C) pa bo delavce in podizvajalce operaterja praviloma spremljal pooblaščen delavec Telekoma Slovenije. V prostore skupne lokacije, kjer je nameščena digitalna vstopna kontrola, operater prek operatorskega portala najavi vstop, nadzor nad vstopom delavcev operaterja se izvaja daljinsko v nadzorno operativnem centru (NOC) in varnostno nadzornem centru (VNC).

V primeru večjih in dalj časa trajajočih del nameščanja opreme v prostoru skupne lokacije, ki jih bo operater planiral dalj časa v naprej in o njih dovolj zgodaj tudi primerno obvestil Telekom Slovenije, bo Telekom Slovenije poskušal čim bolj optimizirati prisotnost spremstva na lokaciji in posledično znižati stroške tega spremstva. Posledično bo Telekom Slovenije za te primere pripravil operaterju predračun, v katerem bo opredelil posebno ceno spremstva za te primere.

Operater mora prijaviti neplanirana dela (intervencije) najmanj 3 ure pred prihodom. Planirana dela mora operater prijaviti najmanj 2 delovna dneva pred prihodom svojih delavcev oziroma izvajalcev. Planirana dela se izvajajo le v delovnem času Telekoma Slovenije, intervencijska pa ob katerikoli uri.

Za lokacije z digitalnimi vstopnimi kontrolami mora operater prijaviti vhod za planirana ali neplanirana dela najmanj pol ure pred prihodom.

5.5.8 Ukrepi za zagotovitev varnosti in varnostni standardi

Operater se zavezuje, da bo spoštoval splošne varnostne standarde, ki veljajo na tem področju v Republiki Sloveniji in Evropski uniji, predvsem pa PSIST BS 7799, BS 17799 in standarde, ki opredeljujejo način in stopnje varovanja in zagotavljanja okoljskih parametrov za delovanje opreme, elementov tehničnega varovanja ter dodatnih varnostnih navodil Telekoma Slovenije, ki se pripravljajo glede na oceno tveganja. Prav tako je treba vse tehnične in druge rešitve operaterja v prostoru skupne lokacije, kakor njihove spremembe, predložiti v pregled Telekomu Slovenije. Po predložitvi rešitev tehnična služba za varnost izda soglasje.

Telekom Slovenije bo v prostor skupne lokacije imel dostop samo v primeru izgradnje inštalacij in vzdrževanja, pregledov skladnosti uporabe prostora s pogodbo in varnostnih ukrepov (požar ipd.).

Operater ne sme, razen v primeru pisnega dovoljenja, ki ga izda Telekom Slovenije:

- montirati, inštalirati ali pritrdjevati na steno (bodisi notranjo ali zunanjo) prostora skupne lokacije kakršnihkoli predmetov ali se na njej oglaševati;
- oprema ne sme povzročati motenj ali interference opremi Telekoma Slovenije. V tem primeru se Telekom Slovenije in operater zavežeta k rešitvi problema. Vse stroške v povezavi s tem nosi operater;
- oddati v nadaljnji zakup ali uporabo prostor skupne lokacije drugim pravnim ali fizičnim osebam.

Telekom Slovenije bo v prostorih skupne lokacije redno izvajal nadzor tehničnih parametrov omrežnega elektroenergetskega napajanja naprav.

V primeru nedovoljenih aktivnosti, ki bi lahko imele za posledico odtujitev ali poškodovanje opreme Telekoma Slovenije ali drugih operaterjev, pridobivanje zaupnih informacij ali nedovoljeno priključevanje na opremo Telekoma Slovenije ali drugih operaterjev bo uslužbenec Telekoma Slovenije prekinil delo operaterja in o tem obvestil vse prizadete strani.

5.5.9 Cene in zaračunavanje storitev skupne lokacije

Cene storitev skupne lokacije sestavljajo:

- inštalacijski stroški,
- mesečni stroški najema prostora skupne lokacije,
- mesečni obratovalni stroški.

Cena adaptacije in opreme prostora skupne lokacije vključuje vrednost opravljenih del na podlagi izstavljenih računov izvajalcev. Zaračuna se samo dejansko zahtevan oziroma zaseden prostor izgradnje, v primeru skupne namestitve opreme v isti prostor pa funkcionalno zaseden prostor z opremo. Adaptacija prostora vključuje gradbeni material, gradbena dela, elektromaterial in montažo elektromateriala, stroške delilnika in montažo dodatnih delilnikov, vključno s kolokacijskim delilnikom, strošek nabave in montaže klimatske naprave, tipsko izdelavo projektne dokumentacije. Dodatna opravila se zaračunajo le v primeru izrecnega naročila s strani alternativnega operaterja. Račun za adaptacijo bo razčlenjen tako, da bodo razvidna vsa navedena opravila.

Najemnino v prostorih tipa A in B se zaračunava glede na zasedeno površino v m² v skladu s tehničnimi pogoji.

V skupnih prostorih (tip C) se zaračunava funkcionalno zasedeno površino glede na tlorisno zasedeno površino, pri čemer tlorisna površina predstavlja površino, na kateri neposredno stoji oprema (tk omare) in površino tlorisa opreme montirane na steni (kolokacijski delilniki, elektro omarica), funkcionalna površina pa poleg tlorisne površine zajema še površino prostora okoli opreme (prosto stoječe ali montirane na steni), ki je potrebna za zagotovitev minimalne dovoljene širine prehodov za dostop do opreme in za vzdrževanje opreme. Na straneh tlorisne zasedbe, ki mejijo na sosednjo opremo, se obračuna polovično razdaljo do druge opreme, vendar največ 35 cm, če je polovična razdalja večja. Na straneh tlorisne zasedbe, ki mejijo na steno, se obračuna razdalja do stene, vendar največ 70 cm, če je razdalja do stene večja.

Cena za najemnino kvadratnega metra skupne lokacije se zaračunava mesečno na m². Mesečni obratovalni stroški zajemajo zagotavljanje različnih oblik elektroenergetskega napajanja in klimatizacije prostora skupne lokacije ter porabljeno električno energijo. Porabljeno električno energijo se zaračunava glede na zahtevano storitev in glede na dejansko porabo po števcu, pri čemer se zaračunavata tako poraba elektrike, kot tudi omrežnega, agregatnega in enosmernega brezprekinitvenega elektroenergetskega napajanja. Strošek elektrike se na računu za porabo elektrike prafakturira ter prikaže ločeno, strošek omrežnega, agregatnega in enosmernega brezprekinitvenega elektroenergetskega napajanja pa je na računu prikazan ločeno in se zaračunava sorazmerno s priključno močjo naprav drugega operaterja.

5.5.10 Zavarovanje

Operater mora poskrbeti za ustrezno zavarovanje za običajne rizike, ki bi izvirali iz njegove sfere in iz katerih bi lahko nastala škoda Telekomu Slovenije in drugim operaterjem. Operater je v roku 3 mesecev od primopredaje posamezne skupne lokacije v uporabo o sklenjenem zavarovanju dolžan obvestiti Telekom Slovenije.

5.5.11 Tehnični pogoji za pripravo prostora skupne lokacije

Prostorske zahteve:

- stene, ki ločujejo prostor skupne lokacije od ostalih tehničnih prostorov Telekoma Slovenije bodo montažne izvedbe, da se po potrebi lahko prestavijo, dodelajo ali brez večjih posegov in posledic odstranijo;
- talna obloga bo iz elektroprevodnega antistatičnega materiala;
- stene prostorov bodo površinsko obdelane tako, da bodo gladke, zidni premazni sloj pa mora biti pralno (protiprašno) obdelan;
- dopustna obremenitev tal je 4.500 N/m²;
- minimalen odmik med posameznimi stojalnimi vrstami je 0,7 m, omare so lahko postavljene hrbet na hrbet oziroma hrbet na steno;
- preboji v nosilne ali nenosilne konstrukcijske elemente niso dopustni, razen v soglasju s Telekomom Slovenije.

Energetske in telekomunikacijske inštalacije:

- glavni električni razdelilnik,
- podrazdelilniki za posamezne operaterje,
- inštalacije za prezračevalno ali klimatsko napravo,
- kabelske poti za električne in tehnološke inštalacije,
- električne inštalacije za napajanje,
- električne inštalacije za telekomunikacijske povezave,
- električne inštalacije za ozemljilni sistem,
- inštalacije za protipožarno zaščito,
- inštalacije za varnostni nadzor prostora,
- verifikacije kvalitete električnih inštalacij,
- ogrevanje.

Energetske zahteve:

Operater mora ob naročilu novega prostora skupne lokacije podati končno električno moč vseh naprav, ki jih namerava namestiti. Telekom Slovenije bo glede na napovedano končno moč:

- predvidel zadostno odzvemno moč glavnega elektro priključka;
- dimenzioniral presek dovodnega kabla;
- izbral odgovarjajočo standardno rešitev za klimatizacijo glede na napovedano končno električno moč opreme operaterja. Izhodišče za izvedbo klimatizacije je predpostavka, da je disipacijska moč (aktivne) opreme operaterja enaka napovedani končni moči opreme operaterja.

Standardne rešitve za izvedbo klimatizacije glede na napovedano končno moč:

- Do moči 10 kW se izvede klimatizacija prostora skupne lokacije s profesionalnimi klimatskimi napravami. Največja dovoljena disipacija je 650 W/m².
- Od moči 10 kW do moči 12 kW se izvede klimatizacija prostora skupne lokacije z namenskimi klima omarami. Največja dovoljena disipacija je 650 W/m².
- V prostoru skupne lokacije tipa C je največja dovoljena toplotna disipacija omejena na 650 W/m².

Telekom Slovenije bo v skladu s smernicami evropske in slovenske direktive za trajnostni energetski razvoj uvajal najsodobnejše metode ter optimalne tehnološke rešitve pohlajevanja prostorov. Na objektih, ki so sestavljeni iz več tehnoloških prostorov, vključno s prostori skupnih lokacij, bo vgrajeval centralne klimatske naprave.

V vseh primerih se mora operater držati omejitve, da ne presega lokalne disipacije 1500 W na stojalo tlorisa 60 x 60 cm. V primeru zahteve po disipaciji večji od 650 W/m² se pohlajevanje zagotovi z uporabo omar z integriranim hlajenjem. Zagotavljanje takega načina pohlajevanja presega obseg standardne adaptacije skupne lokacije (nadstandardna opcija).

Kasnejša adaptacija prostora skupne lokacije v smislu povečanja energetskih naprav, ki presega obstoječo izvedbeno rešitev klimatizacije, pomeni popolno rekonstrukcijo prostora skupne lokacije (v okviru danih tehničnih možnosti) ter vse posledice v zvezi s tem (premontaža opreme, prekinitve prometa, itd.). Operater je dolžan za vsako spremembo energetskih in klimatskih zahtev glede na napovedane končne zahteve pravočasno zaprositi za poizvedbo in glede na rezultat preveritve naročiti ustrezno povečavo. V nasprotnem primeru Telekom Slovenije ne prevzema nikakršne odgovornosti v primeru prekinitve delovanja, požara itd. Morebitno škodo, ki zaradi tega nastane na opremi ali prometu drugih operaterjev krije povzročitelj.

Telekom Slovenije na vseh lokacijah zagotavlja izmenično napajanje (230/400 V, 50 Hz). Na lokacijah, kjer ni možnosti samo mrežnega napajanja bo Telekom Slovenije ob preveritvi ponudil operaterju agregatno napajanje. Agregatno napajanje je namenjeno premostitvi v primeru izpada elektroenergetskega omrežja. Rezervni časi, ki ga morajo zagotavljati baterije, so na lokacijah s stacionarnim agregatom dve (2) uri, na lokacijah brez stacionarnega agregata v mestni mreži 6 ur, na ostalih lokacijah 10 ur. V kolikor bo operater izrecno zahteval mrežno napajanje, bo Telekom Slovenije predelal glavni razdelilnik, stroške predelava pa zaračunal operaterju. V primeru, da je potrebno zaradi napovedane končne moči operaterja povečati elektroenergetski priključek se operaterja ob preveritvi na to opozori. Stroške povečave krije povzročitelj. Brezprekinitveni preklopi niso zagotovljeni. Operater ima možnost izgradnje ločenega tokokroga za priključitev lastnega agregata izven objekta, v primeru izpada izmeničnega napajanja. Pogoje za gradnjo določi Telekom Slovenije.

Klimatska naprava za pohlajevanje naprav operaterja se napaja iz istega tipa napajanja, kot ga je podal operater ob naročilu. V primeru ločene klimatske naprave za potrebe operaterja, se le-ta napaja iz elektroenergetskega razdelilnika v prostoru skupne lokacije. V primeru, ko se hladilna moč za pohlajevanje naprav operaterja zagotavlja po najemnem modelu, se stroški zagotavljanja klima moči zaračunajo sorazmerno s priključno močjo naprav operaterja. V primeru prehoda na najemni model pohlajevanja Telekom Slovenije obvesti operaterja o spremembi načina zaračunavanja.

Telekom Slovenije bo na zahtevo operaterja v prostoru skupne lokacije zagotovil enosmerno neprekinjeno napajanje (- 48 V DC) s samostojnim napajalnim sistemom za potrebe operaterja (integriran sistem v standardni komunikacijski omari). Operater poda rezervni čas baterij. Sistem se napaja iz elektroenergetskega razdelilnika v prostoru skupne lokacije. Stroške izgradnje nosi operater.

Telekom Slovenije bo na zahtevo operaterja v prostore skupnih lokacij namestil števec električne energije. Števci morajo imeti vmesnik RS485. Rok izvedbe je 4 mesece od naročila in velja za namestitvev števcov na največ sto (100) lokacijah, za večje število pa se rok podaljša na 6 mesecev. Zaporedna naročila, ki se prekrivajo, imajo za posledico podaljšanje roka izvedbe. Stroške namestitvev števcov nosi operater.

5.6 Storitev zakupa neosvetljenih backhaul optičnih vlaken Telekoma Slovenije

Telekom Slovenije po tej vzorčni ponudbi ponuja zakup neosvetljenih optičnih vlaken Telekoma Slovenije med lokacijo kolokacije operaterja in lokacijo najbližjega vozlišča z robnim usmerjevalnikom jedrnega omrežja Telekoma Slovenije (v nadaljevanju: zakup backhaul optičnih vlaken). Optično vlakno ali vlakno je enorodovno (single mode), neosvetljeno optično vlakno (dark fiber). Za potrebe te ponudbe se pojem optično vlakno uporablja za par optičnih vlaken. Dolžina backhaul optičnega vlakna je fizična dolžina optičnega vlakna med končno točko A in Z izmerjena z instrumentom OTDR ali preko orodij prostorskega informacijskega sistema, v kolikor meritev z OTDR ni bila izvedena.

Osnovni pogoji za zakup backhaul optičnih vlaken so:

- v optičnem kablu Telekoma Slovenije med lokacijo skupne lokacije operaterja in lokacijo najbližjega vozlišča z robnim usmerjevalnikom jedrnega omrežja Telekoma Slovenije, na kateri se nahaja druga skupna lokacija operaterja, obstajajo prosta optična vlakna,
- v funkcijski lokaciji Telekoma Slovenije že obstaja skupna lokacija operaterja ustreznega tipa (A, B, C ali D), v kateri se zaključujejo optična vlakna,
- v primeru skupne lokacije tipa D – izven zgradbe obstaja povezava z optičnim kablom operaterja ali Telekoma Slovenije od optičnega delilnika Telekoma Slovenije do optičnega delilnika operaterja v skupni lokaciji izven zgradbe,
- v funkcijski lokaciji Telekoma Slovenije že obstaja prosta IFC optična povezava med optičnim delilnikom v skupni lokaciji in optičnim delilnikom ODF Telekoma Slovenije.

Za zakup backhaul optičnih vlaken Telekom Slovenije operaterju zagotovi:

- par optičnih vlaken od optičnega delilnika ODF Telekoma Slovenije na prvi funkcijski lokaciji Telekoma Slovenije do optičnega delilnika ODF na lokaciji najbližjega vozlišča z robnim usmerjevalnikom jedrnega omrežja Telekoma Slovenije, kjer se optično vlakno zaključi,
- prevezavo z optičnim prevezovalnim parom na optičnem delilniku ODF na prvi funkcijski lokaciji Telekoma Slovenije,
- prevezavo z optičnim prevezovalnim parom na optičnem delilniku ODF na vmesnih lokacijah in na lokaciji najbližjega vozlišča z robnim usmerjevalnikom jedrnega omrežja Telekoma Slovenije.

Na optičnem delilniku ODF Telekoma Slovenije se preko optičnega prevezovalnega para izvede prevezava do operaterja na enega od naslednjih načinov:

- če je v povezavi z zakupom backhaul optičnih vlaken tudi storitev skupne lokacije tipa A ali B, se optična prevezava izvede na optičnem delilniku ODF Telekoma Slovenije s prevezovalnim optičnim parom do priključne točke, kjer je zaključen IFC optični kabel do kolokacijskega optičnega delilnika, ki je nameščen v skupni lokaciji tipa A, B ali C,
- če je v povezavi z zakupom backhaul optičnih vlaken tudi storitev skupne lokacije tipa D, se optična prevezava izvede na optičnem delilniku ODF Telekoma Slovenije s prevezovalnim optičnim parom do priključne točke, kjer je zaključen optični kabel do oddaljene skupne lokacije tipa D.

5.6.1 Dodatne omejitve pri zakupu backhaul optičnih vlaken

Optična vlakna namenjena za izvajanje storitev zakupa backhaul optičnih vlaken so vsa prosta optična vlakna v optičnih kablji med lokacijo kolokacije operaterja in lokacijo najbližjega vozlišča z robnim usmerjevalnikom jedrnega omrežja Telekoma Slovenije. Rezervna optična vlakna niso predmet zakupa, zato v nezasedena (prosta) optična vlakna predvidena za zakup, te kapacitete niso vključene.

Rezervna optična vlakna so določena v skladu z internim aktom, ki ureja upravljanje rezerve na optičnih kabelskih kapacitetah Telekoma Slovenije. Telekom Slovenije lahko rezervna vlakna uporablja v skladu z navedenim internim aktom. Operater lahko podatke o rezervnih optičnih vlaknih v primeru zavrnitve njegove zahteve za najem backhaul optičnih vlaken na vpogled pridobi v prostorih Telekoma Slovenije.

Obseg tehnične rezerve za posamezno kapaciteto backhaul optičnega kabla znaša:

Kapaciteta optičnega kabla	backhaul	Število vlaken	tehnične rezerve
6 vlaken		2 vlakni	
12 vlaken		2 vlakni	
24 vlaken		2 vlakni	
36 vlaken		4 vlakna	
48 vlaken		4 vlakna	
72 vlaken		6 vlaken	
96 vlaken		6 vlaken	
144 vlaken		12 vlaken	
288 vlaken		12 vlaken	

Osnovni pogoj za izvajanje storitev zakupa backhaul optičnih vlaken je vzpostavljena IFC povezava med optičnim delilnikom ODF Telekoma Slovenije in optičnim delilnikom v skupni lokaciji.

Telekom Slovenije lahko za izvajanje določenih del, ki so potrebna za izvedbo ali delovanje storitev backhaul optičnih vlaken, angažira pooblaščen zunanje izvajalce.

5.6.2 Postopki naročanja, zagotavljanja in odpovedi storitve

Telekom Slovenije in operater vse poizvedbe, naročila in druge zahteve ter vso drugo relevantno korespondenco, ki izhaja iz sklenjene pogodbe za zakup backhaul optičnih vlaken Telekoma Slovenije, pošiljata pisno ali preko spletnega mesta www.telekom.si, ko bo na njem vzpostavljena možnost posredovanja elektronskih zahtev v zvezi z zakupom backhaul optičnih vlaken.

Obveznosti Telekoma Slovenije iz kakršnekoli korespondence po tej vzorčni ponudbi ne morejo nastati, dokler korespondenca ni prejeta. Korespondenca šteje za prejeto, ko je dostavljena po pošti, prejeta po telefaksu ali, v primeru elektronskega poslovanja, po običajni poti dostopna za obdelavo kontaktni osebi oziroma informacijskemu sistemu naslovnika, ki je namenjeno obdelavi procesov naročanja. Če je korespondenca prejeta po koncu delovnega dne, šteje za prejeto na začetku prvega naslednjega delovnega dne. Telekom Slovenije je izpolnil svojo obveznost kakršnegakoli sporočila operaterju po vzorčni ponudbi, ko je sporočilo operaterju odposlano.

5.6.3 Poizvedba, naročilo, izvedba ter odpoved storitve zakupa backhaul optičnih vlaken

Postopek zakupa backhaul optičnih vlaken sestavljajo naslednji osnovni koraki:

- poizvedba,
- naročilo,
- izvedba,
- preklic naročila,
- odpoved.

Poizvedba

Telekom Slovenije po prejemu poizvedbe preveri:

- popolnost zahteve,
- razpoložljivost backhaul optičnih vlaken Telekoma Slovenije od optičnega delilnika ODF do lokacije najbližjega vozlišča z robnim usmerjevalnikom jedrnega omrežja Telekoma Slovenije,
- razpoložljivost IFC optičnih povezav med optičnim delilnikom ODF Telekoma Slovenije in kolokacijskim optičnim delilnikom.

Rok za odgovor na prejeto poizvedbo je deset (10) delovnih dni. Poizvedba ne predstavlja zavezujočega naročila razen, če to operater izrecno navede ob poizvedbi. Če v roku desetih (10) delovnih dni od prejema pozitivnega odgovora na poizvedbo ni prejeto naročilo, se poizvedba zaračuna po ceniku.

V primeru negativnega odgovora na posamezno poizvedbo, lahko operater poda naslednjo poizvedbo po preteku trideset (30) dni od prejetega negativnega odgovora. V primeru, da se v tem obdobju za posamezno poizvedbo spremeni možnost zagotavljanja storitve, bo Telekom Slovenije operaterja o tem obvestil pisno ali preko elektronske pošte.

Telekom Slovenije bo v primeru negativnega odgovora na izrecno zahtevo operaterja, razloge za zavrnitev izkazal tudi z ustrežno tehnično dokumentacijo najkasneje v desetih (10) delovnih dneh od prejema operaterjeve zahteve. V kolikor je bila zavrnitev izvedbe upravičena, bo Telekom Slovenije takšno zahtevo zaračunal operaterju po dejanskih stroških.

Naročilo

Po prejemu pozitivnega odgovora na poizvedbo lahko operater poda naročilo. Operater lahko poda naročilo tudi že ob poizvedbi (poizvedba z naročilom). V primeru naročila ob poizvedbi se kot datum pričetka šteje datum prejema pozitivnega odgovora, rok za izvedbo vključitve pa prične teči z datumom prejema pozitivnega odgovora. Naročilo je za operaterja zavezujoča.

Izvedba

Telekom Slovenije izvede vzpostavitev v roku dvajset (20) delovnih dni od prejema popolnega naročila in izpolnitve pogojev te vzorčne ponudbe. Vzpostavitev backhaul optičnih vlaken se operaterju zaračuna skladno s cenikom.

Vzpostavitev zajema izvedbo backhaul optičnih prevezav z optičnimi prevezovalnimi vrvicami ter izvedbo celovitih meritev slabljenja in dolžine optičnih vlaken. Telekom Slovenije ne prevzema odgovornosti za morebitne poškodbe aktivne optične opreme do katerih bi lahko prišlo zaradi izvajanja meritev.

Telekom Slovenije bo po vzpostavitvi po elektronski pošti oziroma preko spletnega mesta www.telekom.si, ko bo ta možnost vzpostavljena, operaterju dostavil meritve slabljenja optičnega vlakna. Datum posredovanja meritev je osnova, ki predstavlja začetek zaračunavanja storitve optičnih vlaken. Z meritvijo pridobljena dolžina optičnega vlakna je osnova za izračun mesečne zakupnine.

Vzpostavitev ne vključuje povezave med kolokacijskim optičnim delilnikom nameščenim v prostoru skupne lokacije in opremo operaterja na končni točki B ter med opremo operaterja in omrežno priključno točko na končni točki A.

Preklic naročila

Operater lahko zahteva preklic naročila v času do začetka fizičnega izvajanja naročila. Če operater ta rok zamudi, šteje preklic kot odpoved in se mu zaračuna vzpostavitev v skladu s cenikom.

Odpoved

Operater lahko kadarkoli odpove backhaul optična vlakna. Posamezno backhaul optično vlakno je mogoče odpovedati z odpovednim rokom trideset (30) dni, ki začne teči naslednji dan po prejemu pisne odpovedi.

5.6.4 Kakovost backhaul optičnih vlaken

Telekom Slovenije je dolžan skozi celotno obdobje zakupa zagotavljati backhaul optična vlakna katerih skupno slabljenje med dvema končnima točkama ne bo presevalo mejnega slabljenja:

Skupno slabljenje med dvema končnima točkama pri valovni dolžini 1550 nm (Total Attenuation)	$\leq L$ (mejno slabljenje)
--	-----------------------------

Mejno slabljenje (L) se izračuna tako, da se sešteje slabljenje backhaul optičnega vlakna, vmesnih spojev in konektorjev med končnima točkama A in B pri valovni dolžini 1550 nm. Pri določitvi mejnega slabljenja se upoštevajo vrednosti iz spodnje tabele:

Tehnične lastnosti	Vrednost
Koeficient slabljenja backhaul optičnega vlakna pri valovni dolžini 1550 nm: <ul style="list-style-type: none"> Optični kabli letnik ≤ 1999 Optični kabli letnik > 1999 	0,30 dB/km 0,25 dB/km
Slabljenje konektorja pri valovni dolžini 1550 nm	0.5 dB
Slabljenje varjenega spoja pri valovni dolžini 1550 nm	0.1 dB

Mejno slabljenje (L) se izračuna v skladu s spodaj navedeno formulo:

$L(\text{dB}) = \text{število spojev} \times 0,1\text{dB} + \text{dolžina vlakna (km)} \times \text{koeficient slabljenja (dB/km)} + \text{število konektorjev} \times 0,5\text{dB}$.

Zaradi fizičnih poškodb backhaul optičnih kablov med obratovanjem ali potreb po prestatitvi backhaul optičnih kablov zaradi posegov v prostor (dodatni spoji) se slabljenje predmetnega optičnega vlakna lahko poveča, vendar ne sme preseči mejne vrednosti ob vključitvi za več kot 4 dB.

5.6.5 Vzdrževanje backhaul optičnih vlaken

Telekom Slovenije se zavezuje, da bo backhaul optična vlakna redno vzdrževal, odpravljajl okvare in zagotavljal kakovost backhaul optičnih vlaken v skladu s standardi dobrega strokovnjaka. Telekom Slovenije se zavezuje, da bo operaterju zagotavljal storitve v skladu s to vzorčno ponudbo in veljavno zakonodajo.

Telekom Slovenije bo redno vzdrževanje opravljal praviloma v nočnem času (med 00:00 in 06:00), razen v primerih ko to iz tehničnih razlogov, vremenskih pogojev, varstva pri delu ali drugih razlogov ni mogoče. Trajanje posameznega rednega vzdrževalnega dela ne sme presegati osem (8) ur. Telekom Slovenije si bo prizadeval za skrajšanje trajanja prekinitve na najkrajši možen čas.

Telekom Slovenije bo o izvajanju rednega vzdrževanja povezav obvestil operaterja najmanj pet (5) delovnih dni pred nameranim vzdrževanjem.

Telekom Slovenije sme z napovedjo vzdrževalnih del, krajšo od pet (5) delovnih dni pred nameranim vzdrževanjem, izvajati izključno nujna vzdrževalna dela, pri čemer mora operaterju obvestilo o nujnih vzdrževalnih delih poslati najmanj štiri (4) ure vnaprej. Telekom Slovenije lahko nujna vzdrževalna dela izvaja samo v primerih preprečevanja nastanka okvar, ob povrnitvi omrežja v prejšnje stanje zaradi sanacije okvar ali v primerih izvajanja varnostnih ukrepov.

Telekom Slovenije bo v napovedi vzdrževalnih del navedel najmanj:

- identifikacijsko številko prizadete povezave,
- časovni okvir izvajanja del (datum, čas pričetka ter zaključka del),
- predvideni čas trajanja izpada povezave.

Operater bo v primeru potrebe zagotovil dostop do kolokacijskega optičnega delilnika, v primeru rednega vzdrževanja ob vnaprej dogovorjenem času, v primeru nujnega vzdrževanja v roku štirih (4) ur ter nemudoma v primeru odprave okvar.

5.6.6 Odprava okvar

Telekom Slovenije sprejema prijavo okvar 24 ur na dan, 7 dni v tednu.

Okvare na zakupljenih backhaul optičnih vlaknih je operater dolžan prijavljati na telefonsko številko za prijavo okvar kateri mora slediti še potrditev preko elektronske pošte. Okvare bo mogoče prijaviti preko spletnega mesta www.telekom.si, ko bo ta možnost vzpostavljena.

Pri prijavi okvare mora operater navesti identifikacijsko številko backhaul optičnega vlakna. Operater je ob prijavi okvare dolžan podati vse razpoložljive informacije o naravi problema in vse ugotovitve, ki lahko pomagajo pri odpravi okvare.

Telekom Slovenije bo vse okvare nastale na zakupljenih backhaul optičnih vlaknih odpravil v najkrajšem možnem času oziroma najkasneje v roku štiriindvajsetih (24) ur, ki se v primeru težjih okvar lahko ustrezno podaljša, ampak ne več kot na osemindvajset (48) ur. Težje okvare so okvare, kjer je poškodovanih več optičnih kablov, ali je onemogočen dostop do mesta okvare ali je zaradi zunanjih vplivov z okvarami prizadeto širše področje. O nastanku težjih okvar bo Telekom Slovenije nemudoma po lokalizaciji obvestil operaterja.

Čas odprave okvare je definiran kot čas med prijavo okvare s strani operaterja in njene odprave s strani Telekoma Slovenije. V ta čas ne šteje čas v katerem Telekom Slovenije iz razlogov, ki so na strani operaterja ni mogel dostopati do kolokacijskega delilnika.

V primeru, da skupno slabljenje posameznega backhaul optičnega vlakna presega mejno slabljenje, takšno odstopanje pa ne vpliva na nemoteno delovanje povezav oziroma nemoteno delovanje storitev na povezavah, odstopanje ne šteje za okvaro. Telekom Slovenije mora odstopanje odpraviti v roku trideset (30) dni od prejema obvestila o odstopanju.

V kolikor Telekom Slovenije odstopanja ne odpravi v navedenem roku, ali tekom navedenega roka odstopanje prične vplivati na nemoteno delovanje storitev, se odstopanje šteje kot okvara v smislu prekinitve in s tem prične teči rok za odpravo okvare. Okvara je odpravljena, ko so parametri kakovosti ponovno v skladu s parametri določenimi s to ponudbo.

Telekom Slovenije bo po prijavi odstopanja izvedel meritve slabljenja backhaul optičnega vlakna ali sanacijo, pri čemer bo za čas izvajanja meritev ali sanacije prekinil predmetno optično vlakno. Telekom Slovenije bo izvedbo meritev ali sanacije organiziral na način, da bo čas prekinitve čim krajši. Telekom Slovenije ne prevzema odgovornosti za morebitne poškodbe aktivne optične opreme do katerih bi lahko prišlo zaradi izvajanja meritev. Backhaul optično vlakno se smatra za ustrezno, če mejno slabljenje vlakna ni preseženo.

V primeru odprave okvare, ki je bila povzročena s strani operaterja, njegovih ljudi ali njegovih podizvajalcev in v primeru, da je Telekom Slovenije po prijavi odstopanja izvedel meritve slabljenja backhaul optičnega vlakna, mejni parametri pa niso bili preseženi bo Telekom Slovenije vsa dela in porabljeni material zaračunal operaterju po dejanskih stroških.

O odpravi okvare Telekom Slovenije obvesti operaterja na elektronski naslov oziroma preko spletnega mesta www.telekom.si, ko bo ta možnost vzpostavljena.

5.6.7 Nivo zagotavljanja storitve in pogodbene kazni

Telekom Slovenije se bo s skrbnostjo dobrega gospodarstvenika in dobrega strokovnjaka trudil zagotavljati storitve v rokih, ki so določeni v vzorčni ponudbi. Operater lahko zahteva plačilo pogodbene kazni za vsako posamezno povezavo pri kateri navedeni roki zaradi razloga na strani Telekoma Slovenije niso bili doseženi. Telekom Slovenije v nobenem primeru ne odgovarja za posredno škodo in izgubljeni dobiček operaterja oz. končnega uporabnika.

5.6.7.1 Pogodbene kazni za nedoseganje roka za izvedbo

V primeru, da Telekom Slovenije kljub popolnemu naročilu in izpolnitvi vseh pogojev te vzorčne ponudbe ne spoštuje roka za izvedbo posamezne povezave, ima operater pravico do pogodbene kazni za to povezavo v višini:

Preseganja roka za izvedbo	Pogodbena kazen (odstotek priključnine za posamezno povezavo)
preseganje ≤ 10 delovnih dni	10 %
10 delovnih dni < preseganje ≤ 20 delovnih dni	20 %
preseganje > 20 delovnih dni	30 %

Telekom Slovenije ne odgovarja za morebitno škodo, ki bi presegala navedene zneske, razen če je škodo povzročil namenoma ali iz hude malomarnosti.

5.6.7.2 Pogodbene kazni za nedoseganje roka za odpravo okvar

Če je backhaul optično vlakno v okvari nepretrgoma več kot 3 ure lahko operater zahteva zmanjšanje zakupnine ob pogoju, da je prijavil nastalo napako v skladu s to ponudbo in da je Telekom Slovenije ugotovil okvaro in njeno trajanje.

Zmanjšani znesek mesečne zakupnine se ugotovi tako, da se dnevna zakupnina za backhaul optično vlakno (mesečna zakupnina deljena s 30) deli s 24, nato pa se dobljeni znesek za 1 uro pomnoži s časom trajanja okvare.

Za ugotovljeni znesek zmanjšanja mesečne zakupnine Telekom Slovenije izda operaterju dobropis.

5.6.7.3 Omejitve odgovornosti

Telekom Slovenije ni dolžan plačati pogodbenih kazni, če:

- je bila okvara povzročena s strani operaterja ali njegovih podizvajalcev,
- Telekom Slovenije izključi posamezno povezavo v skladu s to vzorčno ponudbo,
- Telekom Slovenije iz razlogov, ki so na strani operaterja ni mogel dostopati do kolokacijskega delilnika,
- je nedelovanje povezav posledica višje sile,
- okvara ni bila prijavljena v skladu s to vzorčno ponudbo.

5.7 Storitev najema kabelske kanalizacije in jaškov Telekoma Slovenije

Telekom Slovenije ponuja operaterjem storitev najema kabelske kanalizacije in jaškov za gradnjo njihovega lastnega telekomunikacijskega fiksnega omrežja.

Operaterjem je na voljo prostor v dostopnem delu kabelske kanalizacije Telekoma Slovenije, kjer je na isti trasi ena ali več cevi in je vsaj v eni cevi vsaj en kabel, ki je del dostopnega omrežja, prav tako pa tudi tam, kjer so na trasi le prazne cevi.

Najem je mogoč pod pogojem, da obstaja razpoložljiva prosta cev ali razpoložljiv prostor v že zasedeni cevi kabelske kanalizacije in jaških v lasti Telekoma Slovenije. Podatke o razpoložljivem prostoru v ceveh in jaških kabelske kanalizacije Telekoma Slovenije se pridobi na osnovi vpogleda v tehnično dokumentacijo Telekoma Slovenije oziroma, v primeru dvoma o njeni popolnosti, s pregledom zasedenosti na terenu, ki ga izvedejo projektant operaterja, skrbnik omrežja Telekoma Slovenije in pooblaščen izvajalec del na infrastrukturi Telekoma Slovenije.

Cevi in podcevi namenjene za hrbtenične povezave in zaščitne cevi niso predmet razvezave.

Starejša kabelska kanalizacija, zgrajena iz betonskih blokov, je zaradi posedanja zemljišča praviloma poškodovana in ne omogoča varnega uvlečenja kablov. Telekom Slovenije bo na tej trasi operaterju v najem primarno ponudil prostor v vzporedno potekajoči kabelski kanalizaciji, zgrajeni iz PVC cevi, v primeru polne zasedenosti slednje pa bo operaterju ponujen prostor v betonski kanalizaciji, vendar Telekom Slovenije ne more zagotoviti njene tehnične neoporečnosti.

Če na zelenem odseku ni razpoložljivih prostih cevi ali ni razpoložljivega prostora v že zasedenih ceveh in jaških kabelske kanalizacije, lahko Telekom Slovenije v skladu s tehničnimi zmožnostmi operaterju ponudi alternativno možnost dostopa v obliki zakupa optičnih vlaken oziroma prenosne poti z aktivnimi napravami.

Ostali pogoji, ki morajo biti izpolnjeni pri storitvi najema kabelske kanalizacije in jaškov, so:

- najem kabelske kanalizacije in jaškov ne sme vplivati na zanesljivost delovanja omrežja Telekoma Slovenije ali drugih operaterjev,
- z najemom kabelske kanalizacije in jaškov ne smejo biti prizadete integriteta in interoperabilnost elektronskega komunikacijskega omrežja in elektronskih komunikacijskih storitev, omrežna oprema, zaupnost informacij ali zasebnost končnih uporabnikov,
- povpraševanje operaterja ne more zahtevati morebitne razširitve ali rekonstrukcije omrežja Telekoma Slovenije v geografskem smislu, v smislu nadgradnje ali v smislu povečevanja kapacitet ali izboljšanja kakovosti omrežja.

Cena za najem kabelske kanalizacije in jaškov se izračuna na podlagi dolžine najete trase kabelske kanalizacije v kilometrih in je podana v ceniku.

Kot začetek zaračunavanja storitve najema kabelske kanalizacije se šteje začetek izvedbenih del s strani operaterja oziroma Telekoma Slovenije.

V primeru, da je Telekom Slovenije zakupnik kabelske kanalizacije, je možnost dostopa do kabelske kanalizacije omejena. Omejitve lahko izhajajo tudi iz služnostnih in drugih stvarnopravnih ter obligacijskih pravic in pravic tretjih operaterjev, možnosti pa so lahko omejene tudi z upravnimi akti. V vseh teh primerih bo Telekom Slovenije v sodelovanju z operaterjem in tretjo osebo poskušal najti primerno rešitev, ki utegne odstopati od pogojev, določenih z vzorčno ponudbo. V kolikor primerne rešitve ne bo mogoče najti ali bi bilo to povezano z nesorazmernimi težavami, bo dostop do kabelske kanalizacije zavrnil.

Pri najemu oziroma zasedanju kapacitet cevi in jaškov kabelske kanalizacije je potrebno upoštevati zahtevo za zagotavljanje tehnične in razvojne rezerve.

Za najem kabelske kanalizacije Telekom Slovenije operaterju zagotovi:

- razpoložljivi prostor v prazni ali delno že zasedeni cevi in
- razpoložljiv prostor v kabelskem jašku.

Razpoložljiv prostor v prazni ali delno že zasedeni cevi kabelske kanalizacije je definiran kot:

- prostor v cevi, v katerega je možno uvleči kabel skladno s pogoji zasedanja opisanimi v podpoglavju Pravila zasedanja cevi,
- prostor, ki ni opredeljen kot tehnična ali razvojna rezerva,
- prostor, ki ni rezerviran.

Razpoložljiv prostor v dvižnih kanalih in kabelskih policah je definiran kot:

- prostor, v katerega je še možno položiti kabel,
- prostor, ki ni opredeljen kot tehnična rezerva.

Tehnična rezerva je prostor v cevi, ki omogoča Telekomu Slovenije izvajanje vzdrževalnih del, zagotavljanje univerzalne storitve, zagotavljanje SLA uporabnikom storitev ter vzpostavitve in zagotavljanje kritične infrastrukture skladno z določili ZEKom-2 in Zakona o kritični infrastrukturi.

Razvojna rezerva je prostor v cevi, ki je namenjen posodobitvi omrežja ter gradnji novih omrežij skladno z načrti Telekoma Slovenije. Praviloma gre za bodočo vzpostavitev telekomunikacijske infrastrukture za rezidenčne in poslovne uporabnike, dograjevanje hrbteničnih povezav ter gradnjo dodatnih povezav do obstoječih in novih baznih postaj.

Če ob kabelski kanalizaciji potekajo kabli, ki so položeni neposredno v zemljišče ali so bile cevi kabelske kanalizacije položene z namenom zagotovitve nadomestne poti v primeru poškodb ali zamenjave teh zemeljskih kablov, mora število cevi oz. tehnična rezerva omogočati zadosti prostora za uvlečenje vseh zemeljsko položenih kablov v cevi kabelske kanalizacije.

5.7.1 Določitev tehnične in razvojne rezerve

5.7.1.1 Tehnična rezerva

Tehnična rezerva je določena glede na kapaciteto obstoječe kabelske kanalizacije na konkretnem odseku in premere obstoječih kablov, ki potekajo v njej.

Tehnično rezerva je prikazana v tabeli 3. Operater jo mora določiti na osnovi podatkov pridobljenih s strani Telekoma Slovenije ter upoštevati v nadaljnjih izračunih zasedenosti cevi.

Število cevi kabelske kanalizacije	Število najdebelejših bakrenih kablov, ki predstavljajo tehnično rezervo
1 do 8	1
9 do 16	2
17 do 24	3
25 do 32	4

Tabela 3: tehnična rezerva v kabelski kanalizaciji

V primeru, ko je med dvema jaškoma oziroma pomožnima jaškoma položeno do osem cevi kabelske kanalizacije, predstavlja tehnično rezervo premer obstoječega kabla z največjim premerom, ki se že nahaja v eni od cevi. Preveritev možnosti oddaje v najem se opravi po postopku, ki je opisan v podpoglavju Pravila zasedanja cevi.

V primeru, ko je med dvema jaškoma oziroma pomožnima jaškoma položeno devet do šestnajst cevi kabelske kanalizacije, predstavljata tehnično rezervo premera dveh obstoječih kablov z največjima premeroma, ki se že nahajata v ceveh na tem odseku.

V primeru, ko je med dvema jaškoma oziroma pomožnima jaškoma položeno sedemnajst do štiriindvajset cevi kableske kanalizacije, predstavljajo tehnično rezervo premeri treh obstoječih kablov z največjimi premeri, ki se že nahajajo v ceveh na tem odseku.

V primeru, ko je med dvema jaškoma oziroma pomožnima jaškoma položeno petindvajset do dvaintrideset cevi kableske kanalizacije in več, predstavljajo tehnično rezervo premeri štirih obstoječih kablov z največjimi premeri, ki se že nahajajo v ceveh na tem odseku.

Če na področju, kjer je zgrajena kableska kanalizacija, potekajo zemeljski ali nadzemni kabli, je potrebno njihove preseke upoštevati v cevi kot tehnično rezervo, ki se prišteje tehnični rezervi, opredeljeni v prejšnjem odstavku.

V vsakem primeru se preveritev možnosti oddaje v najem opravi po postopku, ki je opisan v podpoglavju Pravila zasedanja cevi.

5.7.1.2 Razvojna rezerva

Razvojna rezerva je prostor v kabelski kanalizaciji, ki je potreben za realizacijo razvojnih načrtov kabelskega omrežja Telekoma Slovenije.

Gre tako za načrte razvoja fiksnih omrežij na vseh nivojih, kot tudi potrebnih fiksnih povezav v okviru razvoja radijskih omrežij.

Telekom Slovenije za vsako poizvedbo pregleda obstoječe načrte razvoja omrežja Telekoma Slovenije, določi potrebno razvojno rezervo, ter jo skupaj z ostalimi podatki posreduje operaterju.

5.7.1.3 Povezava uvodnega kabelskega jaška in TK objekta na stavbi

Na odseku kableske kanalizacije med uvodnim kabelskim jaškom in kabelskim objektom na stavbi, do katere še ni vzpostavljena optična povezava, predstavlja razvojno rezervo optični kabel, katerega kapaciteta (število vlaken) je enaka dvakratniku vsote stanovanjskih enot in poslovnih prostorov. Tehnično rezervo na tem odseku predstavlja presek najdebelejšega obstoječega bakrenega kabla, ki se nahaja v cevi.

Cev, v kateri se nahaja ozemljitev omarice, ni predmet razvezave.

5.7.1.4 V cevi kableske kanalizacije so nezasedene podcevi

V primeru, da so v kabelski kanalizaciji nezasedene podcevi (2 x 32 mm + 2 x 40 mm), je možno oddati v najem tudi nezasedene podcevi, vendar mora največja prazna podcev ostati prazna kot tehnična rezerva.

5.7.2 Pravila zasedanja cevi

Mejna maksimalna vrednost zasedenosti posamezne cevi s kabli je določena z naslednjo enačbo:

$$d_{cevi} = K * \sqrt{d_1^2 + d_2^2 + \dots + d_n^2}$$

Kjer pomeni:

d_{cevi} – notranji premer cevi (v mm), potreben za uvlečenje kablov

$d_{1,2..n}$ – premeri (v mm) obstoječih kablov, tehnične rezerve, razvojne rezerve, rezervacije, in kablov, ki so predvideni za dodatno uvlečenje s strani operaterja

K – faktor, katerega vrednost se izbere iz spodnje tabele:

Dolžina cevi med jaškoma	Število kablov v cevi	Koeficient K	
		Notranji premer cevi < 50 mm	Notranji premer cevi > 50 mm
L < 50 m	Do 3	1,65	1,60
	4 in več	1,70	1,65
L > 50 m	Do 3	1,75	1,70
	4 in več	1,80	1,75

Podatki o ceveh:

Oznaka cevi	Zunanji premer [mm]	Notranji premer [mm]
PVC 125	125	119,6
PVC 110	110	103,6
PEHD 50	50	42,6
PEHD 40	40	34
PEHD 32	32	27,2

5.7.2.1 Postopek preverjanja dodatnega zasedanja kabelske kanalizacije

Preveritev dopustnosti uvlečenja dodatnih kablov v kabelsko kanalizacijo se opravi v dveh korakih.

V prvem koraku je potrebno na odseku kabelske kanalizacije, za katerega se opravlja preizkus, z uporabo enačbe iz prejšnjega podpoglavja določiti cevi, v katere bosta nameščeni tehnična in razvojna rezerva. Če te rezerve v preostanek prostega prostora kabelske kanalizacije ni mogoče zagotoviti, je dopustno pri izračunu kapacitete bakrenega kabla, ki predstavlja tehnično rezervo razdeliti na dva kabla nižjih kapacitet (istega preseka žile, tipa TK59), katerih vsota je enaka tehnični rezervi. Na ta način določimo obstoječo zasedenost cevi kabelske kanalizacije z obstoječimi kabli, tehnično rezervo in razvojno rezervo.

V drugem koraku je potrebno izbrati konkretno cev, v katero je predvidena namestitev dodatnih kablov. Z uporabo enačbe iz prejšnjega podpoglavja se preveri, če je v izbrani cevi zagotovljeno dovolj prostega prostora, da je uvlečenje dodatnih kablov vanjo mogoče.

V praksi je potrebno upoštevati možnost, da kljub pozitivnemu rezultatu računskega preverjanja in računsko zadostni rezervi, dodatnih kablov v že zasedeno cev ne bo mogoče vedno uvleči. Razlogi za to so lahko prepletenost obstoječih kablov v cevi, daljše razdalje uvlečenja, horizontalne in vertikalne krivine, deformiranost cevi, število kablov uvlečenja, specifičen višji faktor trenja plašča nekaterih tipov kablov, struktura materialov, višja temperatura kablov ob vlečenju, ipd. Zato je izračun mejne maksimalne vrednosti zasedenosti posamezne cevi teoretičen pripomoček in da tudi ob zadostni prostorski rezervi, uvlečenje kabla ne bo možno.

5.7.2.2 Označevanje cevi

Glede na različne možnosti prečnih profilov kabelske kanalizacije je težko definirati jasna pravila glede oštevilčenja cevi. Vse obstoječe zasedbe morajo biti grafično ponazorjene v tehnični dokumentaciji Telekoma Slovenije, na osnovi katere operater pripravi svojo Dokumentacijo za gradnjo omrežja (v nadaljevanju tudi DGO). V primeru dvoma o popolnosti dokumentacije, operater pripravi DGO s pregledom zasedenosti na terenu, ki ga izvedejo projektant operaterja, skrbnik omrežja Telekoma Slovenije in pooblaščen izvajalec del na infrastrukturi Telekoma Slovenije. Pri izdelavi PID je potrebno jasno navesti katere cevi je operater zasedel. Zaradi lažje ponazoritve je lahko priložena fotografija, na kateri mora biti obvezno označena smer in kabel, ki je bil uvlečen v določeno cev.

5.7.2.3 Označevanje kablov

Vsi uvlečeni kablji morajo biti v vsakem kabelskem jašku ali pomožnem kabelskem jašku ustrezno označeni. Napisna ploščica naj bo naslednje oblike:

OPERATER:	Naziv operaterja
VRSTA KABLA:	Optični* / bakreni kabel
OZNAKA KABLA:	Oznaka operaterja
ŠTEVILKA KABLA:	ID kabla določi Telekom Slovenije
DATUM:	Datum vgradnje

* v primeru optičnega kabla mora biti tudi oznaka in napis »POZOR LASER«.

Ploščica na kablju mora biti vodoodporna in pritrjena z vezicami na kabel.

5.7.2.4 Zasedanje cevi

V primeru, da je v kabelski kanalizaciji več cevi, ki jih je mogoče dodatno zasesti z novimi kablji, se za uvlečenje dodatnih kablov izbere tista cev, ki je bližje tlom kabelskega jaška oz. pomožnega kabelskega jaška.

Povezava med vstopom kanalizacije v telekomunikacijske prostore in skupne lokacije

Omrežje znotraj prostorov oziroma stavb predstavlja interno inštalacijo objekta in ni predmet razvezave kabelske kanalizacije. Izjemo predstavljajo dvižni kanali in kinete, ki potekajo v funkcijski lokaciji Telekoma Slovenije, v kateri se nahaja prostor skupne lokacije operaterja. Mejna točka med kabelsko kanalizacijo in interno inštalacijo je točka prehoda cevi kabelske kanalizacije v stavbo – vstopna točka v objekt. Telekom Slovenije bo operaterju omogočil kabelsko povezavo mimo delilnikov Telekoma Slovenije do skupne lokacije operaterja. Operater pusti zadostno razdaljo kabla do skupne lokacije v uvodnem jašku, Telekom Slovenije izvede uvlačenje kabla v cevi od uvodnega jaška do uvoda v funkcijsko lokacijo, v dvižne kanale in dalje po kabelskih policah do uvoda v skupno lokacijo. Optični kabel operaterja mora biti zaščiten z negorljivo samougasno cevjo in ustrezno označen. Kontrolne meritve optične povezave in spajanje na optični delilnik v skupni lokaciji izvaja operater.

Cena je razdeljena na ceno enkratne celovite rešitve in ceno mesečnega najema kabelske kanalizacije. Celovita rešitev zajema ogled, pripravo tehnične rešitve, nadzor in uvlačenje kabla operaterja od zadnjega jaška do prostora skupne lokacije ter primopredajo. Mesečni najem kabelske kanalizacije zajema najem cevi od zadnjega jaška do stavbe in zakupnino dvižnih kanalov ter kabelskih polic po stavbi do skupne lokacije operaterja.

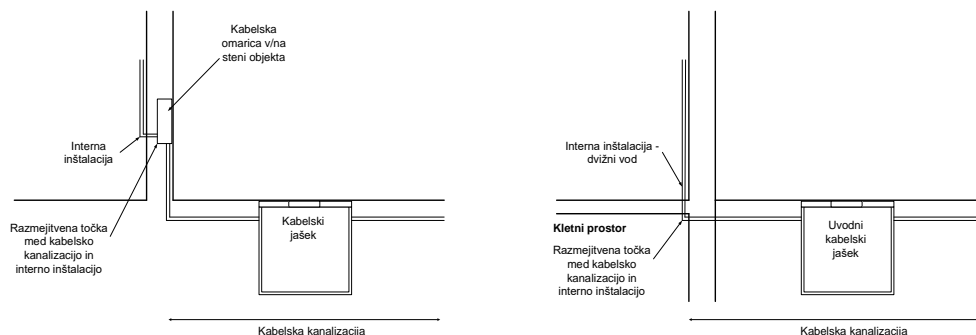

Slika 20: Prikaz mejne točke med kabelsko kanalizacijo in interno inštalacijo

Dvižni kanali in kabelske police

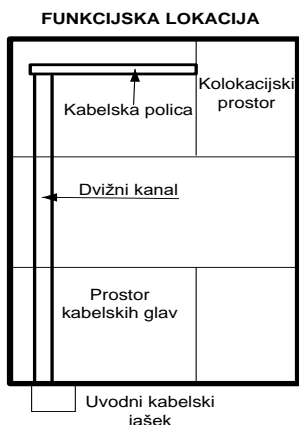

Slika 21: Povezava znotraj funkcijske lokacije

Operater mora v DGO in PID vključiti tudi načrt povezave v funkcijski lokaciji od uvodnega kabelskega jaška preko vstopne točke v objekt do kolokacijskega prostora.

Prehod kabla operaterja skozi omarico

V primeru, ko obstaja med kabelskim jaškom in omarico Telekom Slovenije cevna povezava, ki je glede na navedene kriterije zasedanja primerna za uvod dodatnega kabla, je skozi njo mogoče uvleči novo projektirani kabel operaterja. Pri tem je zahtevano, da kabel operaterja ob prihodu v kabelsko omarico Telekom Slovenije slednjo zapusti po najkrajši mogoči poti, pri čemer ni dovoljeno križanje kabla operaterja z obstoječimi kablji Telekom Slovenije ali z opremo, ki je že nameščena v omarici. V omarici je dovoljen le prehod kabla operaterja, ne pa tudi njegovo spajanje ali montaža druge opreme. Kabel operaterja ne sme ovirati vzdrževalnih del Telekom Slovenije na elementih, nameščenih v omarici oziroma zasesti morebitnega prostora, ki je namenjen namestitvi dodatnih kablov oziroma druge opreme za namen širitve omrežnih kapacitet Telekom Slovenije. Operater pusti zadostno razdaljo kabla do zgradbe v zadnjem jašku, Telekom Slovenije izvede uvlečenje kabla v cevi od zadnjega jaška do uvoda v večstanovanjsko ali enostanovanjsko zgradbo, skozi uvodne cevi in dalje skozi omarico Telekom Slovenije do interne inštalacije in tehnološkega prostora ali omarice operaterja v zgradbi. Interno inštalacijo in vsa soglasja lastnika zgradbe zagotovi operater, ki mora pred začetkom izvajanja del Telekomu Slovenije predložiti izjavo o pridobljenih soglasjih s strani lastnika zgradbe za dela na interni inštalaciji objektov in pripadajočih parcelah.

Cena je razdeljena na ceno enkratne celovite rešitve za vzpostavitev kabelske povezave od zadnjega jaška do omarice ali tehnološkega prostora v eno ali večstanovanjski zgradbi ter ceno mesečnega najema kabelske kanalizacije. Celovita rešitev zajema ogled, pripravo tehnične rešitve, nadzor in uvlačenje kabla operaterja od zadnjega jaška do omarice ali tehnološkega prostora ter primopredajo. Mesečni najem kabelske kanalizacije zajema najem cevi od zadnjega jaška do stavbe in zakupnino dvižnih kanalov ter kabelskih polic po stavbi do skupne lokacije operaterja.

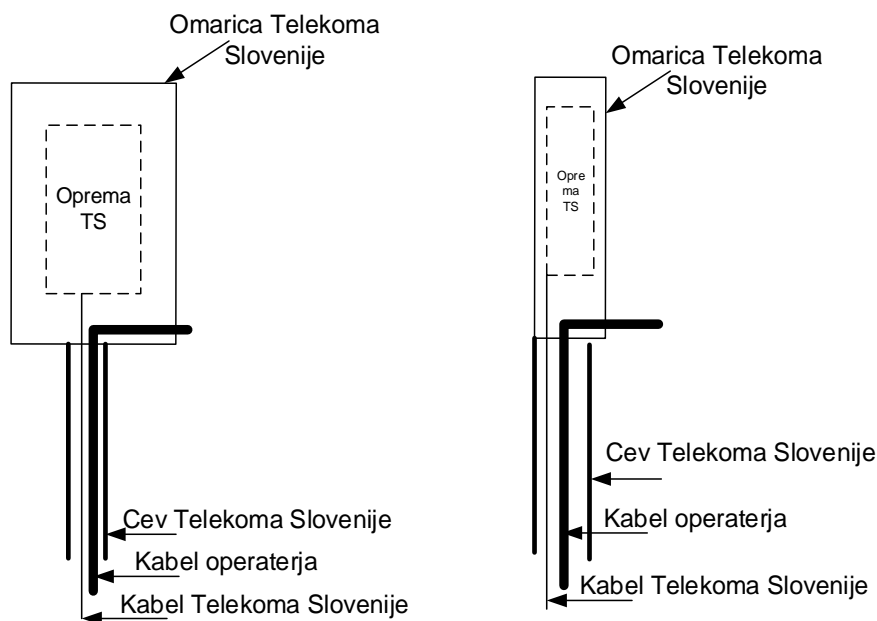

Slika 22: Prikaz dovoljenega prehoda kabla operaterja skozi omarico Telekom Slovenije – prednji pogled in stranski pogled

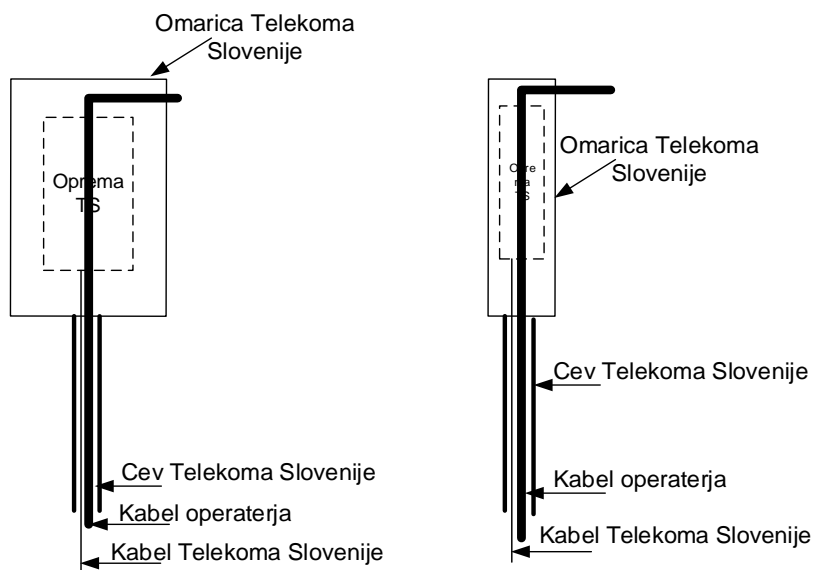

Slika 23: Prikaz nedovoljenega prehoda kabla operaterja skozi omarico Telekom Slovenije – prednji pogled in stranski pogled

Operater mora v DGO in PID vključiti tudi načrt prehoda lastnega novo projektiranega kabla skozi kabelsko omarico Telekom Slovenije.

Prehod kabla operaterja skozi kabelski jašek

Operater mora svoj kabel pravilno namestiti v kabelskem jašku in sicer tako, da ne ovira vstopa v kabelski jašek in ne onemogoča odprave napak Telekomu Slovenije in drugim operaterjem.

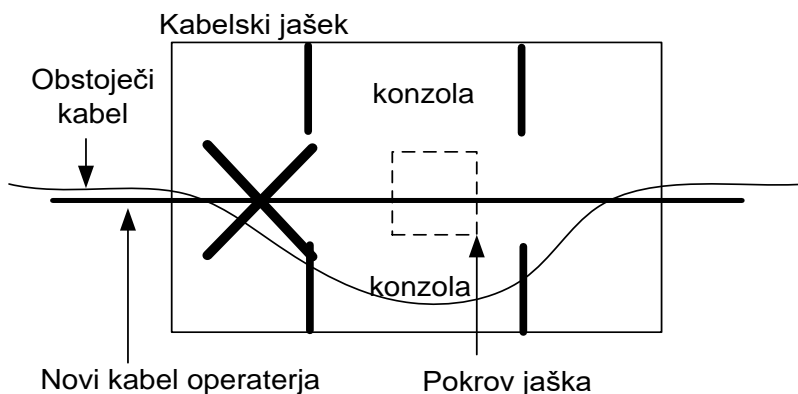

Slika 24: Nepravilni prehod skozi jašek

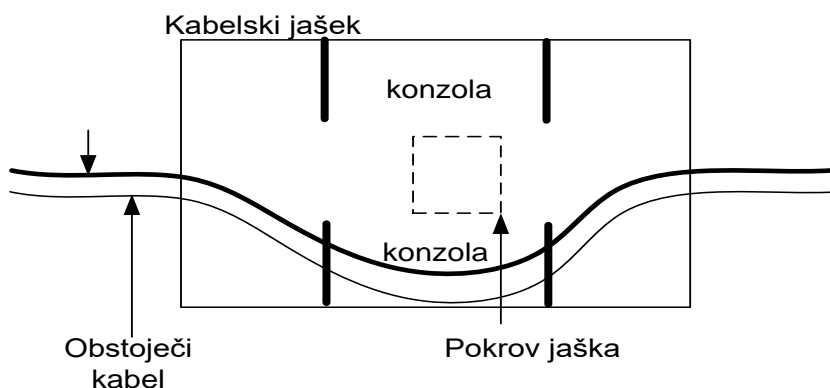

Slika 25: Pravilni prehod skozi jašek

Kabelska galerija

Kabelske galerije so podzemni prostori, ki so namenjeni montaži različnih vodov (elektro, telekomunikacijskih, vročevodi,...). Lastniki teh prostorov so občine oz. lokalne skupnosti. V primeru, da operater želi na področju galerije položiti svoj kabel, mora vsa dovoljenja in soglasja pridobiti od lastnika galerije. Lastnik galerije posreduje vse zahteve za delo v galerijah.

5.7.3 Usposobljenost izvajalcev za izvajanje del v kabelski kanalizaciji

Operater oziroma izvajalec mora za izvajanje del v kabelski kanalizaciji zagotoviti ustrezno usposobljen kader. Usposobljenost zajema poznavanje področja varstva pri delu (označitev jaškov, zavarovanje jaškov, prezračevanje kabelske kanalizacije, črpanje vode iz kabelskih jaškov) in tehnično usposobljenost (delo v kabelskem jašku, varovanje obstoječe opreme v kabelskem jašku). Operater oz. izvajalec del operaterja mora Telekomu Slovenije posredovati pisno dokazilo iz katerega izhaja, da ima izvajalec v poslovni register vpisano dejavnost gradbeništva, natančneje dejavnost 42.220 Gradnja objektov oskrbne infrastrukture za elektriko in telekomunikacije, ki se v skladu s standardno klasifikacijo dejavnosti uvršča v področje F Gradbeništvo.

5.7.4 Kabli

V kabelsko kanalizacijo se lahko uvlečejo samo telekomunikacijski kabli. Če želi operater v cev uvleči kable, ki morajo biti v zaščitni cevi (npr. mikro kabli), mora v cev predhodno uvleči zaščitno cev.

Zaradi preprečevanja poškodb že vgrajenih kablov mora operater v DGO, ki ga preda Telekomu Slovenije v potrditev navesti podrobno specifikacijo kabla, ki ga bo uvlekel v kabelsko kanalizacijo. Iz specifikacije morajo biti jasno razvidne naslednje mehanske lastnosti: natezna trdnost, udarec, torzija,

upogib kabla pri nizkih temperaturah in prečna obremenitev. Mehanske lastnosti morajo biti v skladu s standardom IEC 60794-1.

Zahtevane vrednosti za mehanske lastnosti morajo biti vsaj takšne kot jih predpisuje Telekom Slovenije in so navedene v spodnji tabeli:

IEC 60794-1		Kriterij ustreznosti	
Natezna trdnost (Tensile performance)	E1	Brez raztezka vlakna, brez sprememb slabljenja, brez poškodb kabla.	$\geq 15 \text{ N} / (1\text{kg} / 1 \text{ km})$ (natezna trdnost proporcionalno raste z maso kabla na km dolžine)
Udarec (Impact) Sobna temperatura -20°C	E4	Brez sprememb slabljenja, brez poškodb kabla.	R nakovala = 300 mm h = 1 m m = 1 kg št. ponovitev: 5
Torzija (Torsion)	E7	Max. povečanje slabljenja 0,10 dB, brez poškodb kabla.	L = 1000 mm F = 200 N 180° v vsako smer št. ponovitev: 5x
Upogib kabla pri nizkih temperaturah (Low temperature cable bent)	E11	Brez sprememb slabljenja, brez poškodb kabla.	T = -10° C premer valja: 20 d št. obratov: 5 št. ciklov: 3
Prečna obremenitev (Crush)	E3	Brez sprememb slabljenja, brez poškodb kabla.	F = 2500 N/100 mm

Tabela 4: Mehanske lastnosti vgrajenih kablov

Temperaturni razpon delovanja kabla mora biti naslednji:

Delovanje kabla od -20°C do +60°C

Montaža kabla od -10°C do +50°C

5.7.5 Prestavitve kableske kanalizacije

Če je potrebno prestaviti traso kableske kanalizacije zaradi vzdrževanje ceste, gradnje objektov ali drugih razlogov, mora operater svoje kable na svoje stroške prestaviti. Gradbena dela pri prestavitvi kableske kanalizacije izvede Telekom Slovenije. Glede termina za prestavitev kablov je potreben skupni dogovor med vsemi operaterji, ki imajo svoje kable v kabelski kanalizaciji. Na skupnem sestanku se pripravi terminski plan, ki ga potrdijo vsi udeleženi operaterji.

5.7.6 Napoved vstopa v kabelsko kanalizacijo

Operater mora Telekomu Slovenije predhodno napovedati vsak poseg na kabelski kanalizaciji, da lahko Telekom Slovenije pravočasno zagotovi spremstvo in nadzor nad deli. Ob napovedi del mora operater navesti naziv izvajalca, ki bo izvajal dela in Telekomu Slovenije predložiti pisno dokazilo o tem, da ima navedeni izvajalec v poslovni register vpisano dejavnost gradbeništva, natančneje dejavnost 42.220 Gradnja objektov oskrbne infrastrukture za elektriko in telekomunikacije, ki se v skladu s standardno klasifikacijo dejavnosti uvršča v področje F gradbeništvo.

V primeru okvar mora operater Telekom Slovenije o vstopu v kabelsko kanalizacijo obvestiti vsaj 4 ure pred posegom, pri ostalih delih pa vsaj 3 delovne dni.

5.7.7 Nedovoljeni posegi v infrastrukturo Telekoma Slovenije

Telekom Slovenije ima z internimi akti določen postopek ukrepanja pri posegih tretjih oseb v njegovo kabelsko kanalizacijo z namenom zaščite premoženja in integritete telekomunikacijskih storitev.

Pri vsakem ugotovljenem nedovoljenem posegu v infrastrukturo družbe, bo Telekom Slovenije kot dober gospodar zahteval takojšnje prenehanje nepooblaščenega posega in vzpostavitev prvotnega stanja, povrnitev stroškov povezanih z ugotavljanjem nedovoljenega posega oziroma morebitno škodo. V primeru ugotovitve poškodb na infrastrukturi Telekoma Slovenije bo Telekom Slovenije o vsakem ugotovljenem posegu obvestil Policijo in podal kazensko ovadbo na pristojno državno tožilstvo.

V kolikor povzročitelj nedovoljenega posega v omrežje Telekoma Slovenije, kljub pozivu za takojšnje prenehanje nepooblaščenega posega, ne bo vzpostavil prvotnega stanja, bo Telekom Slovenije, nadaljeval s postopkom sodnega varstva pred pristojnim sodiščem za zavarovanje svojega premoženja z namenom zaščite in integritete telekomunikacijskih storitev.

Telekom Slovenije bo kot izjemno sredstvo pri posegih tretjih oseb v infrastrukturo družbe proti tistim, ki neupravičeno motijo posest družbe ali mu jo odvzamejo, ob kumulativnem izpolnjevanju vseh pogojev v skladu z 31. členom Stvarnopravnega zakonika, uporabil pravico do samopomoči.

V primeru, da operater vstopi v kabelski jašek Telekoma Slovenije ali v kabelsko kanalizacijo Telekoma Slovenije uvleče svoje kable, ne da bi predhodno izvedel postopke poizvedbe, priprave dokumentacije za gradnjo omrežja in podaje naročila, ter si zagotovil spremstvo Telekoma Slovenije, kot je to opredeljeno v poglavju 5.7.9 vzorčne ponudbe, oziroma da izvaja dela v kabelskem jašku ali uvleče kable v cevi kabelske kanalizacije v nasprotju z dokumentacijo za gradnjo omrežja, s katero je soglašal Telekom Slovenije in v nasprotju s postopki izvedbe opredeljenimi v poglavju 5.7.9 vzorčne ponudbe, kar predstavlja neupravičen poseg v kabelsko kanalizacijo Telekoma Slovenije, Telekom Slovenije za vsakokratni ugotovljeni neupravičen poseg v kabelsko kanalizacijo operaterju zaračuna:

- nadomestilo za neupravičeno uporabo kabelske kanalizacije po ceni za najem kabelske kanalizacije, kot je opredeljena v poglavju 9.10 vzorčne ponudbe, za celotno ugotovljeno obdobje neupravičene uporabe kabelske kanalizacije, v primerih, ko preteklega obdobja neupravičene uporabe ne bo mogoče nedvoumno ugotoviti, pa za preteklo obdobje treh let od dneva ugotovitve neupravičene uporabe kabelske kanalizacije,
- pogodbeno kazen v znesku 1.000 EUR za posamezen vstop v kabelski jašek brez zagotovljenega spremstva Telekoma Slovenije, kar velja tako za izvajanje vnaprej dogovorjenih kot tudi nedogovorjenih del,
- pogodbeno kazen v znesku 5.000 EUR in dodatno 100 EUR za vsak posamezen prehod preko kabelskega jaška ali cevi Telekoma Slovenije in 3.000 EUR za vsak posamezen prehod preko kabelske omarice Telekoma Slovenije oziroma za vsako neupravičeno uporabo kabelske omarice ter
- stroške v zvezi z ugotavljanjem neupravičenega posega.

V skladu s 13. členom PZDDV-1 se za pogodbeno kazen ne obračuna DDV. Telekom Slovenije bo operaterja obvestil, da si pridržuje pravico do pogodbene kazni.

Za obračunano pogodbeno kazen Telekom Slovenije povzročitelju nedovoljenega posega izstavi račun. Zapadli znesek pogodbene kazni lahko Telekom Slovenije pobota s katerokoli terjatvijo povzročitelja nedovoljenega posega do Telekoma Slovenije.

Plačilo pogodbene kazni operaterja ne odveže od izpolnitve njegovih prevzetih obveznosti v skladu s pogodbo oziroma vzorčno ponudbo.

5.7.8 Proces poizvedbe, naročila, izvedbe, odpovedi in odprave okvar pri najemu kabelske kanalizacije

Storitev najema kabelske kanalizacije vključuje naslednje procese:

- poizvedba,
- priprava Dokumentacije za gradnjo omrežja (DGO) in predložitev v potrditev,
- naročilo,
- izvedba,
- odpoved,
- odprava okvar.

Zahteve glede navedenih procesov operater posreduje preko obrazcev, pripravljenih s strani Telekoma Slovenije, pisno ali preko elektronske pošte, oziroma preko operaterskega portala, ko bo na njem vzpostavljena možnost posredovanja elektronskih zahtev.

Poizvedba

Namen poizvedbe je definiranje območja, na katerem želi operater dostopati do kabelske kanalizacije Telekoma Slovenije in obveščanje o načinu uporabe najete kabelske kanalizacije. Poizvedba mora vsebovati najmanj:

- navedbo elementov omrežja Telekoma Slovenije za katere operater poizveduje glede možnosti najema, vključno z njihovo lokacijo oziroma traso, za kar so vir javno dostopni podatki o trasah, dostopni na GURS,
- navedbo elementov omrežja operaterja, ki naj bi bili predvidoma nameščeni v najeto kabelsko kanalizacijo Telekoma Slovenije,
- predviden čas začetka uporabe navedene najete kabelske kanalizacije Telekoma Slovenije,
- predvideno trajanje najema navedene kabelske kanalizacije Telekoma Slovenije,
- kontaktne podatke operaterja.

Telekom Slovenije po prejemu poizvedbe operaterju v roku deset (10) delovnih dni posreduje odgovor, v katerem mu sporoči:

- formalne korake, ki vodijo do naročila in posledično morebitne realizacije,
- obvezne sestavine zahtevka za najem kabelske kanalizacije, ki so pogoj za izdajo dovoljenja ali zavrnitve,
- kontaktne podatke osebe Telekoma Slovenije, ki bo operativno sodelovala v postopku.

Priprava Dokumentacije za gradnjo omrežja (DGO)

Operater po prejemu odgovoru Telekoma Slovenije, ki je odgovor na poizvedbo, vloži zahtevo za izdajo pogojev za izdelavo Dokumentacije za gradnjo omrežja.

Telekom Slovenije operaterju v petnajstih (15) delovnih dneh po prejetju vloge za izdajo pogojev za izdelavo Dokumentacije za gradnjo omrežja le-te izda.

Operater na osnovi prejetih pogojev pristopi k pripravi Dokumentacije za gradnjo omrežja (DGO). Slednja je skupaj s formalnim seznamom tras, na katerih zaproša za najem kabelske kanalizacije, osnova za oddajo naročila za najem.

Dokumentacija za gradnjo omrežja (DGO), ki jo operater predloži Telekomu Slovenije v pregled in potrditev v sklopu napovedanega zasedanja infrastrukture Telekoma Slovenije po vzorčni ponudbi, mora vsebovati najmanj naslednje elemente:

- naziv gradnje
- tip omrežja, ki je predmet gradnje
- številka dokumentacije
- datum izdelave dokumentacije
- podatki o odgovorni osebi investitorja

- naziv izdelovalca dokumentacije
- evidenčna številka vloge za najem kableske kanalizacije, izdana s strani Telekoma Slovenije
- pogoji za gradnjo, predhodno izdani s strani Telekoma Slovenije
- pogoji za gradnjo, predhodno izdani s strani drugih upravljalcev komunalne infrastrukture
- izjava izdelovalca dokumentacije, da je upošteval izdane pogoje za gradnjo
- tehnično poročilo z naslednjimi elementi:
 - o predmet gradnje
 - o obseg gradnje
 - o način izvedbe gradbenih in montažnih del
 - o tehnični podatki o elementih, ki bodo sestavljali zgrajeno omrežje
 - o ureditev gradbišča
 - o opis zagotavljanja varnosti in zdravja pri delu
 - o vpliv gradnje na okolje
 - o seznam odsekov kableske kanalizacije Telekoma Slovenije, predvidenih za namestitvev elementov omrežja s strani operaterja z naslednjimi informacijami (številka odseka, situacijski načrt na katerem se odsek nahaja, naziv jaška (z njegovo ID_UPR iz GJI oz STRUCTURE_NAME iz baze NE) in najbližji naslov s hišno številko začetka odseka, naziv jaška (z njegovo ID_UPR iz GJI oz STRUCTURE_NAME iz baze NE) in najbližji naslov s hišno številko konca odseka, dolžina odseka, kapaciteta kableske kanalizacije na predmetnem odseku, oznaka/številka cevi namenjena za tehnološko rezervo, oznaka/številka cevi namenjene zasedanju s kabli operaterja, element omrežja operaterja, ki bo zasedel odsek, obstoječi kabli na odseku, računska preveritev možnosti zasedanja označene cevi z dodatnimi elementi, ki jih bo namestil operater)
- grafični prikazi:
 - o situacijski načrti (M1:1000, z vrisanimi trasami kableske kanalizacije, kabelskimi jaški, profili kanalizacije in drogovi Telekoma Slovenije s posebej označenimi cevmi kableske kanalizacije Telekoma Slovenije, ki jih namerava najeti investitor novega omrežja)
 - o shematski načrti kableske kanalizacije in kablov z vrisanimi profili in jaški ter označenimi cevmi, ki so predvidene za uvlečenje dodatnih kablov operaterja
 - o detajli.

Operater pripravi DGO na osnovi prejetih pogojev in podatkov o razpoložljivem prostoru v ceveh in jaških kableske kanalizacije Telekoma Slovenije, na osnovi vpogleda v tehnično dokumentacijo Telekoma Slovenije oziroma, v primeru dvoma o njeni popolnosti, s pregledom zasedenosti kableske kanalizacije, za katero poizveduje. Pregled zasedenosti vrši ob prisotnosti in nadzoru predstavnika Telekoma Slovenije, za odpiranje kabelskih jaškov praviloma najame podjetje GVO, ki je pooblaščen za izvajanje posegov na infrastrukturi Telekoma Slovenije. Nadzor Telekoma Slovenije se zaračuna po dejanskih stroških.

Operater posreduje DGO v potrditev na Telekom Slovenije. Iz predloženega DGO morajo biti jasno razvidne vse trase kableske kanalizacije Telekoma Slovenije, za katere poizveduje operater, njihova dolžina, obstoječa zasedenost, izračunana primernost za dodatno zasedanje in kapacitete elementov omrežja operaterja, ki naj bi bili predvidoma nameščeni v najeto kabelsko kanalizacijo.

Naročilo

Naročilo, ki ga poda operater, vsebuje:

- DGO, ki je bila izdelana na osnovi pogojev Telekoma Slovenije in vsebuje vse zahtevane sestavne dele, navedene v prejšnjem odstavku, ter ni starejša od treh (3) mesecev,
- soglasje izdano s strani Telekoma Slovenije k DGO,
- formalni seznam tras z navedenimi dolžinami na katerih operater zaproša za najem kableske kanalizacije Telekoma Slovenije.

Rok za naročilo je največ tri (3) mesece od izdaje soglasja Telekoma Slovenije k predloženi DGO. V kolikor operater v tem času ne poda naročila, se šteje, da je odstopil od vloge. Naročilo je za operaterja zavezujoče. Po prejemu naročila bo Telekom Slovenije podatke o trasah vnesel v prilogo pogodbe - Seznam kabelskih jaškov in tras kableske kanalizacije.

Operater mora pristopiti k izvedbi najkasneje v enem (1) letu od pozitivnega mnenja na DGO. V kolikor operater v tem času ne začne izvajati naročila, se šteje, da je odstopil od naročila.

Izvedba

Za izvedbo mora biti predloženo naročilo s točnim terminskim planom, navedbo izvajalca, ki bo izvajal dela in seznam delavcev. Operater mora zasesti tisto cev v kabelski kanalizaciji, ki je navedena v DGO, ki je bil potrjen s strani Telekom Slovenije.

Operater mora za dostop do kabelske kanalizacije pridobiti ustrezna soglasja lastnikov nepremičnin, po katerih poteka omrežje Telekom Slovenije. Do začetka izvajanja del na kabelski kanalizaciji mora operater Telekomu Slovenije predložiti pisno izjavo, da je pridobil soglasja lastnikov nepremičnin, na katerih se nahajajo trase, za namestitev in vzdrževanje opreme ter za fizični dostop do kabelske kanalizacije. V kolikor se kasneje, v primeru očitkov lastnikov nepremičnin o nepooblaščenem dostopu tretjih oseb (operaterja) ali težav na terenu pojavi dvom, da je operater pridobil prej navedena soglasja in bi lastniki nepremičnin kljub podani izjavi operaterja o pridobljenih soglasjih vztrajali, da operater ne sme posegati na njihove nepremičnine, lahko Telekom Slovenije pozove operaterja, da predloži konkretno soglasje, ki ga je pridobil s strani lastnika nepremičnin. Če operater soglasja nima oz. ga ne predloži, lahko Telekom Slovenije iz seznama v prilogi pogodbe tisti del trase, za katerega operater ni izkazal pridobljenega soglasja s strani lastnika nepremičnin, črta in se pogodba v tem delu šteje za razvezano.

Pridobivanje soglasij in predložitve pisne izjave iz prejšnjega odstavka ni potrebno, v kolikor je v pogodbi, sklenjeni med Telekomom Slovenije in lastnikom nepremičnin, vključena klavzula o dopustnosti skupne uporabe komunikacijskih objektov po določilih ZEKom-2. Telekom Slovenije bo operaterju, skupaj s potrditvijo DGO, posredoval spisek parcelnih števil, za katere ima Telekom Slovenije urejene pogodbe po tem odstavku.

Interno inštalacijo in vsa soglasja lastnika zgradbe zagotovi operater, ki mora pred začetkom izvajanja predložiti izjavo o pridobljenih soglasjih za dela na interni inštalaciji objektov in pripadajočih parcelah.

Vsa dela mora operater izvajati pod nadzorom Telekom Slovenije.

Operater je odgovoren za zagotovitev ustrezno tehnično usposobljenega lastnega kadra ali izvajalca z opremo za izvajanje del v kabelski kanalizaciji. Usposobljenost zajema poznavanje področja varstva pri delu (označitev jaškov, zavarovanje jaškov, prezračevanje kabelske kanalizacije, črpanje vode iz kabelskih jaškov) in tehnično usposobljenost (delo v kabelskem jašku, varovanje obstoječe opreme v kabelskem jašku). Operater, izvajalec oziroma vsi podizvajalci del operaterja morajo Telekomu Slovenije posredovati pisno dokazilo o tem, da ima izvajalec oziroma podizvajalec del v poslovni register vpisano dejavnost gradbeništva, natančneje dejavnost 42.220 gradnja objektov oskrbne infrastrukture za elektriko in telekomunikacije, ki se v skladu s standardno klasifikacijo dejavnostjo uvršča v področje F Gradbeništvo, kakor tudi morebitna druga dokazila s katerimi dokazujejo, da so usposobljeni za delo v kabelski kanalizaciji in predložiti reference o izvajanju tovrstnih del.

Operater oziroma usposobljen izvajalec del mora posredovati seznam oseb, ki bodo vstopale v kabelsko kanalizacijo v skladu z Navodilom za vstop v telekomunikacijske objekte Telekom Slovenije.

Operater mora Telekomu Slovenije poslati izjavo za vsakega izvajalca ali podizvajalca posebej, da je seznanjen z vso potrebno dokumentacijo iz vzorčne ponudbe. Operater mora zagotoviti, da njegov izvajalec ali podizvajalec del, v skladu z veljavnim Gradbenim zakonom (Uradni list RS, št. 199/21 s sprem. in dop.; v nadaljevanju: GZ-1) imenuje vodjo gradnje, ki izvaja dela kot to izhaja iz prvega odstavka 18. člena GZ-1 in izpolnjuje zahteve v skladu z drugim odstavkom 18. člena GZ-1.

V skladu z 39. členom Zakona o varnosti in zdravju pri delu (Uradni list RS, št. 43/2011), morajo pred začetkom izvajanja del operater, izvajalec in Telekom Slovenije kot lastnik infrastrukture, ki izvaja spremstvo, skleniti pisni sporazum na skupnih deloviščih, s katerim določijo skupne ukrepe za zagotavljanje varnosti in zdravja pri delu.

Operater in njegovi podizvajalci morajo pri vseh posegih na/v zemeljski ali nadzemni infrastrukturi Telekom Slovenije izpolnjevati vse zahteve iz Uredbe o zagotavljanju varnosti in zdravja pri delu na začasnih in premečnih gradbiščih (Uradni list RS, št. 83/05 s sprem. in dop.).

Pri izvedbi del mora izvajalec del predložiti gradbeni dnevnik, ki ga potrdi nadzorni organ.

Telekom Slovenije bo zagotovil ustrezen nadzor nad izvajanjem del. Nadzor Telekoma Slovenije se zaračuna po dejanskih stroških.

Po zaključku del se opravi skupen tehnični pregled v sestavi predstavnikov izvajalca del, operaterja in Telekoma Slovenije. Ob tem mora operater predložiti projekt izvedenih del (PID) iz katerega je po odsekih razvidna nova zasedenost najete cevi kanalizacije Telekoma Slovenije. Na digitalnem nosilcu naj operater preda tudi sistematično (z oznakami) urejene fotografije notranjosti plaščev kabelskih jaškov, kabelskih omaric ter drogov.

Če je pregled uspešen, Telekom Slovenije izda operaterju dovoljenje za vpis zgrajenega omrežja v zbirni kataster gospodarske javne infrastrukture.

Neprehodnost cevi

V primeru, ko cevi niso prehodne, je potrebno ugotoviti vzrok neprehodnosti:

- cev ni poškodovana, vendar je v cevi blato, pesek ali druga ovira,
- cev je poškodovana.

V primeru, da je v cevi blato, pesek ali druga ovira, je potrebno cev očistiti. Čiščenje cevi se zaračuna operaterju po dejanskih stroških.

V primerih, ko je cev oz. več cevi poškodovanih, je Telekom Slovenije ni dolžan popraviti. V kolikor bo Telekom Slovenije kasneje saniral poškodovano cev oz. več cevi, bo o tem obvestil operaterja, ki je cev želel zakupiti.

Pri uporabi mikro kablov je potrebno upoštevati zahtevo, da morajo biti obvezno uvlečeni v zaščitno mikro cev. V teh primerih mora biti ploščica s podatki nameščena na cevi v kabelskih jaških kjer cev ni prekinjena in na kablju v kabelskih jaških kjer je cev prekinjena.

Rezerva optičnega kabla

V primeru, da je operater predvidel rezervo optičnega kabla (brez optične spojke), je lahko rezerva dolga največ 20 m. Nameščena mora biti v tistem kabelskem jašku oz. pomožnem kabelskem jašku, kjer je fizično dovolj prostora in ne sme ovirati vstopa v kabelski jašek oziroma ostalih del v kabelskih jaških oz. pomožnih kabelskih jaških.

V primeru, da je operater predvidel rezervo kabla pri optični spojki, ima lahko posamezni kabel maksimalno rezervo dolžine 10m. Nameščena mora biti v tistem kabelskem jašku oz. pomožnem kabelskem jašku, kjer je fizično dovolj prostora in ne sme ovirati ostalih del v kabelskih jaških oz. pomožnih kabelskih jaških.

Za uvlečene kable mora operater izdelati PID na podlagi obstoječih podatkov o kabelski kanalizaciji. Podatke o kabelski kanalizaciji priskrbi Telekom Slovenije. Operater mora obvezno navesti podatke o vseh kabljuh, ki so bili uvlečeni v kabelsko kanalizacijo Telekoma Slovenije.

Operater lahko zahteva preklic naročila v času do začetka fizičnega izvajanja naročila. Če operater ta rok zamudi, šteje preklic kot odpoved in se mu zaračuna izvedba ter odpoved po dejanskih stroških.

Nadzor del

Telekom Slovenije bo za vsa dela, ki jih izvaja operater oz. njegovi izvajalci, zagotovil stalen nadzor nad deli. Naloge nadzora so:

- preveriti ali dela opravljajo usposobljeni delavci, ki so navedeni na seznamu za vstop v kabelsko kanalizacijo,

- preveriti ali dela potekajo v skladu z DGO,
- sodelovati na tehničnem pregledu in
- pregledati in potrditi PID, ki mora biti v skladu z DGO in morebitnimi spremembami, ki so potrjene v teku nadzora.

Nadzor nad deli operaterja oz. njegovega izvajalca se opravlja pri vseh delih, ki jih operater oz. njegov izvajalec opravljata na kabelski kanalizaciji Telekom Slovenije (investicijsko, redno, kurativno vzdrževanje, ter investicijska izgradnja).

Če se pri nadzoru ugotovi, da operater oz. izvajalec del ne upošteva predpisanih zahtev, lahko uslužbenec Telekom Slovenije takoj odredi prekinitve izvajanja del.

Operater v polni meri odgovarjajo za povzročeno škodo na kabelski kanalizaciji, kabelskih jaških, pomožnih kabelskih jaških, kabliah, spojkah in opremi v kabelskih jaških. Vso povzročeno škodo mora operater poravnati Telekomu Slovenije in vsem tretjim osebam, ki jim je bila povzročena škoda.

Telekom Slovenije ne prevzema nobene odgovornosti za prekinitve kablov operaterja v kabelski kanalizaciji Telekom Slovenije, ki so nastale kot posledica višje sile ali poškodbe kabelske kanalizacije s strani tretjih oseb.

Odpoved

Operater lahko kadarkoli odpove zasedbo prostora v cevi kabelske kanalizacije. Zasedanje cevi v kabelski kanalizaciji je mogoče odpovedati z odpovednim rokom 30 dni, ki začne teči naslednji dan po prejemu pisne odpovedi.

Operater mora v primeru odpovedi najema odstraniti kable in opremo na lastne stroške. Vsa dela se izvajajo pod nadzorom uslužbenca Telekom Slovenije.

Odprava okvar

Operater prijavlja motnje ali okvare (v nadaljevanju: okvare) Telekomu Slovenije na enotno telefonsko številko Telekom Slovenije za prijavo okvar in jih potrdi z elektronskim sporočilom, kot je določeno v pogodbi o najemu cevi kabelske kanalizacije, z obvezno navedbo podatka o identifikacijski številki kabelskega jaška in povezavi med kabelskimi jaški.

Vse okvare se prijavljajo na obrazcu za prijavo okvar oziroma preko operaterskega portala, ko bo ta možnost vzpostavljena.

Telekom Slovenije bo operaterja o poškodbi kabelske kanalizacije, v kateri so kabli operaterja, obvestil v najkrajšem možnem času. Operater mora za sanacijo kablov, ki so predmet najema prazne cevi v kabelski kanalizaciji, poskrbeti sam. Telekom Slovenije ne nosi nobene odgovornosti, če je poškodbo kabelske kanalizacije in s tem posledično tudi kablov v kabelski kanalizaciji povzročila tretja oseba.

Težje okvare so vse okvare kjer je fizično poškodovana kabelska kanalizacija. Praviloma se takšne poškodbe odpravljajo fazno. Najprej se sanirajo kabli (začasna sanacija), tako, da se naročnikom čim prej zagotovi nudenje storitev. V drugi fazi se popravijo cevi kabelske kanalizacije. V naslednji fazi je potrebno prestaviti kable v popravljeno kabelsko kanalizacijo. V primeru, da se spremeni trasa kabelske kanalizacije je potrebno to upoštevati pri najemu kabelske kanalizacije.

V primeru težjih okvar, ki so posledica višje sile in okvar, na odpravo katerih Telekom Slovenije ne more vplivati (pravne in zakonodajne ovire, večje poškodbe, itd.), se lahko rok za odpravo okvare še dodatno podaljša. Pri tem bo Telekom Slovenije o konkretnih vzrokih operaterja obvestil pisno ali preko elektronskega obveščanja nemudoma po ugotovitvi stanja.

V primeru, ko gre za napako na kabelskem omrežju operaterja in so potrebna dela v kabelski kanalizaciji, bo Telekom Slovenije zagotovil nadzor nad opravljanjem del. Operater lahko zamenja kabel v kabelski kanalizaciji z drugim kablom.

Odpravljanje napak na kabelski kanalizaciji oz. kabelskem omrežju v kabelski kanalizaciji ima prednost pred deli investicijske izgradnje oz. investicijskega vzdrževanja.

V primeru, da je poškodovanih več kablov hkrati ima pri popravilu prednost omrežje Telekoma Slovenije, zaradi obveznosti zagotavljanja univerzalne storitve.

Vse napake, ki nastanejo na kablju operaterja v kabelski kanalizaciji, mora operater odpraviti sam. O tem mora predhodno obvestiti Telekom Slovenije, ki zagotovi nadzor nad deli. V primeru zamenjave kabla za kabel z drugačnim premerom ali ko gre za uvlačenje v drugo cev, mora operater vse spremembe v pisni obliki posredovati Telekomu Slovenije. Nov kabel mora ustrezati zahtevam glede uvlačenja kablov, ki jih mora potrditi Telekom Slovenije.

V primeru poškodbe kabelske kanalizacije (pretrganje cevi kabelske kanalizacije in kablov v njih), ki ni krivda Telekoma Slovenije, Telekom Slovenije ni dolžen poravnati stroškov popravila kablov drugih operaterjev, prav tako tudi ne stroškov izpada prometa oz. eventualnih zahtevkov za povrnitev gospodarske škode. Vse zadeve ureja operater s povzročiteljem škode.

Nadzor in vse pristojnosti nad popravilom cevi kabelske kanalizacije ima Telekom Slovenije.

5.7.9 Povzročitev škode na kablju v lasti Telekoma Slovenije in drugih operaterjev

Operater, ki povzroči škodo pri delu v kabelski kanalizaciji, je dolžan Telekomu Slovenije ali drugemu operaterju poravnati povzročeno škodo. Telekom Slovenije ni odgovoren za povzročeno škodo, ki bi nastala ob delu operaterja, ki ima najet prostor v cevi kabelske kanalizacije, drugemu operaterju, ki ima prav tako najet prostor v cevi kabelske kanalizacije.

5.7.10 Vzdrževanje kabelske kanalizacije

Telekom Slovenije se zavezuje, da bo operaterju zagotavljal storitve po tej vzorčni ponudbi v skladu z veljavno zakonodajo in to vzorčno ponudbo ter pri tem v primerljivih okoliščinah ne bo favoriziral drugih operaterjev.

Telekom Slovenije bo o izvajanju rednega vzdrževanja kabelske kanalizacije obvestil operaterja najmanj 5 delovnih dni pred nameravanim vzdrževanjem.

Telekom Slovenije sme z napovedjo vzdrževalnih del, krajšo od 5 delovnih dni pred nameravanim vzdrževanjem, izvajati izključno nujna vzdrževalna dela. Telekom Slovenije lahko nujna vzdrževalna dela izvaja samo v primerih preprečevanja nastanka okvar, ob povrnitvi omrežja v prejšnje stanje zaradi sanacije okvar ali v primerih izvajanja varnostnih ukrepov.

Telekom Slovenije bo v napovedi vzdrževalnih del navedel najmanj:

- traso z označenimi kabelskimi jaški,
- časovni okvir izvajanja del (datum, čas pričetka ter zaključka del),
- predvideni čas trajanja del.

5.8 Storitve najema drogov Telekoma Slovenije

Telekom Slovenije ponuja operaterjem storitev najema drogov za gradnjo njihovega lastnega dostopovnega omrežja, ki poteka od funkcijske lokacije Telekoma Slovenije proti končnemu uporabniku ter vključuje storitev najem posameznega droga pod pogojem, da obstaja prostor na drogu v lasti Telekoma Slovenije. Podatke o razpoložljivem prostoru na drogu Telekom Slovenije operaterju posreduje kot odgovor na povpraševanje.

Drogovi namenjeni za hrbtenične povezave niso predmet razvezave. Določitev razpoložljivega prostora upošteva obstoječe stanje ter znane načrtovane bodoče razširitve omrežja.

Če na zelenem odseku ni razpoložljivega prostora na drogovih v lasti Telekoma Slovenije, potem najem drogov ni možen.

Ostali pogoji, ki morajo biti izpolnjeni pri storitvi najema drogov, so:

- najem drogov ne sme vplivati na zanesljivost delovanja omrežja Telekoma Slovenije ali drugih operaterjev,
- z najemom drogov ne smeta biti prizadeta integriteta in interoperabilnost elektronskega komunikacijskega omrežja in elektronskih komunikacijskih storitev, omrežna oprema, zaupnost informacij ali zasebnost končnih uporabnikov,
- zahteva za dostop do drogov ne more zahtevati morebitne razširitve ali rekonstrukcije omrežja Telekoma Slovenije v geografskem smislu, v smislu nadgradnje ali v smislu povečevanja kapacitet ali izboljšanja kakovosti omrežja.

Cena za najem drogov se izračuna na podlagi dolžine najete trase nadzemnega kabelskega omrežja v kilometrih. Cena za najem drogov na kilometer dolžine je podana v ceniku.

Kot začetek zaračunavanja storitve najema drogov se šteje oddaja naročila s strani operaterja..

V primeru, da je Telekom Slovenije zakupnik drogov, je možnost najema drogov lahko omejena. Omejitve lahko izhajajo tudi iz služnostnih in drugih stvarnopravnih ter obligacijskih pravic in pravic tretjih operaterjev, možnosti pa so lahko omejene tudi z upravnimi akti.

Za najem drogov Telekom Slovenije operaterju zagotovi:

- razpoložljivi prostor na drogu.

Razpoložljiv prostor na drogu je definiran kot:

- prostor, kjer je možno obesiti kabel, pri tem pa ni ovirano delovanje in vzdrževanje omrežja Telekoma Slovenije,
- upoštevani morajo biti vsi odmiki iz drugih veljavnih aktov (odmik od obstoječih kablov, odmik od cest, križanja z ostalo prometno in komunalno infrastrukturo).

Operater, ki bo obešal kable na najete droge, mora upoštevati, da bodo le ti ustrezali zahtevam Telekoma Slovenije, kot so maksimalni razpon med drogovoma, debelina ledu, hitrost vetra in morebitne dodatne zahteve opredeljene pri odgovoru na preveritev ugotovljene pri pregledu dejanskega stanja.

5.8.1 Pravila oddajanja kabelskega droga

Kabelski drog se lahko daje v najem operaterju pod naslednjimi pogoji:

- na kabelskem drogu je razpoložljiv prostor,
- montaža je možna z upoštevanjem vseh ukrepov v zvezi z varstvom in zdravjem pri delu (kakovost droga, vremenski vplivi, usposobljenost izvajalcev del),
- po montaži morajo biti upoštevani vsi zahtevani odmiki.

5.8.2 Vrste drogov

V omrežju Telekoma Slovenije imamo vgrajene naslednje vrste drogov:

- leseni perforirani impregnirani drogi,
- poliestrski drogi,
- betonski drogi.

5.8.3 Obešalni material

Za montažo obešalnega materiala je potrebno upoštevati naslednje:

Vrsta droga	Način pritrditve obešalnega materiala na drog
Leseni perforirani impregnirani drogovi	Dovoljeno vrtanje v drog ali uporaba obešalnega materiala, kateri se pritrjuje z jeklenim trakom.
Poliestrski drogovi	Vrtanje ni dovoljeno, uporablja se lahko samo jekleni trak za pritrjevanje obešalnega materiala na drog.
Betonski drogovi	Vrtanje ni dovoljeno, uporablja se lahko samo jekleni trak za pritrjevanje obešalnega materiala na drog.

5.8.4 Pravila zasedanja prostora na drogu

V kolikor je na drogu obešen en ali več kablov na eni strani, se lahko daje v najem prostor na drugi strani droga oz. pod obstoječim kablom na drogu. Odmik pritrditve obešalnega materiala na drog od obstoječih pritrditev mora znašati najmanj 30 cm.

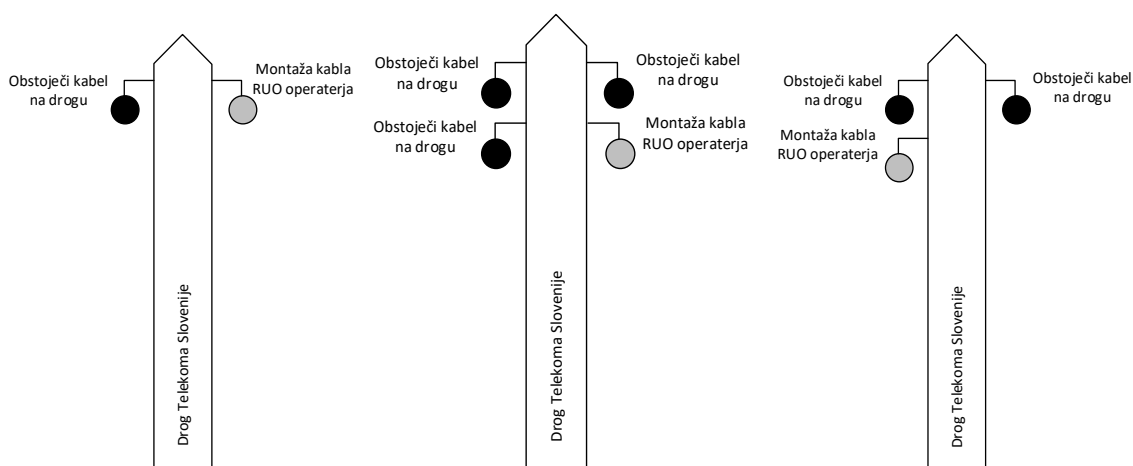

Slika 26: Zasedanje prostora na drogu

5.8.5 Dolžine drogov:

Vrsta droga	Dolžina
Leseni perforirani impregnirani drogovi	6 m, 7 m, 8 m, 9 m, 10 m, 11 m
Poliestrski drogovi	7 m, 8 m
Betonski drogovi	9 m, 10 m

5.8.6 Označevanje drogov in kablov

Operater, ki najema droge, mora predložiti dokumentacijo (PID, DGO), iz katere je jasno razviden potek kablov po najetih drogovih (točna pozicija kabla glede na obstoječe kable), dolžina, detajl, kjer se omrežje operaterja naveže na drog Telekoma Slovenije. Za vsak drog je potrebno določiti x, y in z koordinato z njegovo ID številko v sistemu ZK GJI.

Za kable naj bo v PID navedena oznaka na plašču (oznaka kabla, proizvajalec, leto proizvodnje, dolžina na najetem delu trase).

5.8.7 Zasedanje droga

Pri določanju pozicije za montažo kabla operaterja je potrebno upoštevati naslednje:

- Najprej se zasede nasprotna stran droga v kolikor je leta prosta.
- V kolikor je nasprotna stran zasedena, se koristi prostor pod obstoječim kablom. Upoštevati je potrebno zahteve za odmik od obstoječih kablov na drogu.

Omrežje znotraj objekta naročnika predstavlja interno inštalacijo objekta in ni predmet razvezave drogov. Mejna točka je drog. Operater se mora dogovoriti (pridobiti ustrezno soglasje) za montažo kabla na objektu (od zadnjega droga pred objektom do samega objekta). Operater pripne kabel na objekt na ločeno kljuko ali konzolo, za katero je pridobil ustrezno soglasje lastnika. Montažo kljuke ali konzole opravi operater sam.

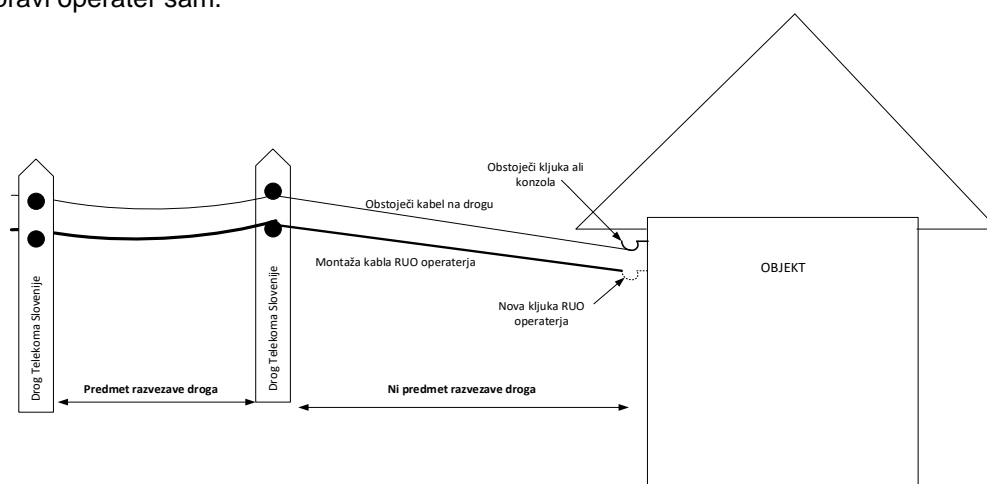

Slika 27: Razmejitvena točka med drogom in objektom

Operater mora svoj kabel pravilno namestiti na najeti drog tako, da ne ovira dela pri odpravi napak Telekoma Slovenije in drugih operaterjev.

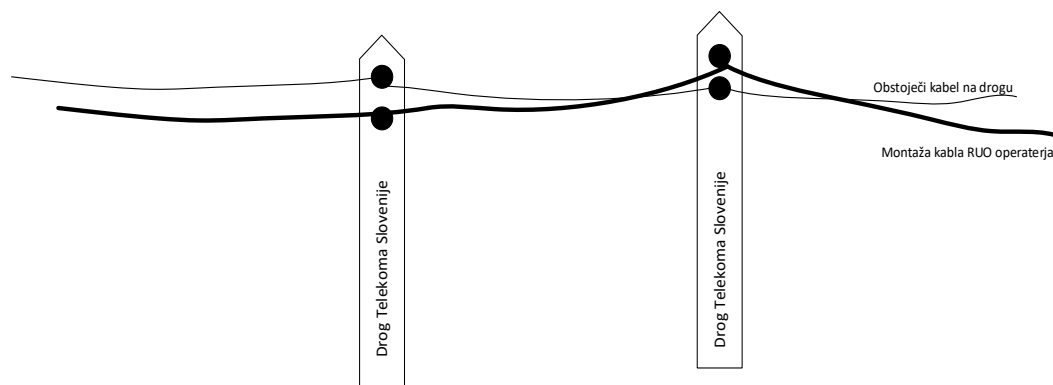

Slika 28: Nepravilni prehod kabla na drogu

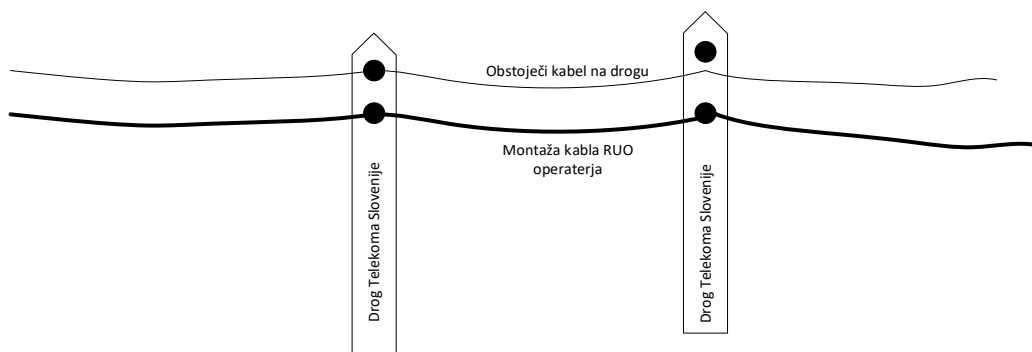

Slika 29: Pravilni prehod kabla na drogu

5.8.8 Odmik od tal

Operater mora zagotavljati naslednje odmike v skladu z navodili Telekom Slovenije (Zbirka predpisov za nadzemno omrežje ZJPTT/1979) oz. upoštevati tudi druge zakone, kjer so definirana prečkanja (npr. Zakon o cestah, zakonodaja, ki ureja železniški promet ...). Odmik od tal se meri v najnižji točki kabla ob največjem povesu (poleti) in znaša:

Področje	Oddaljenost od tal
Skozi naselja	Najmanj 4 m od zemlje
Križanje s cesto	Najmanj 5 m od cestišča

5.8.9 Usposobljenost izvajalcev za izvajanje del na nadzemnem omrežju

- Operater mora zagotoviti ustrezno usposobljen kader.
- Operater oziroma izvajalec mora biti ustrezno usposobljen za delo na nadzemnem kabelskem omrežju.
- Usposobljenost zajema poznavanja področja varstva pri delu (delo na višini, uporaba ustrezne opreme za plezanje po drogu, preverjanje kakovosti droga,...) in tehnično usposobljenost (delo na drogu, varovanje obstoječe opreme na drogu,...).
- Operater, oziroma izvajalec del operaterja, mora Telekomu Slovenije posredovati pisno dokazilo iz katerega izhaja, da ima izvajalec v poslovni register vpisano dejavnost gradbeništva, natančneje dejavnost 42.220 Gradnja objektov oskrbne infrastrukture za elektriko in telekomunikacije, ki se v skladu s standardno klasifikacijo dejavnosti uvršča v področje F Gradbeništvo.

5.8.10 Nadzemni kabli in obešalni material

Na drog se lahko obesijo samo telekomunikacijski kabli. Na droge je mogoče napeti dodatne samonosilne kable, če to ne predstavlja nevarnosti glede prekomernega povečanja obremenitve nosilnosti oziroma stabilnosti nadzemne linije.

Zaradi preprečevanja poškodb opreme na drogih mora operater Telekomu Slovenije v potrditev poslati podrobno specifikacijo kabla, ki ga bo obesil na droge Telekom Slovenije. Iz specifikacije mora biti razvidno:

- da je kabel namenjen za nadzemno omrežje,
- za kakšne razpone je kabel namenjen (maksimalni predpisan razpon v omrežju Telekom Slovenije je 55 m),
- teža kabla v kg/km,

- za ostale mehanske lastnosti kabla se odloči operater sam (natezna trdnost, udarec, torzija, upogib kabla pri nizkih temperaturah, prečna obremenitev, temperaturni razpon...).

K specifikaciji kabla mora biti priložena še specifikacija obešalnega materiala. Ti dokumenti morajo biti priloženi v DGO in PID.

5.8.11 Prestavitve nadzemnega omrežja

Če je potrebno prestaviti traso nadzemnega omrežja zaradi vzdrževanje ceste, gradnje objektov ali drugih razlogov, mora operater svoje kable na svoje stroške prestaviti. Gradbena dela pri prestavitvi nadzemnega omrežja izvede Telekom Slovenije, montažna dela na svojih kablji opravi operater sam. Glede termina za prestavitve nadzemnega omrežja je potreben skupni dogovor med vsemi operaterji, ki imajo svoje kable na drogovih Telekomu Slovenije. Na skupnem sestanku se pripravi terminski plan, ki ga potrdijo vsi udeleženi operaterji.

5.8.12 Soglasja za dostop in delo na nadzemnem omrežju

Operater mora za dostop do nadzemnega omrežja in za delo na nadzemnem omrežju pridobiti ustrezna soglasja lastnikov nepremičnin, po katerih poteka nadzemno omrežje Telekomu Slovenije. Do začetka izvajanja del na drogovi mora operater Telekomu Slovenije predložiti pisno izjavo, da je pridobil soglasja lastnikov nepremičnin, na katerih se nahajajo drogovji oziroma nadzemne trase, za namestitve in vzdrževanje opreme ter za fizični dostop do drogovi. V kolikor se kasneje, v primeru očitkov lastnikov nepremičnin o nepooblaščenem dostopu tretjih oseb (operaterja) ali težav na terenu pojavi dvom, da je operater pridobil prej navedena soglasja in bi lastniki nepremičnin kljub podani izjavi operaterja o pridobljenih soglasjih vztrajali, da operater ne sme posegati na njihove nepremičnine, lahko Telekom Slovenije pozove operaterja, da predloži konkretno soglasje, ki ga je pridobil s strani lastnika nepremičnin. Če operater soglasja nima oz. ga ne predloži, lahko Telekom Slovenije iz seznama v prilogi pogodbe tisti del drogovi in nadzemne trase, za katere operater ni izkazal pridobljenega soglasja s strani lastnika nepremičnin, črta in se pogodba v tem delu šteje za razvezano.

Pridobivanje soglasij in predložitve pisne izjave iz prejšnjega odstavka ni potrebno, v kolikor je v pogodbi, sklenjeni med Telekomom Slovenije in lastnikom nepremičnin, vključena klavzula o dopustnosti skupne uporabe komunikacijskih objektov po določilih ZEKom-2. Telekom Slovenije bo operaterju, skupaj s potrditvijo DGO, posredoval spisek parcelnih števil, za katere ima Telekom Slovenije urejene pogodbe po tem odstavku.

5.8.13 Napoved del na nadzemnem omrežju

Operater mora Telekomu Slovenije predhodno napovedati vsak poseg na nadzemnem omrežju, da lahko Telekom Slovenije pravočasno zagotovi spremstvo in nadzor nad deli. Ob napovedi del mora operater navesti naziv izvajalca, ki bo izvajal dela in Telekomu Slovenije predložiti pisno dokazilo o tem, da ima navedeni izvajalec v poslovni register vpisano dejavnost gradbeništva, natančneje dejavnost 42.220 Gradnja objektov oskrbne infrastrukture za elektriko in telekomunikacije, ki se v skladu s standardno klasifikacijo dejavnosti uvršča v področje F Gradbeništvo. V primeru okvar mora operater Telekom Slovenije obvestiti vsaj štiri (4) ure pred posegom, pri ostalih delih pa vsaj tri (3) delovne dni pred posegom.

5.8.14 Nedovoljeni posegi v infrastrukturo Telekomu Slovenije

Telekom Slovenije ima z internimi akti določen postopek ukrepanja pri posegih tretjih oseb v njegovo infrastrukturo z namenom zaščite premoženja in integritete telekomunikacijskih storitev.

Pri vsakem ugotovljenem nedovoljenem posegu v infrastrukturo družbe, bo Telekom Slovenije kot dober gospodar zahteval takojšnje prenehanje nepooblaščenega posega in vzpostavitev prvotnega stanja, povrnitev stroškov povezanih z ugotavljanjem posega oziroma morebitno škodo.

V primeru ugotovitve poškodb na infrastrukturi Telekoma Slovenije bo Telekom Slovenije o vsakem ugotovljenem posegu bo pisno takoj obvestil Policijo in podal kazensko ovadbo na pristojno državno tožilstvo.

V kolikor povzročitelj nedovoljenega posega v omrežje Telekoma Slovenije, kljub pozivu za takojšnje prenehanje nepooblaščenega posega, ne bo vzpostavil prvotnega stanja, bo Telekom Slovenije nadaljeval s postopkom sodnega varstva pred pristojnim sodiščem za zavarovanje svojega premoženja z namenom zaščite in integritete telekomunikacijskih storitev.

Telekom Slovenije bo kot izjemno sredstvo pri posegih tretjih oseb v infrastrukturo družbe proti tistim, ki neupravičeno motijo posest družbe ali mu jo odvzamejo, ob kumulativnem izpolnjevanju vseh pogojev v skladu z 31. členom Stvarnopravnega zakonika, uporabil pravico do samopomoči.

V primeru, da operater namesti telekomunikacijske kable na drogove Telekoma Slovenije, ne da bi predhodno izvedel postopke poizvedbe, priprave dokumentacije za gradnjo omrežja in podaje naročila, kot so opredeljeni v poglavju 5.8.15 vzorčne ponudbe, oziroma obesi telekomunikacijske kable v nasprotju z dokumentacijo za gradnjo omrežja, s katero je soglašal Telekom Slovenije in v nasprotju s postopki izvedbe opredeljenimi v poglavju 5.8.15 vzorčne ponudbe, kar predstavlja neupravičen poseg in uporabo drogov Telekoma Slovenije, Telekom Slovenije za vsakokratni ugotovljeni neupravičen poseg operaterju zaračuna:

- nadomestilo za neupravičeno uporabo drogov po ceni za najem drogov, kot je opredeljena v poglavju 9.11 vzorčne ponudbe, za celotno ugotovljeno obdobje neupravičene uporabe drogov, v primerih, ko preteklega obdobja neupravičene uporabe ne bo mogoče nedvoumno ugotoviti, pa za preteklo obdobje treh let od dneva ugotovitve neupravičene uporabe drogov,
- pogodbeno kazen v znesku 1.000 EUR za posamezen dostop na drog brez zagotovljenega spremstva Telekoma Slovenije, kar velja tako za izvajanje vnaprej dogovorjenih kot tudi nedogovorjenih del,
- pogodbeno kazen v znesku 5.000 EUR in 3.000 EUR za vsak posamezen prehod preko kableske omarice Telekoma Slovenije oziroma za vsako neupravičeno uporabo kableske omarice ter
- stroške v zvezi z ugotavljanjem neupravičenega posega.

V skladu s 13. členom PZDDV-1 se za pogodbeno kazen ne obračuna DDV. Telekom Slovenije bo operaterja obvestil, da si pridržuje pravico do pogodbene kazni.

Za obračunano pogodbeno kazen Telekom Slovenije povzročitelju nedovoljenega posega izstavi račun. Zapadli znesek pogodbene kazni lahko Telekom Slovenije pobota s katerokoli terjatvijo povzročitelja nedovoljenega posega do Telekoma Slovenije.

Plačilo pogodbene kazni operaterja ne odveže od izpolnitve njegovih prevzetih obveznosti v skladu s pogodbo oziroma vzorčno ponudbo.

5.8.15 Proces poizvedbe, naročila, izvedbe, odpovedi in odprave okvar pri najemu drogov

Storitev najema drogov vključuje naslednje procese:

- poizvedba,
- naročilo,
- izvedba,
- odpoved,
- odprava okvar.

Zahteve glede navedenih procesov operater posreduje preko obrazcev v prilogi vzorčne ponudbe pisno ali preko elektronske pošte oziroma preko operaterskega portala, ko bo na njem vzpostavljena možnost posredovanja elektronskih zahtev.

Poizvedba

Namen poizvedbe je ugotoviti razpoložljivost prostora na drogovih v omrežju Telekoma Slovenije na izbrani trasi za namen izgradnje dostopovnega omrežja. Poizvedba mora zajemati tudi povezavo do prvega droga in zadnjega droga.

Posamezna poizvedba lahko zajema največ osemdeset (80) drogov.

Telekom Slovenije po prejemu poizvedbe preveri:

- razpoložljivost prostora na drogovih na izbrani trasi dostopa,
- zasedenost drogov Telekoma Slovenije,
- plane izgradnje omrežja Telekoma Slovenije,
- plane prestavitve, ukinitve oz. rekonstrukcij nadzemnega omrežja Telekoma Slovenije,
- plane prestavitve nadzemnega omrežja v kabelsko kanalizacijo,
- morebitne poizvedbe drugih operaterjev.

Telekom Slovenije bo na poizvedbo odgovoril v roku desetih (10-ih) delovnih dni. V primeru, da je za pripravo odgovora potrebno izvesti dodatne nepredvidene aktivnosti, se rok za odgovor na poizvedbo lahko podaljša, vendar bo Telekom Slovenije o tem pred tem operaterja pisno obvestil.

V odgovoru na poizvedbo bo Telekom Slovenije podal tudi informacijo o dolžini trase, kjer operater najema drogeve.

Telekom Slovenije bo v primeru zavrnitve poizvedbe na posebno zahtevo operaterja najkasneje v roku petih (5-ih) delovnih dni poslal tehnično dokumentacijo, iz katere bodo izhajali natančni razlogi za zavrnitev. Če je bila zavrnitev izvedbe upravičena, bo Telekom Slovenije takšno zahtevo zaračunal po dejanskih stroških.

Poizvedba se zaračuna po dejanskih stroških.

V primeru, da se pri poizvedbi ugotovi, da obstaja prostor na drogovih in ga operater želi najeti za ponapetje telekomunikacijskih kablov, mora za izvedbo del pripraviti DGO.

DGO, ki jo operater predloži Telekomu Slovenije v pregled in potrditev v sklopu napovedanega zasedanja drogov Telekoma Slovenije po vzorčni ponudbi, mora vsebovati najmanj naslednje elemente:

- naziv gradnje
- tip omrežja, ki je predmet gradnje
- številka dokumentacije
- datum izdelave dokumentacije
- podatki o odgovorni osebi investitorja
- naziv izdelovalca dokumentacije
- evidenčna številka vloge za najem drogov, izdana s strani Telekoma Slovenije
- pogoji za gradnjo, predhodno izdani s strani Telekoma Slovenije
- pogoji za gradnjo, predhodno izdani s strani drugih upravljalcev komunalne infrastrukture
- izjava izdelovalca dokumentacije, da je upošteval izdane pogoje za gradnjo
- tehnično poročilo z naslednjimi elementi:
 - predmet gradnje
 - obseg gradnje
 - način izvedbe gradbenih in montažnih del
 - tehnični podatki o elementih, ki bodo sestavljali zgrajeno omrežje
 - ureditev gradbišča
 - opis zagotavljanja varnosti in zdravja pri delu
 - vpliv gradnje na okolje

- seznam odsekov nadzemnih linij kanalizacije Telekoma Slovenije, predvidenih za namestitve elementov omrežja s strani operaterja z naslednjimi informacijami (številka odseka, situacijski načrt na katerem se odsek nahaja, naziv prvega droga (z njegovo ID_UPR iz GJI oz STRUCTURE_NAME iz baze NE) in najbližji naslov s hišno številko začetka odseka, naziv zadnjega droga (z njegovo ID_UPR iz GJI oz STRUCTURE_NAME iz baze NE) in najbližji naslov s hišno številko konca odseka, dolžina odseka, element omrežja operaterja, ki bo nameščen na drogove na odseku, obstoječi kabli na odseku
- grafični prikazi:
 - situacijski načrti (M1:2000, z vrisanimi drogovi Telekoma Slovenije in posebej označenimi tistimi drogovi Telekoma Slovenije, ki jih namerava najeti investitor novega omrežja
 - shematski načrti kablov operaterja z navedenimi odseki, kjer bodo nameščen na drogove Telekoma Slovenije
 - detajli

Operater pripravi DGO na podlagi obstoječih podatkov o nadzemnem omrežju Telekoma Slovenije. Podatke o nadzemnem omrežju priskrbi Telekom Slovenije. Operater mora obvezno navesti podatek koliko kablov (poda vse podatke zahtevane za nadzemne kable in obešani material v točki dostopa) in v kakšni dolžini bo namestil kable na drogove na izbrani trasi Telekoma Slovenije. Operater mora v DGO predvideti tudi, kako bo izveden vstop v omrežje Telekoma Slovenije (prvi drog na izbrani trasi) in izstop iz omrežja Telekoma Slovenije (zadnji drog na izbrani trasi).

Operater posreduje DGO Telekomu Slovenije v potrditev.

Naročilo

Rok za naročilo je največ tri (3) mesece od izdaje soglasja Telekoma Slovenije k predloženi DGO. V kolikor operater v tem času ne poda naročila, se šteje, da je odstopil od vloge. Naročilo je za operaterja zavezujoče. Po prejemu naročila bo Telekom Slovenije drogove in nadzemne trase vnesel v prilogo pogodbe - Seznam drogov in nadzemnih tras.

Operater mora pristopiti k izvedbi najkasneje v enem (1) letu od pozitivnega mnenja na DGO. V kolikor operater v tem času ne začne izvajati naročila, se šteje, da je odstopil od naročila.

Izvedba

Za izvedbo mora biti podano naročilo s točnim terminskim planom, navedbo izvajalca, ki bo opravljal delo, seznam delavcev in dokazilo o usposobljenosti. Operater mora zasesti tisti del droga, ki je naveden v DGO, ki je bil potrjen s strani Telekoma Slovenije.

Vsa dela v/na objektih, ki so v lasti Telekoma Slovenije, mora operater izvajati pod nadzorom uslužbencev Telekoma Slovenije.

Operater lahko izvajanje potrebnih del naroči pri Telekomu Slovenije ali pa jih opravi sam z ustrežno usposobljenimi izvajalci.

V primeru, ko bo operater izvajanje del naročil pri Telekomu Slovenije, se opravljeno delo zaračuna po dejanskih stroških.

Operater je odgovoren za zagotovitev ustrežno tehnično usposobljenega lastnega kadra ali izvajalca z opremo za izvajanje del na nadzemnem kabelskem omrežju. Usposobljenost zajema poznavanje področja varstva pri delu (delo na višini, uporaba ustrezne opreme za plezanje po droggu, preverjanje kakovosti droga,...), tehnično usposobljenost za delo na droggu in varovanje obstoječe opreme na droggu. Operater oziroma izvajalec del operaterja mora posredovati dokazilo, da je usposobljen za delo na nadzemnem omrežju in predložiti reference o izvajanju tovrstnih del.

Operater oziroma usposobljen izvajalec del mora posredovati seznam oseb, ki bodo opravljale dela na nadzemnem omrežju Telekoma Slovenije.

Operater mora Telekomu Slovenije poslati izjavo za vsakega izvajalca ali podizvajalca posebej, da je seznanjen z vso potrebno dokumentacijo iz vzorčne ponudbe. Operater mora zagotoviti, da njegov izvajalec ali podizvajalec del, v skladu z GZ-1 imenuje vodjo gradnje, ki izvaja dela kot to izhaja iz prvega odstavka 18. člena GZ-1 in izpolnjuje zahteve v skladu z drugim odstavkom 18. člena GZ-1.

V skladu z 39. členom Zakona o varnosti in zdravju pri delu (Uradni list RS, št. 43/2011), morajo pred začetkom izvajanja del operater, izvajalec in Telekom Slovenije kot lastnika infrastrukture, ki izvaja spremstvo, skleniti pisni sporazum na skupnih deloviščih, s katerim določijo skupne ukrepe za zagotavljanje varnosti in zdravja pri delu.

Operater in njegovi podizvajalci morajo pri vseh posegih na/v zemeljski ali nadzemni infrastrukturi Telekoma Slovenije izpolnjevati vse zahteve iz Uredbe o zagotavljanju varnosti in zdravja pri delu na začasnih in premičnih gradbiščih (Uradni list RS, št. 83/05 s sprem. in dop.).

Pri izvedbi del mora izvajalec del predložiti gradbeni dnevnik, ki ga potrdi Telekom Slovenije.

Telekom Slovenije bo zagotovil ustrezen nadzor nad izvajanjem del. Nadzor Telekoma Slovenije se zaračuna po dejanskih stroških.

Operater oziroma izvajalec mora sprejeti vse predpisane ukrepe, ki jih zahteva Telekom Slovenije za izvajanje del na nadzemnem kabelskem omrežju v skladu z Navodilom o vzdrževanju oporišč v nadzemnem telekomunikacijskem omrežju (Uradno glasilo Telekoma Slovenije 6/1996).

Izvedba se zaključi s kvalitativnim pregledom na katerem operater in predstavnik Telekoma Slovenije pregledata dokumentacijo (DGO, PID), kvaliteto izvedbe, ugotovita dejansko dolžino trase in po potrebi posodobita prilogo k pogodbi. Na vsakem kvalitativnem pregledu se zapiše zapisnik.

Slabo stanje droga

Pred vsakim plezanjem na drog je potrebno ugotoviti ali je drog primeren za varno delo v skladu z navodili Telekoma Slovenije (Zbirka predpisov za nadzemno omrežje ZJPTT/1979).

Pred plezanjem na drog se izpolni obrazec Telekoma Slovenije (Navodilo o vzdrževanju oporišč v nadzemnem telekomunikacijskem omrežju) iz katerega je razvidno, da je izvajalec oziroma operater izvedel vse potrebne varnostne ukrepe, za varno delo na drogu. Obrazec mora imeti delavec oziroma izvajalec, ki bo delal na drogu, pri sebi.

V primeru, da je drog v slabem stanju ni dovoljeno vzpenjanje na drog. Operater o slabem drogu obvesti Telekom Slovenije.

V primerih, ko je drog oziroma več več drogov na isti liniji v slabem stanju, jih Telekom Slovenije ni dolžan zamenjati takoj. V kolikor bo Telekom Slovenije kasneje zamenjal droge, bo o tem obvestil operaterja, ki je drog želel zakupiti.

Optična spojka in rezerva telekomunikacijskega kabla

V primeru, da je operater predvidel optično spojko z rezervo optičnega kabla, je lahko rezerva največ dolžine 20 m. Nameščena mora biti v pomožnem kabelskem jašku pod drogom (kabelski jašek izdelava operater sam) ali na drogu z zato namenjeno opremo (optični križ). Prostor na drogu se dodatno zaračuna.

V primeru, da je operater predvidel rezervo kabla pri optični spojki, ima lahko posamezni kabel maksimalno rezervo 10 m. Nameščena mora biti v pomožnem kabelskem jašku pod drogom (kabelski jašek izdelava operater sam) ali na drogu z zato namenjeno opremo (optični križ). Prostor na drogu se dodatno zaračuna.

Dokumentacija ter evidenca omrežja

DGO je osnova za izvajanje del ter izvajanje nadzora Telekoma Slovenije. Po izvedbi mora izvajalec predati PID v digitalni obliki in potrdilo o predaji podatkov o zgrajenem elektronskem omrežju v zbirni kataster gospodarske infrastrukture na Geodetski Urad RS.

Nadzor del

Telekom Slovenije bo za vsa dela, ki jih izvaja operater oz. njegovi izvajalci, zagotovil stalen nadzor nad deli. Naloge nadzora so:

- preveriti ali dela opravljajo usposobljeni delavci, ki so navedeni na seznamu,
- preveriti ali dela potekajo v skladu z DGO,
- sodelovati na tehničnem pregledu in
- pregledati in potrditi PID, ki mora biti v skladu z DGO in eventualnimi spremembami, ki so potrjene ob nadzoru.

Nadzor nad deli operaterja oziroma njegovega izvajalca se opravlja pri vseh delih, ki jih operater oziroma njegov izvajalec opravljata na drogovih Telekoma Slovenije (investicijsko, redno, kurativno vzdrževanje ter investicijska izgradnja).

Če se pri nadzoru ugotovi, da operater oziroma izvajalec del ne upošteva predpisanih zahtev, lahko uslužbenec Telekoma Slovenije takoj odredi prekinitev izvajanja del.

Operater v polni meri odgovarja za povzročeno škodo na drogovih, kabljih, optičnih spojkah, opremi drogov, ki so v lasti Telekoma Slovenije ali drugih operaterjev, ki imajo v najemu prostor na drogu v lasti Telekoma Slovenije. Vso povzročeno škodo mora operater poravnati Telekomu Slovenije, drugim operaterjem in vsem tretjim osebam, ki jim je bila povzročena škoda.

Telekom Slovenije ne prevzema nobene odgovornosti za prekinitve kablov operaterja na drogovih Telekoma Slovenije, ki so nastale kot posledica višje sile ali poškodbe kablov s strani tretjih oseb.

Odpoved

Operater lahko kadarkoli odpove zasedbo prostora na drogu. Zasedbo droga je mogoče odpovedati z odpovednim rokom trideset (30) dni, ki začne teči naslednji dan po prejemu pisne odpovedi.

Operater mora pod nadzorom Telekoma Slovenije odstraniti kable in opremo na lastne stroške. Vsa dela se izvajajo pod nadzorom uslužbenca Telekoma Slovenije.

Telekom Slovenije bo operaterja o morebitni ukinitvi posamezne nadzemne linije (kar zajema tudi demontažo drogov), na kateri ima nameščene svoje telekomunikacijske kable, obvestil najmanj šest (6) mesecev vnaprej. V obdobju šestih mesecev od prejema obvestila o ukinitvi linije mora operater z drogov izvesti demontažo svojih telekomunikacijskih kablov, če se s Telekomom Slovenije predhodno pisno ni izrecno sporazumel o drugačni rešitvi. Demontažo svojih telekomunikacijskih kablov izvede operater na lastne stroške pod nadzorom uslužbenca Telekoma Slovenije.

Po demontaži kablov operaterja se opravi skupen tehnični pregled v sestavi predstavnikov izvajalca del, operaterja in Telekoma Slovenije, pripravi se zapisnik pregleda ter uredi pogodbeno stanje.

Operater je dolžan ob demontaži kablov upoštevati vsa navodila in zahteve, ki so predpisane ob montaži (varno vzpenjanje na drog, varno odstranjevanje kablov ter upoštevanje vseh predpisov za varnost in zdravje pri delu).

Odprava okvar

Operater prijavlja napake ali okvare (v nadaljevanju: okvare) Telekomu Slovenije na telefonsko številko Telekoma Slovenije 19116 za prijavo napak in jih potrdi z elektronskim sporočilom, kot je določeno v pogodbi o najemu prostora na drogu, z obvezno navedbo podatka o trasi (podatek o začetnem in končnem drogu).

Vse okvare se prijavljajo na obrazcu za prijavo okvar oziroma preko operaterskega portala, ko bo ta možnost vzpostavljena.

Telekom Slovenije bo operaterja o poškodbi na nadzemnem omrežju, v katerem so kabli operaterja, obvestil v najkrajšem možnem času. Operater mora za sanacijo kablov, ki so predmet najema drogov, poskrbeti sam. Telekom Slovenije ne nosi nobene odgovornosti, če je poškodbo drogov oziroma nadzemnega omrežja in s tem posledično tudi kablov na drogovih povzročila tretja oseba.

Težje okvare so vse okvare, kjer je fizično poškodovano nadzemno omrežje skupaj z drogovi. Praviloma se takšne poškodbe odpravljajo fazno. Najprej se sanirajo kabli (začasna sanacija) tako, da se naročnikom čim prej zagotovi storitve. V drugi fazi se popravijo drogovi. V naslednji fazi je potrebno prestaviti kable na sanirane drogove. V primeru, da se spremeni trasa nadzemnega omrežja, je potrebno to upoštevati pri najemu drogov.

V primeru težjih okvar, ki so posledica višje sile in okvar, na odpravo katerih Telekom Slovenije ne more vplivati (pravne in zakonodajne ovire, večje poškodbe in ostale izredne okoliščine izven kontrole Telekoma Slovenije), se lahko rok za odpravo okvare še dodatno podaljša. Pri tem bo Telekom Slovenije o konkretnih vzrokih operaterja obvestil pisno ali preko elektronskega obveščanja nemudoma po ugotovitvi stanja.

V primeru višje sile (neurje, žled, močan veter, sneg,...) Telekom Slovenije obvesti operaterja o nastalih poškodbah na nadzemnem omrežju. Operater mora vse svoje kable sanirati na lastne stroške (provizorična vzpostavitev in končna vzpostavitev delovanja omrežja). Operater je dolžan sodelovati s Telekomom Slovenije pri odpravi poškodb na nadzemnem omrežju za svoje telekomunikacijske kable, ki so bili montirani na drogove Telekoma Slovenije.

V primeru, ko gre za napako na kabelskem omrežju operaterja in so potrebna dela na nadzemnem omrežju, bo Telekom Slovenije zagotovil nadzor nad opravljanjem del. Operater pod nadzorom Telekoma Slovenije zamenja kabel na drogu z drugim kablom.

Odpravljanje napak na nadzemnem kabelskem omrežju ima prednost pred deli investicijske izgradnje oziroma investicijskega vzdrževanja.

V primeru, da je poškodovanih več kablov hkrati, ima pri popravilu prednost omrežje Telekoma Slovenije, zaradi zagotavljanja univerzalne storitve.

Vse napake, ki nastanejo na kablju operaterja na nadzemnem omrežju Telekoma Slovenije, mora operater odpraviti sam. O tem mora predhodno obvestiti Telekom Slovenije, ki zagotovi nadzor nad deli. V primeru zamenjave kabla za kabel z drugačnim premerom (drugačna teža kabla) ali ko gre za montažo na drugo stran droga mora operater vse spremembe v pisni obliki posredovati Telekomu Slovenije. Nov kabel mora ustrezati zahtevam Telekoma Slovenije in mora biti potrjen s strani Telekoma Slovenije.

V primeru poškodbe nadzemnega omrežja, ko ni podana krivda Telekoma Slovenije, Telekom Slovenije ni dolžan poravnati stroškov popravila kablov drugih operaterjev, prav tako tudi ne stroškov izpada prometa oziroma eventualnih zahtevkov za povrnitev gospodarske škode. Vse zadeve ureja operater s povzročiteljem škode.

Nadzor in vse pristojnosti nad popravilom kablov na nadzemnem omrežju ima Telekom Slovenije.

5.8.16 Povzročitev škode na kablih v lasti Telekoma Slovenije in drugih operaterjev

Operater, ki povzroči škodo pri delu na nadzemnem omrežju, je dolžan Telekomu Slovenije ali drugemu operaterju poravnati povzročeno škodo. Telekom Slovenije ni odgovoren za povzročeno škodo drugemu operaterju, ki bi nastala ob delu na najetem drogu novega operaterja.

5.8.17 Vzdrževanje povezav

Telekom Slovenije se zavezuje, da bo operaterju zagotavljal storitve po tej vzorčni ponudbi v skladu z veljavno zakonodajo in to vzorčno ponudbo ter pri tem v primerljivih okoliščinah ne bo favoriziral drugih operaterjev.

Telekom Slovenije bo o izvajanju rednega vzdrževanja povezav obvestil operaterja najmanj v petih (5-ih) delovnih dneh pred nameranim vzdrževanjem.

Telekom Slovenije sme z napovedjo vzdrževalnih del, ki je krajše od petih (5-ih) delovnih dni pred nameranim vzdrževanjem, izvajati izključno nujna vzdrževalna dela. Telekom Slovenije lahko nujna vzdrževalna dela izvaja samo v primerih preprečevanja nastanka okvar, ob povrnitvi omrežja v prejšnje stanje zaradi sanacije okvar ali v primerih izvajanja varnostnih ukrepov.

Telekom Slovenije bo v napovedi vzdrževalnih del navedel najmanj:

- traso z označenimi drogovi,
- časovni okvir izvajanja del (datum, čas pričetka ter zaključka del),
- predvideni čas trajanja del.

Operater ne more zahtevati od Telekoma Slovenije, da na svoje stroške obseka traso nadzemne linije za montažo kablov na najete drogove. Obsekovanje linije opravi operater sam na svoje stroške. Pred obsekovanjem mora operater pridobiti ustrezna soglasja lastnikov zemljišč. V primeru padca drevesa na nadzemno linijo Telekom Slovenije ni dolžan poravnati škode operaterju.

6 Postopki zagotavljanja storitev lokalnega dostopa v bakrenem in optičnem dostopovnem omrežju

Postopki zagotavljanja storitev lokalnega dostopa v dostopovnem bakrenem in dostopovnem optičnem omrežju (v nadaljevanju: lokalni dostop) vključujejo postopke za zagotavljanje naslednjih storitev:

- storitev povsem razvezanega dostopa do bakrene krajevne zanke (v nadaljevanju: povsem razvezan dostop),
- storitev sodostopa do bakrene krajevne zanke (v nadaljevanju: sodostop),
- storitev razvezanega dostopa do optične krajevne zanke FTTH P2P,
- storitev virtualne razvezave lokalnega dostopa (v nadaljevanju: virtualno razvezan dostop).

Za storitve povsem razvezanega dostopa do bakrene krajevne zanke, storitev sodostopa do bakrene krajevne zanke in storitev razvezanega dostopa do optične krajevne zanke FTTH P2P, se uporablja skupen izraz storitev razvezanega dostopa (razvezan dostop).

Medsebojna komunikacija med Telekom Slovenije in operaterjem, vezana na zagotavljanje storitev lokalnega dostopa, se izvaja v elektronski obliki preko spletnega portala za operaterje ali s korespondenco v papirni obliki preko pošte, telefaksa ali elektronske pošte.

Spletni portal za operaterje je namenjen vsem operaterjem, ki so AKOS obvestili o upravljanju javnih komunikacijskih storitev in imajo za storitve sklenjene ustrezne pogodbe s Telekomom Slovenije.

Vsak zainteresiran operater, ki je registriran pri AKOS in ima za storitve, ki se ponujajo s pomočjo portala, sklenjeno ustrezno pogodbo s Telekomom Slovenije, lahko sproži postopek za pridobitev digitalnega potrdila za dostop do storitev spletnega portala. Telekom Slovenije bo v skladu z navodili v tej vzorčni ponudbi vsakemu upravičenemu operaterju dodelil določeno število digitalnih potrdil in gesel za dostop do spletnega portala.

Operater bo imel na spletnem portalu dostop le do tistih vsebin, ki se nanašajo na operaterske storitve, kjer ima operater s Telekomom Slovenije sklenjeno pogodbo za posamezno storitev.

Na spletnem portalu je vzpostavljena možnost posredovanja elektronskih zahtev za poizvedbo, naročilo, spremembe, izključitev, odpravo napak, možnost pregleda posameznih vlog in možnost obravnave vrnjenih vlog operaterjem. Vsebine na spletnem portalu se glede na ponudbo tekoče spreminjajo in dopolnjujejo. Telekom Slovenije glede na potrebe dopolnjuje funkcionalnosti spletnega portala. O spremembah bo Telekom Slovenije operaterje sproti obveščal.

Postopki zagotavljanja storitev lokalnega dostopa v dostopovnem bakrenem omrežju in dostopovnem optičnem omrežju vključujejo naslednje procese:

- Poizvedba,
- Naročilo,
- Izvedba naročila,
- Izključitev,
- Prehodi med operaterskimi storitvami,
- Odprava napak.

V nadaljevanju so opisani posamezni procesi.

Operater je za potrebe zagotavljanja ustrezne količine optičnih zaključnih enot (ONT) za vključevanje storitev po tehnologiji xPON, na poziv Telekoma Slovenije, dolžan sporočiti plan predvidenih vključitev za obdobje planiranja in naročanja opreme.

6.1 Poizvedba

Prvi korak realizacije naročanja je poizvedba, če je storitev lokalnega dostopa v dostopovnem omrežju med omrežno priključno točko in razmejitveno točko na strani operaterja mogoča.

Telekom Slovenije bo na poizvedbe o osnovnih informacijah bakrene krajevne zanke, posredovane preko spletnega portala, posredoval informacijo o lokaciji glavnega delilnika, na katerega je povezana krajevna zanka, po kateri operater poizveduje, in zračno razdaljo med glavnim delilnikom ter omrežno priključno točko.

Informacije o zračni razdalji ni mogoče zagotoviti v primeru, ko ni podatkov o krajevnih koordinatah in jo bo Telekom Slovenije operaterju posredoval v največ treh (3) delovnih dneh po prejemu poizvedbe.

Rok za odgovor na poizvedbo, ki se preko informacijskega sistema izvaja sistemsko, je največ petnajst (15) minut od oddaje popolne poizvedbe. V primeru, da je za pripravo odgovora na poizvedbo potrebno izvesti dodatna preverjanja na terenu, je rok za odgovor na poizvedbo tri (3) delovne dni.

Telekom Slovenije bo v primeru, ko operater po pozitivnem odgovoru na poizvedbo v roku deset (10) delovnih dni ne poda naročila, poizvedbo, če leta ni bila izvedena sistemsko, operaterju zaračunal v skladu s cenikom.

Telekom Slovenije bo v primeru zavrnitve poizvedbe na izrecno zahtevo operaterja, razloge za zavrnitev v svojih prostorih izkazal tudi z ustrezno tehnično dokumentacijo, iz katere izhajajo utemeljeni razlogi za zavrnitev, najkasneje v petih (5) delovnih dneh od prejema operaterjeve zahteve. Telekom Slovenije bo operaterju na njegovo zahtevo izročil kopijo tehnične dokumentacije. V kolikor je bila zavrnitev izvedbe upravičena, bo Telekom Slovenije stroške izkazovanja razlogov za zavrnitev zaračunal operaterju v skladu s cenikom.

6.1.1 Poizvedba za storitve lokalnega dostopa v bakrenem omrežju

Namen poizvedbe za storitev lokalnega dostopa v bakrenem omrežju je ugotoviti razpoložljivost krajevne zanke od glavnega delilnika do omrežne priključne točke v bakrenem omrežju.

Namen poizvedbe za storitev virtualno razvezanega dostopa je ugotoviti možnost vključitve virtualno razvezanega dostopa v bakrenem dostopovnem omrežju. Operaterjem se zagotavlja možnost poizvedbe za vključitev virtualno razvezanega dostopa na lokaciji končnega uporabnika, tako v primeru obstoječega telefonskega priključka, kot v primeru, da na lokaciji končnega uporabnika ni obstoječega telefonskega priključka. Poizvedba zajema preveritev razpoložljivosti krajevne zanke od funkcijske lokacije do omrežne priključne točke in razpoložljivosti kapacitet na MSAN-u. Predmet poizvedbe ni ugotavljanje razpoložljive hitrosti virtualno razvezanega dostopa in pozitiven odgovor na poizvedbo ne pomeni nujno, da bo posamezno storitev možno zagotavljati. Telekom Slovenije operaterjem zagotavlja izvedbo sistemske poizvedbe in v primeru pogojnega odgovora možnost naročila ročne poizvedbe.

V primeru pozitivnega odgovora na poizvedbo Telekom Slovenije operaterju posreduje podatek o funkcijski lokaciji in zračni razdalji. V primeru storitve virtualne razvezave lokalnega dostopa Telekom Slovenije operaterju dodatno posreduje podatek o razpoložljivi tehnologiji in ocenjeni prenosni hitrosti na omrežni priključni točki. Telekom Slovenije operaterje glede na podatke navedene na vlogi za poizvedbo in glede na morebitne evidentirane obstoječe storitve na priključku, obvesti o potrebnosti istočasne prekinitve pogodbenega razmerja za telefonsko in/ali širokopasovno storitev.

V primeru, ko je za vključitev storitve lokalnega dostopa potrebna vzpostavitev omrežne priključne točke, za katero obstajajo tehnične možnosti, in je dodaten poseg na omrežju s strani Telekoma Slovenije ekonomsko upravičen, Telekom Slovenije o tem obvesti operaterja. V tem primeru Telekom Slovenije, kot odgovor na poizvedbo, posreduje odgovor »DA – potrebna vzpostavitev omrežne priključne točke« in predviden rok, ki je potreben za vzpostavitev omrežne priključne točke. Na podlagi tega odgovora lahko operater poda naročilo lokalnega dostopa, ki se v tem primeru obravnava kot naročilo priprave vzpostavitve omrežne priključne točke, na katerem se istočasno posredujejo tudi vsi potrebni podatki za vključitev lokalnega dostopa. V primeru, da iz razlogov, ki niso na strani Telekoma Slovenije, vzpostavitev omrežne priključne točke in posledično vzpostavitev lokalnega dostopa ne bo možna, bo Telekom Slovenije o tem obvestil operaterja.

V primeru negativnega odgovora na preveritev Telekom Slovenije operaterju posreduje razlog za negativen odgovor.

6.1.2 Poizvedba za storitve lokalnega dostopa v optičnem omrežju

Namen poizvedbe za storitev razvezanega dostopa v FTTH P2P omrežju je ugotoviti razpoložljivost in status prvega od dveh dostopovnih optičnih vlaken v FTTH P2P omrežju, ki potekata med optičnim delilnikom FTTH P2P Telekoma Slovenije in vstopno točko v objekt, ter možnost najema enega vlakna hišne inštalacijske napeljave, ki poteka od vstopne točke v objekt do optične priključne doze. Slednja ima status omrežne optične priključne točke.

Namen preveritve za storitev virtualno razvezanega dostopa je ugotoviti možnost vključitve virtualno razvezanega dostopa v dostopovnem optičnem omrežju. Preveritev zajema preveritev razpoložljivosti optičnega vlakna od funkcijske lokacije do omrežne optične priključne točke (optične priključne doze) in razpoložljivosti kapacitet na MSAN-u.

Telekom Slovenije operaterjem zagotavlja izvedbo systemske preveritve in v primeru pogodnega odgovora možnost naročila ročne preveritve.

Telekom Slovenije operaterju za posamezno naročniško lokacijo (naslov in stanovanje končnega uporabnika) ob poizvedbi posreduje podatek o razpoložljivosti optičnega vlakna v FTTH P2P omrežju oziroma podatek o razpoložljivosti virtualno razvezanega dostopa v dostopovnem optičnem omrežju, fazo dostopa do posamezne naročniške lokacije in funkcijsko lokacijo.

Glede na fazo izgradnje dostopa do posamezne naročniške lokacije (naslova in stanovanja končnega uporabnika) Telekom Slovenije loči štiri razrede priključka, ki so v informacijskem sistemu Telekoma Slovenije opredeljeni značinom montaže doze (NMD):

- Razred priključka 1: Optični kabel pred objektom končnega naročnika
 - NMD 2: Optična priključna doza montirana,
 - NMD 3: Optična vrvica s konektorjem v stanovanju,
 - NMD 4: Optična vrvica s konektorjem pred stanovanjem,
 - NMD 5: Optična vrvica brez konektorja v stanovanju,
 - NMD 6: Optična vrvica brez konektorja pred stanovanjem,
 - NMD 7: Optični kabel pred objektom, s soglasji.
- Razred priključka 2: Potrebna vzpostavitev povezave od naročniku pripadajočega TKI (v katerem je optični kabel) do objekta naročnika brez zemeljskih del
 - NMD 9: Optični kabel v distribucijski spojki.
- Razred priključka 3: Potrebna vzpostavitev povezave od pripadajočega TKI do objekta uporabnika oziroma do v prvotnem projektu nepredvidenega priključka naročnika, ki je od najbližjega TKI oddaljen največ 200 m (v katerem je optični kabel), in so potrebna gradbena zemeljska dela ter na poti ni geoloških, infrastrukturnih ali geografskih ovir
 - NMD 10 Live: Planirana gradnja, gradbena dela izvaja Telekom Slovenije,
 - NMD 11 Live: Planirana gradnja, gradbena dela na svojem zemljišču izvaja uporabnik,
 - NMD 10 Planned ali Ordered: Preveritev predvidene gradnje, gradbena dela izvaja Telekom Slovenije,
 - NMD 11 Planned ali Ordered: Preveritev predvidene gradnje, gradbena dela na svojem zemljišču izvaja uporabnik,
 - NMD 12 Live, Planned ali Ordered: Planirana investicijska gradnja, gradbena dela izvaja Telekom Slovenije,
 - NMD 13 Live, Planned ali Ordered: Planirana investicijska gradnja, gradbena dela na svojem zemljišču izvaja uporabnik.
- Razred priključka 4: Napoved gradnje (do naslova natančno) pred pričetkom del.

Poleg zgoraj navedenih načinov motaže doze, Telekom Slovenije v informacijskih sistemih uporablja način motaže doze 8: Optični kabel pred večstanovanjskim objektom, brez soglasij.

Telekom Slovenije operaterjem v elektronski obliki preko spletnega portala omogoča dostop do podatkov o načrtih posodabljanja svojega omrežja. Izvedba povezav do posameznih končnih uporabnikov je odvisna od zainteresiranosti posameznega uporabnika in ekonomske upravičenosti izvedbe povezave.

V primeru pozitivnega odgovora na preveritev Telekom Slovenije operaterja, glede na podatke navedene na poizvedbi in glede na evidentirane obstoječe storitve na obstoječem optičnem vlaknu, obvesti o potrebnosti istočasne prekinitve pogodbenega razmerja za obstoječo storitev.

Telekom Slovenije v primeru razreda priključka 4 oziroma vsaj 10 delovnih dni preden je možna oddaja naročila za spremembo ali izvedbo priključka, ki ustreza razredu priključka 3, operaterjem omogoča oddajo prednaročila za dostop na posamezni naročniški lokaciji. Za priključke, ki sicer ustrezajo razredu 3, niso pa bili vpisani v informacijski sistem, ker gre za novo zgrajene stavbe, ki v času gradnje omrežja na terenu niso obstajale, je možno naročilo oddati takoj.

Prednaročilo bo po evidentiranju stanovanja končnega uporabnika in spremembi razreda priključka iz razreda priključka 4 v razred priključka 3 vrnjeno v obravnavo operaterju, ki po izbiri stanovanja končnega uporabnika lahko poda naročilo.

Prednaročilo je namenjeno zbiranju interesa za izgradnjo dostopa na posamezni naročniški lokaciji, da Telekom Slovenije v fazi gradnje primarnega omrežja lahko izvede tudi pripravljala dela za izgradnjo posameznega lokalnega dostopa. Podano prednaročilo ne predstavlja prednosti pri oddaji naročila.

V primeru negativnega odgovora na preveritev Telekom Slovenije operaterju posreduje razlog za negativen odgovor.

6.2 Naročilo

Operater lahko poda naročilo za dopustitev operatorskega dostopa takoj po prejemu pozitivnega odgovora na preveritev oziroma spremembi razreda priključka v primeru prednaročila preko spletnega portala za operaterje. S trenutkom podaje izpolnjene vloge za dopustitev operatorskega dostopa, se takšno naročilo šteje za popolno in začne teči rok za izvedbo naročila za dopustitev operatorskega dostopa.

V kolikor se istočasno z vzpostavitvijo izvaja prehod med operaterji, prenosljivost telefonske številke ali izključitev telefonskega priključka, je vloga za naročilo popolna takrat, ko vsebuje vse potrebne podatke za obravnavo takega naročila.

Po prejemu pozitivnega odgovora na poizvedbo lahko operater poda naročilo vendar najkasneje v desetih (10-ih) delovnih dneh od odgovora na preveritev. V primeru, da v tem roku operater ne poda naročila se preveritev, če leta ni bila izvedena sistemsko, operaterju zaračuna. Naročilo je za operaterja zavezujoče. Telekom Slovenije bo operaterju naročilo zaračunal v skladu s cenikom. V naročilu je operater dolžan izbrati termin za izvedbo naročila, ki ga dogovori s končnim uporabnikom.

V primeru, da želi operater skupaj s storitvijo lokalnega dostopa naročiti tudi prenos številke za javno dostopne telefonske storitve, mora operater to navesti v naročilu in podati zahtevek za prenos številke v skladu z vsakokrat veljavnim Splošnim aktom o prenosljivosti številke takoj zatem, ko je podano naročilo za storitev lokalnega dostopa. Pri odobreni vlogi za prenosljivost Telekom Slovenije vpiše datum za izvedbo prenosljivosti, ki ga operater poda v naročilu lokalnega dostopa.

Če se hkrati s procesom vzpostavitve lokalnega dostopa odpoveduje naročniško razmerje, vendar brez zahteve za prenos številke za javno dostopne telefonske storitve, in je v ta proces kot pooblaščenec končnega uporabnika vključen operater, mora operater v naročilu navesti datum prenehanja pogodbenega razmerja, ki je enak dogovorjenemu datumu za vključitev lokalnega dostopa.

V primeru, ko izvedba naročila zahteva izključitev osrednjega ali lokalnega dostopa s strani obstoječega operaterja, je novi operater v naročilu dolžan vpisati številko vloge za izključitev, ki mu jo ob potrditvi prehoda posreduje obstoječi operater. Pred tem je obstoječi operater dolžan v enem (1) delovnem dnevu, po prejemu popolnega pooblastila uporabnika za odpoved storitve s strani novega operaterja, Telekomu Slovenije podati vlogo za izključitev, novemu operaterju pa potrditev in številko vloge za izključitev. V primeru, da obstoječi operater ugotovi, da je pooblastilo za izključitev nepopolno, o konkretnem razlogu v roku enega (1) delovnega dne obvesti novega operaterja.

Naročilo se v primeru, ko izvedba naročila zahteva odpoved storitve s strani obstoječega operaterja, obravnava kot popolno, če je podana številka vloge za izključitev in je s strani obstoječega operaterja prejeta izključitev obstoječe storitve.

Naročilo lokalnega dostopa je popolno, ko je v primeru odpovedi pogodbenega razmerja za telefonsko storitev prejeto ustrezno pooblastilo za odpoved oziroma, ko je v primeru istočasne izvedbe prenosljivosti številke prejeto naročilo za prenosljivost številke, ki vključuje pooblastilo za odpoved pogodbenega razmerja za telefonsko storitev.

Posredovanje naročila v obravnavo operaterju, v primeru morebitnega nepopolnega naročila, poteka preko spletnega portala za operaterje. Operater je ob ponovnem posredovanju naročila v obravnavo Telekomu Slovenije dolžan izbrati termin za izvedbo naročila, ki ga dogovori s končnim uporabnikom.

6.2.1 Naročilo za storitve lokalnega dostopa v bakrenem omrežju

Telekom Slovenije v skladu s cenikom operaterjem omogoča naslednje tipe vzpostavitve:

- vzpostavitev s posegom na funkcijski lokaciji in na lokaciji končnega uporabnika,
- vzpostavitev s posegom na lokaciji končnega uporabnika,
- vzpostavitev s posegom na funkcijski lokaciji,
- vzpostavitev brez posega na terenu.

Tip vzpostavitve se določi glede na aktivnosti, ki so potrebne za vzpostavitev posameznega dostopa.

Ob vzpostavitvi sodostopa brez posega na lokaciji končnega uporabnika namestitvev razcepnika zagotavlja operater. Telekom Slovenije v tem primeru ne odgovarja za morebitno nepravilno namestitvev razcepnika.

V primeru vključitve virtualno razvezanega dostopa na obstoječi telefonski priključek, morajo biti v naročilu navedeni podatki o obstoječem telefonskem priključku, na katerega se virtualno razvezan dostop vključuje, in soglasje naročnika telefonskega priključka, s katerim se strinja z vključitvijo virtualno razvezanega dostopa, in sicer v primeru, da sta naročnika telefonskega priključka in virtualno razvezanega dostopa različni osebi.

V primeru, ko je za vključitev lokalnega dostopa potrebna vzpostavitev omrežne priključne točke, se naročilo lokalnega dostopa obravnava kot naročilo vzpostavitve omrežne priključne točke, na katerem se istočasno posredujejo vsi potrebni podatki za vključitev lokalnega dostopa. Po izvedenem posegu na omrežju in vzpostavljenih tehničnih možnostih za vključitev lokalnega dostopa Telekom Slovenije posreduje vlogo v obravnavo operaterju. Operater v dogovoru s končnim uporabnikom določi termin za izvedbo in vlogo posreduje v nadaljnjo obravnavo Telekomu Slovenije. Vrnjena vloga s strani operaterja z določenim terminom za izvedbo se obravnava kot naročilo za vključitev lokalnega dostopa. Rok za izvedbo lokalnega dostopa ne zajema časa od naročila vzpostavitve omrežne priključne točke do naročila lokalnega dostopa. Naročilo vzpostavitve omrežne priključne točke se zaračuna v skladu s cenikom.

6.2.2 Naročilo za storitve lokalnega dostopa v optičnem omrežju

Telekom Slovenije v skladu s cenikom operaterjem omogoča zakup enega vlakna v dostopovnem FTTH P2P omrežju in zakup virtualne razvezave lokalnega dostopa do optičnega omrežja. Telekom Slovenije omogoča naslednje tipe vzpostavitve:

- vzpostavitev s posegom na funkcijski lokaciji in na lokaciji končnega uporabnika,
- vzpostavitev s posegom na lokaciji končnega uporabnika,
- vzpostavitev s posegom na funkcijski lokaciji,
- vzpostavitev brez posega na terenu.

Tip vzpostavitve se določi glede na aktivnosti, ki so potrebne za vzpostavitev posameznega dostopa.

Telekom Slovenije pri vzpostavitvi virtualno razvezanega dostopa na dostopovni tehnologiji xPON operaterjem omogoča samostojno izvajanje namestitve optične zaključne enote (ONT) Telekoma Slovenije pri končnem uporabniku.

Naročilo vzpostavitve lokalnega dostopa, kjer je ob oddaji naročila faza izgradnje dostopa v načinu montaže doze od 7 do 13, se hkrati obravnava kot naročilo vzpostavitve omrežne optične priključne točke in se zaračuna v skladu s cenikom.

6.3 Izvedba naročila

Telekom Slovenije izvaja vzpostavitev storitev lokalnega dostopa na izbrani termin, ki ga operater dogovori s končnim uporabnikom.

Rok za izvedbo naročila lokalnega dostopa na bakrenem omrežju je osem (8) delovnih dni od prejema popolnega naročila.

Rok za izvedbo naročila lokalnega dostopa na optičnem omrežju je:

- osem (8) delovnih dni v primeru, da je optični kabel pred objektom končnega uporabnika (razred priključka 1),
- petnajst (15) delovnih dni v primeru, da je potrebno vzpostaviti povezavo od naročniku pripadajočega TKI (v katerem je optični kabel) do objekta naročnika brez zemeljskih del (razred priključka 2),
- trideset (30) delovnih dni v primeru, da je potrebno vzpostaviti povezavo od pripadajočega TKI do objekta uporabnika oziroma do v prvotnem projektu nepredvidenega priključka naročnika, ki je od najbližjega TKI (v katerem je optični kabel) oddaljen največ 200 m zračne razdalje, in so na trasi potrebna dodatna gradbena zemeljska dela, pri čemer dolžina nove trase (npr. izkop) zaradi morebitnih geoloških, infrastrukturnih, geografskih ali drugih ovir ne sme presegati 300 m (t.j. razred priključka 3), pri čemer se čas potreben za pridobivanje služnosti, soglasij drugih infrastrukturnih upravljavcev na območju gradnje in soglasij solastnikov in etažnih lastnikov ne šteje v rok za izvedbo naročila. Telekom Slovenije bo v roku treh (3) delovnih dni od začetka teh postopkov obvestil operaterja in mu na njegovo zahtevo posredoval podatke o lastnikih, solastnikih, upravljavcih ali etažnih lastnikih. Telekom Slovenije bo pri tem nastale stroške operaterju zaračunal v skladu s cenikom. Telekom Slovenije po pridobitvi potrebnih soglasij nemudoma obvesti operaterja. V kolikor so na poti geološke, infrastrukturne, geografske ali druge ovire, zaradi katerih bi dolžina nove trase presegla 300 m, bo Telekom Slovenije o tem v roku treh (3) delovnih dni obvestil operaterja.

Roki za izvedbo naročila lokalnega dostopa se lahko v primeru nastanka izrednih okoliščin izven kontrole Telekoma Slovenije podaljšajo za dodaten razumen rok. Izredne okoliščine izven kontrole Telekoma Slovenije so:

- Obseg vseh naročil za izvedbo vzpostavitve in sprememb na veleprodajnem lokalnem in osrednjem dostopu ter maloprodajnem trgu širokopasovnega dostopa, v posameznem tednu in na posamezni območni enoti Telekoma Slovenije za dvajset odstotkov (20 %) presega povprečno tedensko število naročil v zadnjem letu. Rok za izvedbo naročila se podaljša za vsa naročila, podana v tednu, v katerem je bilo preseženo število naročil in za vsa naročila, podana v naslednjih treh tednih. V primeru, da število vseh naročil v posameznem tednu in na

posamezni območni enoti Telekom Slovenije za štirideset odstotkov (40 %) presega povprečno tedensko število naročil v zadnjem letu, se rok za izvedbo naročila podaljša za vsa naročila, podana v tednu, v katerem je bilo preseženo število naročil in za vsa naročila, podana v naslednjih petih (5-ih) tednih.

- Obseg vseh naročil za izvedbo vzpostavitve in sprememb na veleprodajnem lokalnem in osrednem dostopu ter maloprodajnem trgu širokopasovnega dostopa, v posameznem dnevu in na posamezni območni enoti Telekom Slovenije za petdeset odstotkov (50 %) presega povprečno dnevno število naročil v zadnjem letu. Rok za izvedbo naročila se podaljša za vsa naročila na posamezni območni enoti Telekom Slovenije, podana na dan preseženega števila dnevniških naročil, in za vsa naročila, podana v naslednjih petih (5-ih) delovnih dneh.
- Posebne okoliščine (nepripravljena hišna inštalacija, operaterja ali pooblaščenega izvajalca operaterja ni ob dogovorjenem terminu na lokaciji uporabnika, vse vrste nasprotovanj končnega uporabnika, preprečevanje izvedbe potrebnih prevezav s strani uporabnikov, preko katerih kot lastnikov objektov ali prostorov poteka povezava, neusklajenost podatkov v bazah, ki so podlaga za izvedbo preveritve, z ugotovljenim dejanskim stanjem na terenu in drugi dejavniki, ki onemogočajo izvedbo priklopa), ko zaposleni Telekom Slovenije ali njegov pogodbeni izvajalec na lokaciji končnega uporabnika vključitve lokalnega dostopa ne more izvesti.
- Posebne okoliščine vezane na izvedbo razvezave hišne inštalacijske napeljave, ko zaposleni Telekom Slovenije ali njegov pogodbeni izvajalec na lokaciji končnega uporabnika vključitve lokalnega dostopa ne more izvesti. Te posebne okoliščine so, ko Telekom Slovenije nima vseh potrebnih dovoljenj za dokončanje izvedbe hišne inštalacijske napeljave in njeno zaključitev na optični priključni dozi v prostoru končnega uporabnika ter nadometni ali podometni kanali, potrebni za polaganje hišne inštalacijske napeljave, ne omogočajo izvedbe oziroma zaključitve na optični priključni dozi v prostoru končnega uporabnika.
- Višja sila in okoliščine večjih poškodb dostopovnega omrežja, ki vplivajo na občutno povečanje števila okvar na obstoječih storitvah, katere zahtevajo prioriteto obravnavo.
- Obseg vseh prijav napak na operaterskem in maloprodajnem trgu v posameznem tednu in na posamezni območni enoti Telekom Slovenije za dvajset odstotkov (20 %) presega povprečno tedensko število prijav napak v zadnjem letu. Rok za izvedbo naročila se podaljša za vsa naročila, podana v tednu, v katerem je bilo preseženo število prijav napak in za vsa naročila, podana v naslednjih treh (3) tednih. V primeru, da število vseh prijav napak v posameznem tednu in na posamezni območni enoti Telekom Slovenije za štirideset odstotkov (40 %) presega povprečno tedensko število prijav napak v zadnjem letu, se rok za izvedbo naročila podaljša za vsa naročila, podana v tednu, v katerem je bilo preseženo število prijav napak in za vsa naročila, podana v naslednjih petih (5-ih) tednih.

V primeru izrednih okoliščin Telekom Slovenije operaterju ob oddaji naročila ponudi možnost izbire terminov v skladu z razpoložljivostjo izvajalcev. V primeru posebnih okoliščin, ko zaposleni Telekom Slovenije na lokaciji končnega uporabnika vključitve lokalnega dostopa ne more izvesti, naročilo preko spletnega mesta z izbranim razlogom vrne operaterju.

Kadar je zaradi različnih razlogov naročilo posredovano v obravnavo operaterju, je operater dolžan v roku desetih (10) delovnih dni naročilo ustrezno dopolniti. Če operater v tem času ne posreduje dopoljenega naročila, se naročilo z ustreznim razlogom stornira in preklic zaračuna v skladu s cenikom.

V primeru, da vrnjeno naročilo s strani operaterja ni ustrezno dopolnjeno, Telekom Slovenije lahko naročilo s podanim razlogom stornira in preklic zaračuna v skladu s cenikom.

Čas, ko je naročilo v obravnavi pri operaterju, se ne šteje v čas izvedbe s strani Telekom Slovenije oziroma v rok za izvedbo naročila.

V primeru, da želi operater istočasno izvedbo lokalnega dostopa in prenos številke za javno dostopne telefonske storitve, si bo Telekom Slovenije ob upoštevanju odpovednega roka za končnega uporabnika in dogovorjenega termina za izvedbo lokalnega dostopa prizadeval, da bi bila končnemu uporabniku čim krajši čas onemogočena uporaba njegove številke, enako pa si mora prizadevati tudi operater.

V primeru, ko operater zaradi razlogov nepopolne vloge, po ponovni obravnavi vloge dogovori nov termin za izvedbo naročila, je operater dolžan uskladiti datum za izvedbo prenosljivosti številke s terminom za izvedbo naročila lokalnega dostopa.

V primeru, ko zaradi razlogov na strani končnega uporabnika, operaterja ali razlogov višje sile naročilo lokalnega dostopa ne bo izvedeno na termin, ki je določen za izvedbo prenosljivosti, in bo Telekom Slovenije o razlogih obvestil operaterja, ki je dolžan poskrbeti za stornacijo prenosljivosti, če leta še ni bila izvedena, ali repatriacijo telefonske številke v primeru izvedene prenosljivosti.

Za morebitne nastale stroške zaradi nepravočasnega priklopa oziroma dejanj, ki so v domeni operaterja, odgovarja le-ta.

V primeru, da iz razlogov, ki niso na strani Telekoma Slovenije vzpostavitev omrežne priključne točke ali omrežne optične priključne točke ne bo možna ali bi bilo na terenu ugotovljeno, da gradnja omrežja zaradi nesorazmerno visokih stroškov ni ekonomska upravičena, bo Telekom Slovenije o tem obvestil operaterja in naročilo z ustreznim razlogom storniral.

V primeru, da je za izvedbo vzpostavitve lokalnega dostopa potrebna skupna izvedba Telekoma Slovenije in operaterja, pri čemer operaterja ob dogovorjenem terminu ne bo na lokaciji končnega uporabnika, bo Telekom Slovenije za vzpostavitev lokalnega dostopa ob dogovorjenem terminu na lokaciji končnega uporabnika čakal do pol (0,5) ure. Operater lahko naroči ponovni ogled omrežne priključne točke, kar se operaterju zaračuna v skladu s cenikom.

Po opravljeni izvedbi Telekom Slovenije operaterja nemudoma oziroma najkasneje naslednji delovni dan obvesti o izvedbi naročila. Datum opravljene izvedbe je osnova, ki predstavlja začetek zaračunavanja storitve lokalnega dostopa v skladu s cenikom.

Telekom Slovenije zaračuna priključnino in prične zaračunavati naročnino z dnem dejanske priključitve lokalnega dostopa, tudi če operater ni uspel priključiti lokalnega dostopa na aplikacijskem sloju potem ko je Telekom Slovenije uspešno izvedel vključitev lokalnega dostopa.

V primeru, da s strani Telekoma Slovenije ob izvedbi naročila zaradi razlogov na strani operaterja ali končnega uporabnika, naročila ni bilo možno izvesti, Telekom Slovenije operaterju zaračuna vzpostavitev v skladu s cenikom.

Operater lahko poda preklic naročila izvedbe v času do začetka fizičnega izvajanja naročila. V tem primeru Telekom Slovenije operaterju skladno s cenikom zaračuna stroške preklica naročila. Če operater ta rok zamudi oziroma zahteva preklic naročila po začetku fizičnega izvajanja naročila, Telekom Slovenije operaterju zaračuna vzpostavitev v skladu s cenikom.

V primeru preklica naročila, ko gre istočasno z izvedbo naročila lokalnega dostopa tudi za prenosljivost številke, za posledice izvedbe prenosljivosti številke odgovarja operater.

6.3.1 Izvedba naročila storitve lokalnega dostopa v bakrenem omrežju

Telekom Slovenije v sklopu izvedbe operaterju zagotovi lokalni dostop skladno z naročilom, ki ga prejme s strani operaterja.

Telekom Slovenije v primeru vzpostavitve razvezanega dostopa v bakrenem omrežju izvede prevezavo z ranžirno parico med vertikalno in horizontalno letvico in prevezave v omrežnih priključnih točkah. Delo ne vsebuje interne inštalacije na strani končnega uporabnika in inštalacijskega kabla med horizontalno letvico ter opremo operaterja. Prevezave v omrežnih priključnih točkah in morebitne namestitve razcepnika Telekom Slovenije, v primeru vzpostavitve brez posega pri končnem uporabniku, ne izvaja.

V primeru vključitve virtualno razvezanega dostopa, ki vključuje poseg pri končnem uporabniku, Telekom Slovenije izvede prevezavo na omrežnih elementih Telekoma Slovenije in prevezavo na postavljenem interno instalacijo. Ob vključitvi virtualno razvezanega dostopa na PSTN ali ISDN BA

priključku, Telekom Slovenije pri končnem uporabniku izvede namestitvev razcepnika. Telekom Slovenije izvede preizkus povezljivosti in vzpostavitve parametrov za zagotavljanje storitev.

Končni uporabnik mora pred začetkom izvedbe priključitve virtualno razvezanega dostopa zagotoviti ustrezen prostor za namestitvev opreme, napajalni vir 230 V/50 Hz za napajanje opreme za virtualno razvezan dostop v skladu z veljavnimi predpisi in vso potrebno hišno instalacijo.

Vključitev virtualno razvezanega dostopa se v primeru tipov vzpostavitve s posegom pri končnem uporabniku smatra kot izvedena, ko Telekom Slovenije na lokaciji končnega uporabnika izvede preizkus povezljivosti in vzpostavitve parametrov za zagotavljanje storitev.

Vključitev virtualno razvezanega dostopa se v primeru tipov vzpostavitve brez posega pri končnem uporabniku smatra kot izvedena, ko so na omrežnih elementih Telekoma Slovenije vzpostavljeni parametri za zagotavljanje storitev.

Ob vzpostavitvi virtualno razvezanega dostopa brez posega na lokaciji končnega uporabnika na obstoječih telefonskih priključkih namestitvev razcepnika zagotavlja operater. Telekom Slovenije v tem primeru ne odgovarja za morebitno nepravilno namestitvev razcepnika.

6.3.2 Izvedba naročila storitve lokalnega dostopa v optičnem omrežju

Telekom Slovenije v sklopu izvedbe razvezanega dostopa v FTTH P2P omrežju operaterju zagotovi zakup dostopovnega optičnega vlakna v FTTH P2P omrežju in pripadajoče infrastrukture skladno z naročilom, ki ga prejme s strani operaterja.

Izvedba razvezanega dostopa v FTTH P2P omrežju na funkcijski lokaciji predstavlja realizacijo optične prevezave z optično prevezovalno vrstico med optičnim delilnikom OD FTTH P2P Telekoma Slovenije in prevezovalnim optičnim delilnikom FTTH P2P Telekoma Slovenije, ki je z IFC optičnim kablom povezan z optičnim delilnikom operaterja, nameščenim v skupni lokaciji operaterja.

Izvedba razvezanega dostopa v FTTH P2P omrežju na lokaciji končnega uporabnika predstavlja zaključitev dostopovnega optičnega vlakna v FTTH P2P omrežju na optični priključni dozi. Glede na status izgradnje hišne inštalacijske napeljave izvedba predstavlja dograditev hišne inštalacijske napeljave in montažo optične priključne doze.

Telekom Slovenije v sklopu izvedbe operaterju zagotovi virtualno razvezan dostop skladno z naročilom, ki ga prejme s strani operaterja.

Izvedba virtualno razvezanega dostopa na lokaciji končnega uporabnika predstavlja zaključitev dostopovnega optičnega vlakna na optični priključni dozi. Telekom Slovenije izvede preizkus povezljivosti in vzpostavitve parametrov za zagotavljanje storitev na optični priključni dozi, v primeru dostopovne tehnologije FTTH ali na optični zaključni enoti, v primeru dostopovne tehnologije xPON.

Telekom Slovenije pri vzpostavitvi virtualno razvezanega dostopa na dostopovni tehnologiji xPON operaterjem omogoča samostojno izvajanje namestitve optične zaključne enote (ONT) Telekoma Slovenije pri končnem uporabniku. Za izvedbo namestitve optične zaključne enote (ONT), ki jo operater praviloma izvaja istočasno z namestitvojo ostale opreme pri uporabniku, bo v procesu izvedbe vloga posredovana v obravnavo operaterju.

Vključitev virtualno razvezanega dostopa je v primeru tipov vzpostavitve s posegom pri končnem uporabniku izvedena, ko Telekom Slovenije na lokaciji končnega uporabnika izvede preizkus povezljivosti in vzpostavitve parametrov za zagotavljanje storitev in je v primeru samostojnega izvajanja namestitve optične zaključne enote (ONT) s strani operaterja le-ta uspešno nameščena.

Vključitev virtualno razvezanega dostopa je v primeru vzpostavitve brez posega pri končnem uporabniku izvedena, ko so na omrežnih elementih Telekoma Slovenije vzpostavljeni parametri za zagotavljanje storitev in je v primeru samostojnega izvajanja namestitve optične zaključne enote (ONT) s strani operaterja le-ta uspešno nameščena.

Hišna inštalacijske napeljava se izvaja s strani Telekoma Slovenije v primeru, ko je le-ta last Telekoma Slovenije in na lokaciji končnega uporabnika optična priključna doza še ni montirana. Realizacija je mogoča ob hkratnem izpolnjevanju naslednjih pogojev:

- Telekom Slovenije ima vsa potrebna dovoljenja in soglasja za posege, ki so potrebni za dokončanje izvedbe hišne inštalacijske napeljave ter njeno zaključitev na optični priključni dozi v prostoru končnega uporabnika.
- Nadometni ali podometni kanali, ki so potrebni za polaganje hišne inštalacijske napeljave, se nahajajo v stanju, ki omogoča izvedbo oziroma zaključitev na optični priključni dozi v prostoru končnega uporabnika.

V primeru, ko Telekom Slovenije ni lastnik hišne inštalacijske napeljave, predstavlja izvedbo na lokacij končnega uporabnika zaključitev vlakna dostopovnega optičnega omrežja na konektorskem polju na vstopni točki v objekt ali varjenje optičnega vlakna na hišno instalacijsko napeljavo pod pogojem, da lastnik hišne instalacijske napeljave to dovoljuje.

6.4 Preklic naročila

Operater lahko poda preklic naročila izvedbe v času do začetka fizičnega izvajanja naročila. V tem primeru Telekom Slovenije operaterju skladno s cenikom zaračuna stroške preklica naročila. Če operater ta rok zamudi oziroma zahteva preklic naročila po začetku fizičnega izvajanja naročila, ali s strani Telekoma Slovenije ob izvedbi naročila zaradi razlogov na strani operaterja ali končnega uporabnika, naročila ni bilo možno izvesti, Telekom Slovenije operaterju vzpostavitev zaračuna v skladu s cenikom.

V primeru preklica naročila, ko gre istočasno z izvedbo naročila storitve lokalnega dostopa tudi za prenosljivost številke, za posledice izvedbe prenosljivosti številke odgovarja operater.

6.5 Izključitev

Operater lahko poda zahtevo za izključitev posameznega lokalnega dostopa. Rok za izvedbo izključitve s strani Telekoma Slovenije je dvanajst (12) delovnih dni. Telekom Slovenije bo storitev prenehal zaračunavati z dnem izključitve. V primeru, da je izključitev posameznega lokalnega dostopa vezana z vključitvijo drugega lokalnega dostopa na posamezni lokaciji končnega uporabnika, je datum izvedbe izključitve vezan na datum izvedbe naročila vključitve. Telekom Slovenije bo operaterju izključitev zaračunal v skladu s cenikom.

Izključitev ne predvideva posega na lokaciji končnega uporabnika. V primeru, da je na virtualno razvezanem dostopu na lokaciji končnega uporabnika vključena optična zaključna enota (ONT) ali CPE oprema last Telekoma Slovenije, je operater dolžan pridobiti opremo in jo dostaviti Telekomu Slovenije v roku šestdeset (60) dni od dneva izključitve. V nasprotnem primeru, bo Telekom Slovenije stroške opreme operaterju zaračunal v skladu s cenikom.

V primeru izključitve virtualno razvezanega dostopa, pri kateri gre za prehod k drugemu operaterju na xPON dostopovni tehnologiji v omrežju Telekoma Slovenije, optična zaključna enota (ONT) ostane vključena v omrežju in je operater ne pridobiva.

Optična zaključna enota (ONT), ki jo je operater dolžan pridobiti ob izključitvi se evidentira na skladiščni lokaciji operaterja. Telekom Slovenije zagotavlja tedensko poročanje o stanju zaloge. Lokacija za dostavo je Telekom Slovenije, Litostrojska cesta 58b, 1000 Ljubljana.

V primeru, da končni uporabnik storitev odpove naročniško razmerje za govorno storitev, kjer je na isti bakreni povezavi vključena storitev sodostopa ali virtualno razvezanega dostopa, oziroma je naročniško razmerje za govorno storitev iz drugih razlogov prekinjeno, Telekom Slovenije o tem obvesti operaterja. Operater je dolžan v roku petih (5-ih) delovnih dni podati ustrezno vlogo za prehod na povsem razvezan dostop ali na virtualno razvezan dostop brez dostopa do govorne storitve ali na drugo operatersko

storitev, za katero ima sklenjeno veljavno pogodbo, ali posredovati vlogo za izključitev dostopa. V primeru, da v opredeljenem roku operater ne posreduje ustrezne vloge, bo Telekom Slovenije storitev sodostopa ali virtualno razvezanega dostopa z dostopom do govorne storitve prekinil.

6.6 Prehodi med operaterskimi storitvami

Telekom Slovenije omogoča prehode med vsemi storitvami osrednjega dostopa na bakrenem in optičnem omrežju, med storitvami razvezanega dostopa na bakrenem in optičnem omrežju ter med storitvami virtualno razvezanega lokalnega dostopa. Predpogoj za tak prehod je sklenjena pogodba za želeno operatersko storitev.

Telekom Slovenije v skladu s tem zagotavlja prehod posameznega uporabnika na isti lokaciji med vsemi navedenimi storitvami.

Postopki prehoda se izvajajo na podlagi povezane vloge za izključitev obstoječe storitve in vključitve nove storitve ali na podlagi posebne vloge za spremembo, ki jih preko sistema posreduje operater. Pogoj za posredovanje naročila je pozitiven odgovor na preveritev. Izvedba prehodov končnega uporabnika se v skladu s cenikom zaračuna operaterju.

V primeru, da želi operater skupaj z izvedbo prehoda na novo storitev naročiti tudi prenos številke za javno dostopne telefonske storitve, mora operater to navesti v naročilu in podati zahtevek za prenos številke v skladu z vsakokrat veljavnim Splošnim aktom o prenosljivosti številke takoj zatem, ko je podano naročilo za novo storitev. Pri odobreni vlogi za prenosljivost Telekom Slovenije vpiše datum za izvedbo prenosljivosti, ki ga operater poda v naročilu nove storitve.

Telekom Slovenije v primeru večjega števila istovrstnih sprememb med operaterskimi storitvami na posamezni lokaciji operaterjem omogoča možnost izvedbe skupinskih prehodov. Potek in datum izvedbe medsebojno dogovorita Telekom Slovenije in operater. Pogoj za izvajanje skupinskih prehodov je vsaj deset (10) istočasnih sprememb na posamezni lokaciji. Izvedbo skupinskih prehodov Telekom Slovenije operaterju zaračuna v skladu s cenikom glede na stroške dejanske izvedbe.

V primeru, da sprememba predvideva zamenjavo optične zaključne enote (ONT) ali CPE opreme Telekoma Slovenije z opremo operaterja, je operater dolžan pridobiti opremo Telekoma Slovenije od končnega uporabnika in jo dostaviti Telekomu Slovenije v roku šestdeset (60) dni od dneva spremembe. V nasprotnem primeru, bo Telekom Slovenije stroške opreme operaterju zaračunal v skladu s cenikom.

6.7 Odprava napak

Končni uporabniki kakršnokoli motnjo ali napako pri delovanju storitve prijavljajo operaterju. Operater pristopi k odkrivanju in odpravljanju napak na omrežnih elementih in omrežju operaterja ter končnega uporabnika. Operater je odgovoren za odpravo napak za storitve, ki jih upravlja, in je odgovoren za odpravo napak, ki niso povezane z napakami v omrežju Telekoma Slovenije. Operater je dolžan pred prijavo napake Telekomu Slovenije v sodelovanju z uporabnikom storitve preveriti stanje njegove strojne in programske opreme ter interne napeljave. Operater mora končnega uporabnika jasno seznaniti, da pusti modem vključen in s tem omogoči morebitno identifikacijo napake.

Po izvedenem predhodnim preverjanju operater prijavi napako Telekomu Slovenije preko spletnega portala za operaterje. V primeru nedelovanja spletnega portala za operaterje, operater napako prijavi z izpolnjenim obrazcem za prijavo napak, ki je sestavni del vzorčne ponudbe, na enotno telefaks številko 02 3332036. Telekom Slovenije sprejema napake 24 ur na dan, 7 dni v tednu.

Operater je ob tem dolžan podati vse podrobne informacije o naravi problema in vse ugotovitve, ki lahko pomagajo pri odpravi napake. Operater je ob prijavi napake dolžan zagotoviti kontaktno številko in podatke o razpoložljivosti dostopa do lokacije končnega uporabnika, če je le-ta potreben za evidentiranje in odpravo napake. Operater bo poskrbel, da bo osebje Telekoma Slovenije za potrebe odprave napak lahko opravilo ustrezna dela pri končnem uporabniku. V kolikor za to ne bo poskrbel, Telekom Slovenije ne odgovarja za kakršnokoli zamudo pri odpravi napak.

Za dodatne informacije pri odpravi napak je operaterjem na voljo kontaktna številka 19116.

Rok za odpravo napake je dva (2) delovna dneva od prijave napake, ki se v primeru težje napake lahko podaljša za največ pet (5) delovnih dni, pri čemer bo Telekom Slovenije o podaljšanju roka pred iztekom nemudoma obvestil operaterja in navedel in utemeljil razloge, iz katerih izhaja, da gre za težjo napako. Telekom Slovenije bo šestdeset odstotkov (60 %) napak odpravil v enem (1) delovnem dnevu in sto odstotkov (100 %) v dveh (2) delovnih dneh, pri čemer so težje napake, za katere se lahko rok podaljša za pet (5) delovnih dni, iz te lestvice izvzete.

Rok za odpravo napak se lahko v primeru nastanka izrednih okoliščin izven kontrole Telekoma Slovenije podaljša za dodaten razumen rok. Izredne okoliščine izven kontrole Telekoma Slovenije so:

- Obseg vseh prijav napak na veleprodajnem in maloprodajnem trgu v posameznem tednu in na posamezni območni enoti Telekoma Slovenije za dvajset odstotkov (20 %) presega povprečno tedensko število prijav napak v zadnjem letu. Rok za odpravo napak se podaljša za vse prijavljene napake v tednu, v katerem je bilo preseženo število prijavljenih napak, in za vse prijavljene napake v naslednjih treh (3) tednih. V primeru, da število vseh prijavljenih napak v posameznem tednu in na posamezni območni enoti Telekoma Slovenije za štirideset odstotkov (40 %) presega povprečno tedensko število prijav napak v zadnjem letu, se rok za odpravo napak podaljša za vse prijavljene napake v tednu, v katerem je bilo preseženo število prijavljenih napak, in za vse prijavljene napake v naslednjih petih (5-ih) tednih.
- Višja sila in okoliščine večjih poškodb dostopovnega omrežja, ki vplivajo na občutno povečanje števila napak.
- Posebne okoliščine, ko zaposleni Telekoma Slovenije ali njegov pogodbeni izvajalec ne more pristopiti k odpravi napake, kot so nedosegljivost končnega uporabnika, preprečevanje dostopa do prevezav s strani uporabnikov, preko katerih, kot lastnikov objektov ali prostorov, poteka povezava in drugi dejavniki, ki onemogočajo izvedbo odprave napake.
- Nesorazmerno veliko število prijavljenih napak s strani posameznega operaterja, za katere se v postopku odprave napake izkaže, da prijavljene napake niso na strani Telekoma Slovenije. Tovrstni posegi dodatno zahtevajo resurse Telekoma Slovenije.

Lažje napake na lokalnem dostopu so vse napake, ki so odpravljene s pomočjo daljinske diagnostike, konfiguracije opreme in omrežja in ne zahtevajo posega na terenu.

Kot težja napaka se šteje napaka, pri odpravi katere praviloma sodeluje več zaposlenih, večkrat tudi različnih strok, sama narava napake pa zahteva daljši čas odprave zaradi npr. potrebe po sodelovanju zunanjih izvajalcev, naročila nove opreme z daljšim rokom dobave.

Telekom Slovenije operaterja sproti obvešča o znanih vzrokih za nastanek napake in poteku ter času odprave napak.

Za sistemske okvare (vse okvare zaznane s strani nadzornega centra in v primerih, ko ena okvara vpliva na več končnih uporabnikov) bo Telekom Slovenije operaterje obveščal na elektronski naslov in preko spletnega portala za operaterje.

O odpravi napake in vzrokih bo Telekom Slovenije nemudoma obvestil operaterja na elektronski naslov in preko spletnega portala za operaterje.

V primeru, ko se pri odpravi napake ugotovi, da zaradi tehničnih karakteristik v omrežju določenih parametrov storitev oziroma posameznih storitev ni možno zagotavljati, Telekom Slovenije o tem obvesti operaterja. V skladu z razpoložljivostmi omrežja operater na podlagi odgovora poda ustrezno vlogo za spremembo.

V kolikor se ugotovi, da napaka izvira iz sfere operaterja ali njegovega končnega uporabnika, bo posege Telekom Slovenije operaterju zaračunal skladno s cenikom.

6.7.1 Odprava napak za storitve razvezanega dostopa v bakrenem omrežju

V primeru prijave napake o neustreznem delovanju xDSL povezave na razvezani zanki, Telekom Slovenije izvede preizkus s spektralno kompatibilnimi xDSL tehnologijami Telekoma Slovenije (ADSL, ADSL 2+). Funkcionalnost parice Telekom Slovenije presoja v skladu s podatki v naslednji tabeli.

Razdalja *	Sinhronizacijska hitrost (bit/sek)
pod 1 km	6 M/ 256 k
od 1 do 2 km	4 M/ 256 k
od 2 do 3 km	2 M/ 256 k
od 3 do 4 km	1 M/ 256 k
nad 4 km	256 k

* zračna razdalja x 1,6

Telekom Slovenije bo po prijavi napake takoj pristopil k izvedbi preizkusa funkcionalnosti parice. Za izvedbo preizkusa bo Telekom Slovenije za čas izvajanja prekinil obstoječo povezavo razvezane krajevne zanke.

V kolikor je za izračunano razdaljo dosežena maksimalna sinhronizacijska hitrost, ki je višja od navedene v tabeli, se linija smatra za funkcionalno, oziroma ustrezno. Stroške preizkusa v primeru, da je krajevna zanka ustrezna nosi operater.

Če operater kljub temu, da je preizkus funkcionalnosti parice pokazal, da maksimalna sinhronizacijska hitrost presega vrednosti navedene v tabeli za izračunano razdaljo in se linija smatra za funkcionalno oziroma ustrezno, vztraja pri prijavi napake, lahko pri Telekomu Slovenije naroči enosmerne meritve ali meritve slabljenja za storitve razvezanega dostopa v bakrenem omrežju.

Operater ima ob prijavi napake možnost dodatno zahtevati izvedbo preveritve funkcionalnosti parice s PSTN priključkom. V primeru takšne zahteve se istočasno s preizkusom funkcionalnosti parice s tehnologijo ADSL/ADSL2+ izvede preizkus parice s PSTN priključkom. O ugotovitvah Telekom Slovenije obvesti operaterja. V primeru, da pri preizkusu parice s PSTN priključkom ni ugotovljene prekinitve parice in napaka ne izvira iz sfere operaterja ali njegovega končnega uporabnika, stroške preizkusa nosi operater.

V primeru, da sinhronizacijske hitrosti ne dosegajo vrednosti v tabeli ali PSTN priključek ne deluje, Telekom Slovenije s pregledom trase ugotovi ali so možne izboljšave in v primeru, da izboljšave niso možne, operaterja obvesti o slabši kakovosti parice. Stroške preizkusa v tem primeru nosi Telekom Slovenije.

Operater se na podlagi obvestila Telekoma Slovenije o ugotovljeni neustreznosti krajevne zanke lahko odloči, ali bo zakup parice obdržal ali podal zahtevo za izključitev.

6.7.2 Odprava napak za storitve razvezanega dostopa v FTTH P2P omrežju

Telekom Slovenije bo po prijavi napake takoj pristopil k izvedbi preizkusa funkcionalnosti dostopovnega optičnega vlakna v FTTH P2P omrežju. Preizkus funkcionalnosti dostopovnega optičnega vlakna v FTTH P2P omrežju se izvede z uporabo vira vidne svetlobe. Za izvedbo preizkusa bo Telekom Slovenije za čas izvajanja prekinil obstoječo povezavo dostopovnega optičnega vlakna v FTTH P2P omrežju.

V kolikor je funkcionalni preizkus dostopovnega optičnega vlakna v FTTH P2P omrežju z vidno svetlobo uspešen, se dostopovno optično vlakno v FTTH P2P omrežju smatra za funkcionalno oziroma ustrezno. Stroške preizkusa v primeru, da je dostopovno optično vlakno v FTTH P2P omrežju ustrezno, nosi operater.

V primeru, da funkcionalni preizkus dostopovnega optičnega vlakna v FTTH P2P omrežju z vidno svetlobo ni uspešen, Telekom Slovenije s pregledom trase ugotovi ali so možne izboljšave in v primeru,

da izboljšave niso možne, operaterja obvesti o slabši kakovosti dostopovnega optičnega vlakna v FTTH P2P omrežju. Stroške preizkusa v tem primeru nosi Telekom Slovenije.

Če je bil funkcionalni preizkus dostopovnega optičnega vlakna v FTTH P2P omrežju z vidno svetlobo uspešen, operater pa kljub temu vztraja pri prijavi napake, lahko pri Telekomu Slovenije naroči meritve vlakna v FTTH P2P omrežju z uporabo OTDR merilnih naprav. V primeru, da meritve z OTDR na valovni dolžini 1550 nm ugotovijo ustreznost dostopovnega optičnega vlakna FTTH P2P, stroške preizkusa krije operater, v nasprotnem primeru krije stroške Telekom Slovenije.

Operater se na podlagi obvestila Telekoma Slovenije o ugotovljeni neustreznosti dostopovnega optičnega vlakna v FTTH P2P omrežju lahko odloči ali bo zakup dostopovnega optičnega vlakna v FTTH P2P omrežju obdržal ali podal zahtevo za izključitev.

6.7.3 Odprava napak za storitve virtualne razvezave lokalnega dostopa v bakrenem in optičnem omrežju

Telekom Slovenije bo po prijavi napake za storitve virtualne razvezave lokalnega dostopa takoj pristopil k odkrivanju in odpravljanju napak na nivoju fizičnih povezav in protokolov na OSI nivoju 1 in 2, na elementi omrežja, ki jih zagotavlja Telekom Slovenije.

Telekom Slovenije se obvezuje, da bo zagotavljal delovanje kapacitet virtualno razvezanega dostopa 24 ur na dan, 7 dni v tednu, odpravil motnje v najkrajšem možnem času in skrbel za redno vzdrževanje kapacitet virtualno razvezanega dostopa.

Operater je dolžan avtomatsko oziroma z drugimi metodami, kot npr. z analizo, preskušnji, meritvami in podobno, zagotoviti nadzor nad stanjem in kakovostjo povezave z omrežjem Telekoma Slovenije ter v skladu z ustreznimi ETSI standardi in ITU priporočili odpravljati napake oziroma nepravilnosti pri delovanju takoj, ko jih ugotovi. O ugotovljenih napakah oziroma nepravilnostih nemudoma obvesti Telekom Slovenije. Telekom Slovenije in operater zagotavljata vsak svojo strokovno ekipo in tehnično opremo za nadzor in nemoteno delovanje omrežja 24 ur dnevno, 7 dni v tednu. Vsaka pogodbená stranka je odgovorna za varnost in ustrezno delovanje svojega omrežja do razmejittvene točke.

Če Telekom Slovenije ugotovi, da bi zaradi nepravilnosti v delovanju omrežja operaterja lahko prišlo do poškodb omrežja Telekoma Slovenije, ima pravico uporabiti vse zaščitne ukrepe za zaščito svojega omrežja. V primeru prekinitve zaradi razlogov na strani operaterja, je možna ponovna vzpostavitev šele takrat, ko operater poravna nastalo škodo in predloži dokaze, iz katerih je nedvoumno razvidno, da so napake odpravljene. Ponovna vzpostavitev se opravi na stroške operaterja.

Če se ugotovi, da mora Telekom Slovenije na zahtevo ali na osnovi prijavljene napake s strani operaterja vršiti preverjanje delovanja sistema Telekoma Slovenije in naprav končnega uporabnika, do zahteve oziroma prijave napake pa pride zaradi slabe kakovosti storitev ali naprav operaterja, si Telekom Slovenije pridruže pravico, da bo stroške posredovanja zaračunal operaterju v skladu s cenikom Telekoma Slovenije.

Telekom Slovenije in operater odpravljata težave glede na svojo odgovornost po tej vzorčni ponudbi oziroma pogodbi.

Telekom Slovenije v nobenem primeru ne odgovarja za posredno škodo in izgubljen dobiček.

6.8 Vzdrževanje dostopovnega bakrenega in optičnega omrežja

Telekom Slovenije se zavezuje, da bo omrežje redno vzdrževal v skladu z vzorčno ponudbo. Pri tem si pridruže pravico, da napak v določenih bakrenih kablích, tudi v primeru, da so v njih še prisotni operaterji, ne bo odpravil, če bi stroški odprave napak teh kablov bistveno presegali pričakovane koristi Telekoma Slovenije.

Trajanje posameznega rednega vzdrževalnega dela je odvisno od obsega del. Vzdrževanje v dostopovnem bakrenem in optičnem omrežju, ki zahteva dnevno svetlobo, se izvaja podnevi. V kolikor

razlogi tehnične narave, vremenski pogoji, zahteve varstva pri delu ali drugi razlogi to dopuščajo, bo Telekom Slovenije redno vzdrževanje v omrežju, ki ima za posledico prekinitve prometa, opravljal v nočnem času (med 00:00 in 06:00). Telekom Slovenije si bo prizadeval za skrajšanje trajanja prekinitve na najkrajši možen čas.

Telekom Slovenije bo o izvajanju rednega vzdrževanja v omrežju v primeru prekinitve, obvestil operaterja vsaj pet (5) delovnih dni pred nameranim vzdrževanjem.

Telekom Slovenije sme z napovedjo vzdrževalnih del, krajšo od pet (5) delovnih dni pred nameranim vzdrževanjem, izvajati izključno nujna vzdrževalna dela, pri čemer mora operaterju obvestilo o nujnih vzdrževalnih delih poslati najmanj dve (2) uri vnaprej. Nujna vzdrževalna dela so dela, ki se izvajajo v primeru preprečevanja nastanka okvar, ob povrnitvi omrežja v prejšnje stanje zaradi sanacije okvar ali v primeru izvajanja varnostnih ukrepov.

Telekom Slovenije bo v napovedi vzdrževalnih del navedel najmanj:

- seznam prizadetih geografskih območij,
- časovni okvir izvajanja del (datum, čas pričetka ter zaključka del),
- predvideni čas trajanja prekinitve.

V primeru rednega in nujnega vzdrževanja bo operater ob vnaprej dogovorjenem času zagotovil dostop do svojih prostorov.

6.9 Planska obdobja

Zaradi učinkovitega zagotavljanja storitev po vzorčni ponudbi mora operater en (1) mesec pred začetkom vsakega planskega obdobja seznaniti Telekom Slovenije s pričakovanimi potrebami po storitvah za polno razvezani dostop, sodostop, razvezan dostop do optične krajevne zanke v FTTH P2P omrežju, virtualno razvezanega dostopa in skupne lokacije, najem kabelske kanalizacije ter najem drogov, in sicer ločeno za posamezne storitve po posameznih lokacijah in v pisni obliki za naslednjih šest (6) mesecev. Plansko obdobje se začne 1. januarja in 1. julija. Prvo plansko obdobje se šteje od začetka formalnega sodelovanja, t.j. podpisa pogodbe o storitvah po tej vzorčni ponudbi.

Prav tako mora operater zaradi učinkovitega zagotavljanja storitev po vzorčni ponudbi, vsako tekoče leto do 1. avgusta Telekomu Slovenije sporočiti plan elektroenergetskih potreb za naslednje koledarsko leto. V primeru nepravčasnega sporočanja potreb za naslednje leto, se Telekom Slovenije ne zavezuje, da bo operaterju v naslednjem koledarskem letu lahko zagotovil želeno razširitev elektroenergetskih zmogljivosti. V kolikor je razširitev vezana na plane elektrogospodarstva je lahko planski cikel tudi dvoletni.

7 Nivo zagotavljanja storitve in pogodbene kazni

Parametri kakovosti se merijo na podlagi ETSI standardov. Telekom Slovenije se bo s skrbnostjo dobrega gospodarstvenika in dobrega strokovnjaka trudil zagotavljati storitve v rokih, ki so določeni v vzorčni ponudbi. Telekom Slovenije ne odgovarja za zamude, ki so nastale po krivdi operaterja. Prav tako ne odgovarja za zamude, ki so nastale v primeru samostojne izvedbe del s strani operaterja.

V primeru zamude pri realizaciji posamezne izvedbe povsem razvezanega dostopa, sodostopa do bakrene krajevne zanke, razvezanega dostopa do optične krajevne zanke v FTTH P2P omrežju ali virtualno razvezanega dostopa je Telekom Slovenije dolžan za prvih deset (10) dni zamude operaterju plačati pogodbeno kazen v višini petdeset (50 %) mesečne naročnine za naročeno obliko lokalnega dostopa za vsak posamezen dan zamude in od enajstega (11.) dne zamude dalje stopetdeset (150 %) mesečne naročnine za naročeno obliko dostopa za vsak posamezen dan zamude, vendar v posameznem primeru zamude skupno ne več kot 18-kratnik mesečne naročnine za ustrezno obliko lokalnega dostopa, pri čemer se tovrstna oblika pogodbene kazni upošteva tudi v primeru napačnega odgovora na poizvedbo.

Mesečna zakupnina za naročeno obliko posameznega virtualno razvezanega dostopa pomeni mesečno zakupnino za posamezen paket virtualno razvezanega dostopa. V primeru napačnega odgovora na poizvedbo, mesečna zakupnina za naročeno obliko posameznega virtualno razvezanega dostopa pomeni mesečno zakupnino za najcenejši paket virtualno razvezanega dostopa, ki je v ponudbi Telekoma Slovenije.

V primeru zamude pri realizaciji posamezne skupne lokacije, je Telekom Slovenije za vsak teden zamude dolžan operaterju plačati pogodbeno kazen v višini deset (10 %) cene adaptacije in opreme prostora skupne lokacije, vendar v posameznem primeru zamude skupno ne več kot sto (100 %) cene adaptacije in opreme prostora skupne lokacije.

V primeru zamude pri odpravljanju posamezne napake razvezanega dostopa, sodostopa do bakrene krajevne zanke, razvezanega dostopa do optične krajevne zanke v FTTH P2P omrežju ali virtualno razvezanega dostopa je Telekom Slovenije za prva dva (2) dneva zamude dolžan operaterju plačati pogodbeno kazen v višini celotne mesečne zakupnine za naročeno obliko lokalnega dostopa. Po poteku tega obdobja pa še dodatnih štirideset (40 %) mesečne naročnine za naročeno obliko lokalnega dostopa za vsak dodaten dan zamude, vendar v posameznem primeru zamude skupno ne več kot 18-kratnik mesečne zakupnine za naročeno obliko lokalnega dostopa.

Mesečna zakupnina za ustrezno obliko posameznega virtualno razvezanega dostopa pomeni mesečno zakupnino za posamezen paket virtualno razvezanega dostopa.

V primeru, da zaradi zamude pri realizaciji posamezne izvedbe povsem razvezanega dostopa, sodostopa do bakrene krajevne zanke, razvezanega dostopa do optične krajevne zanke v FTTH P2P omrežju ali virtualno razvezanega dostopa ali nespoštovanja rokov pri odpravljanju posamezne napake, naročnik operaterju odpove pogodbo, je Telekom Slovenije dolžan operaterju plačati pogodbeno kazen v višini 18-kratnika mesečne zakupnine za naročeno obliko lokalnega dostopa. V takem primeru je Telekom Slovenije dolžan plačati le pogodbeno kazen za odpoved pogodbe, ne pa tudi pogodbeno kazen za zamudo, ki je to odpoved povzročila. Za izplačilo vseh takih primerov pogodbenih kazni bo Telekom Slovenije od operaterja ob podani vlogi zahteval podpisano izjavo končnega uporabnika operaterja, ki dokazuje, da je končni uporabnik pogodbo z operaterjem odpovedal izrecno iz razloga zamude pri vključevanju ali odpravljanju napake Telekoma Slovenije na njegovem lokalnem dostopu.

Operater pripravi in dostavi Telekomu Slovenije pisno poročilo utemeljeno z argumenti, ki izkazujejo kršitev, v roku enega (1) meseca po nastali domnevni kršitvi. Morebitna poročila prejeta kasneje Telekom Slovenije ne bo obravnaval.

Telekom Slovenije v roku enega (1) meseca od prejetega poročila odgovori na poročilo in v kolikor so kršitve in izračuni pogodbene kazni nesporne, potrdi obveznost plačila pogodbene kazni, za katero operater izstavi račun.

8 Medsebojno obveščanje

8.1 Splošno

Telekom Slovenije in operater sta dolžna drug drugemu posredovati vse podatke, potrebne za učinkovito in celovito izvajanje določil vzorčne ponudbe.

Telekom Slovenije operaterjem v elektronski obliki zagotavlja informacije o izpadih in prekinitvah omrežja in storitev na enak način in v enakem obsegu, kot svoji maloprodajni enoti ter hčerinskim in partnerskim podjetjem.

8.2 Informacije o topologiji omrežja

Telekom Slovenije operaterjem, s katerimi ima sklenjeno pogodbo, v enakih časovnih in kakovostnih okvirih, kot svoji maloprodajni enoti ter hčerinskim in partnerskim podjetjem, v elektronski obliki preko

spletnega portala za operaterje omogoča dostop do podatkov o topologiji, razpoložljivosti in geografski pokritosti omrežja do hišne številke natančno in razpoložljivosti virtualno razvezanega dostopa. Telekom Slovenije operaterjem omogoča dostop do informacij o razpoložljivosti skupnih lokacij in morebitnih rezervacijah na vseh lokacijah, kjer je mogoča skupna lokacija.

Poteki bakrenih krajevnih zank v dostopovnem omrežju Telekoma Slovenije, na katerih niso vključene storitve končnim uporabnikom, v informacijskih sistemih niso evidentirani. V teh primerih informacijo o geografski pokritosti bakrenega dostopovnega omrežja Telekom Slovenije posreduje na podlagi naročenega in opravljenega ogleda na terenu.

8.3 Informacije o načrtih posodabljanja omrežja

Telekom Slovenije operaterjem v elektronski obliki preko spletnega portala za operaterje v enakih časovnih in kakovostnih okvirih, kot svojim notranjim organizacijskim enotam ter hčerinskim in partnerskim podjetjem, omogoča dostop do podatkov o načrtih posodabljanja svojega omrežja. Telekom Slovenije zagotavlja podatke o začetku posodabljanja ali gradnje omrežja (razen vzdrževalnih del) s podatki za posamezen priključek do naslova natančno pred pričetkom del (tj. razred priključka 4), o možnosti oddaje naročila za spremembo ali izvedbo priključka, ki ustreza razredu 3, pa najmanj deset (10) delovnih dni pred tem. Telekom Slovenije podatke periodično usklajuje z državnimi bazami in posledično se zapisi lahko spremenijo. Za posamezno funkcijsko lokacijo Telekom Slovenije zagotavlja podatke o začetku posodabljanja ali gradnje omrežja najmanj šest (6) mesecev pred pričetkom del.

Operaterji bodo o morebitni ukinitvi posamezne funkcijske lokacije na kateri ima operater skupno lokacijo obveščeni najmanj dve (2) leti v naprej, o morebitni ukinitvi posamezne bakrene krajevne zanke pa najmanj šest (6) mesecev vnaprej, v obeh primerih pa ne kasneje kot so o tem obveščene notranje organizacijske enote ter hčerinska ali partnerska podjetja. V primeru, ko na skupni lokaciji ni drugih operaterjev, bo Telekom Slovenije morebitno ukinitve posamezne skupne lokacije objavil najmanj šest (6) mesecev pred pričetkom del. O uvajanju novih skupnih lokacij bo Telekom Slovenije operaterje obvestil najmanj šest (6) mesecev v naprej.

Telekom Slovenije bo v primeru ukinitve bakrenega omrežja operaterju za vsakega naročnika omogočil nemoten prehod na po zmogljivosti in kakovosti najmanj enakovredno tehnološko rešitev na optičnem omrežju. Pri tem so izjema območja, kjer Telekom Slovenije ukinja bakreno omrežje in ga ne nadomešča s svojim lastnim optičnim, če je končnega uporabnika možno priključiti na po zmogljivosti in kakovosti najmanj enakovredno odprto širokopasovno omrežje, pri čemer bo Telekom Slovenije omrežje ukinil šele, ko bo na območju predvidenem za ukinitve izključil tudi vse svoje končne uporabnike.

Telekom Slovenije zagotavlja tehnično ponovljivost novih oziroma spremenjenih maloprodajnih ponudb, v okviru katerih operaterjem posreduje tehnične in poslovne informacije, v primeru uvedbe novih reguliranih veleprodajnih vložkov ali v primeru spremembe obstoječih reguliranih veleprodajnih vložkov. Telekom Slovenije navedene informacije posreduje najmanj štiri (4) mesece pred uvedbo nove maloprodajne ponudbe in najmanj dva (2) meseca pred uvedbo spremenjene maloprodajne ponudbe.

8.4 Podatki o kakovosti

Telekom Slovenije v elektronski obliki na spletnem portalu za operaterje objavlja podatke o kakovosti lokalnega dostopa do bakrenega in optičnega omrežja in ostalih omrežnih elementov, ki so prikazani ločeno za ponujanje storitev operaterjem in za ponujanje storitev samemu sebi oziroma svojim hčerinskim ali partnerskim podjetjem. Podatki za pretekli mesec bodo objavljeni najkasneje do desetega (10-ga) dne v tekočem mesecu.

9 Cene in zaračunavanje storitev vzorčne ponudbe

Na vse cene se obračuna DDV v skladu z veljavno zakonodajo.

9.1 Storitve povsem razvezanega dostopa do bakrene krajevne zanke

9.1.1 Krajevna zanka (cene veljajo za posamezno bakreno krajevno zanko)

1. Poizvedba

Naziv storitve	Enota mere	Cena
		EUR brez DDV
Poizvedba	enkratno	8,59

Se zaračuna pod pogoji vzorčne ponudbe.

2. Preklic naročila pred priključitvijo

Naziv storitve	Enota mere	Cena
		EUR brez DDV
Preklic naročila v času do začetka fizičnega izvajanja naročila, ko aktivnost vključitve še ni v izvedbi (dodeljena monterju)	Enkratno	8,59

3. Priključnina

Naziv storitve	Enota mere	Cena
		EUR brez DDV
Vzpostavitev s posegom na funkcijski lokaciji in na lokaciji končnega uporabnika	Enkratno	47,62
Vzpostavitev s posegom na funkcijski lokaciji	Enkratno	28,89

4. Prehod iz sodostopa na povsem razvezan dostop

Naziv storitve	Enota mere	Cena
		EUR brez DDV
Prehod iz sodostopa na povsem razvezan dostop	Enkratno	24,59

5. Naročnina

Naziv storitve	Enota mere	Cena
		EUR brez DDV
Naročnina - področje cenovne regulacije	mesečno	5,46
Naročnina - področje cenovne deregulacija	mesečno	9,00

6. Izključitev

Naziv storitve	Enota mere	Cena
		EUR brez DDV
Izključitev	enkratno	10,73

9.2 Storitve sodostopa do bakrene krajevne zanke

9.2.1 Krajevna zanka (cene veljajo za posamezno krajevno zanko)

1. Poizvedba

Naziv storitve	Enota mere	Cena
		EUR brez DDV
Poizvedba	enkratno	8,59

Se zaračuna pod pogoji vzorčne ponudbe.

2. Preklic naročila pred priključitvijo

Naziv storitve	Enota mere	Cena
		EUR brez DDV
Preklic naročila, ko aktivnost vključitve še ni v izvedbi (dodeljena monterju)	enkratno	8,59

3. Priključnina

Naziv storitve	Enota mere	Cena
		EUR brez DDV
Vzpostavitev s posegom na funkcijski lokaciji in na lokaciji končnega uporabnika	enkratno	47,62
Vzpostavitev s posegom na funkcijski lokaciji	enkratno	28,89

4. Naročnina

Naziv storitve	Enota mere	Cena
		EUR brez DDV
Naročnina - področje cenovne regulacije	mesečno	2,21
Naročnina – področje cenovne deregulacije	mesečno	5,75

5. Prehod iz povsem razvezanega dostopa na sodostop

Naziv storitve	Enota mere	Cena
		EUR brez DDV
Prehod iz povsem razvezanega dostopa na sodostop	Enkratno	24,59

6. Izključitev

Naziv storitve	Enota mere	Cena
		EUR brez DDV
Izključitev	enkratno	10,73

9.3 Storitve razvezanega dostopa do optične krajevne zanke FTTH P2P

1. Poizvedba

Naziv storitve	Enota mere	Cena
		EUR brez DDV
Poizvedba	enkratno	8,59

Se zaračuna pod pogoji vzorčne ponudbe.

2. Preklic naročila pred priključitvijo

Naziv storitve	Enota mere	Cena
		EUR brez DDV
Preklic naročila, ko aktivnost vključitve še ni v izvedbi (dodeljena monterju)	enkratno	8,59

3. Priključnina

Naziv storitve	Enota mere	Cena
		EUR brez DDV
Vzpostavitev enega optičnega vlakna FTTH P2P s posegom na funkcijski lokaciji in na lokaciji končnega uporabnika	Enkratno	47,62
Vzpostavitev enega optičnega vlakna FTTH P2P s posegom na funkcijski lokaciji	enkratno	28,89

4. Naročnina

Naziv storitve	Enota mere	Cena
		EUR brez DDV
Zakup enega optičnega vlakna FTTH P2P – področje cenovne regulacije	mesečno	14,43
Zakup enega optičnega vlakna FTTH P2P – področje cenovne deregulacije	mesečno	15,43

Opomba: Cena je odvisna od maloprodajne ponudbe storitev Telekoma Slovenije na dostopovnih optičnih vlaknih v FTTH P2P omrežju. V primeru spremembe maloprodajnih cen na storitvah v FTTH P2P omrežju si Telekom Slovenije pridržuje pravico spremembe veleprodajnih cen.

5. Izključitev

Naziv storitve	Enota mere	Cena
		EUR brez DDV
Izključitev	enkratno	10,73

9.4 Zamenjava priključne točke

Naziv storitve	Enota mere	Cena
		EUR brez DDV
Zamenjava priključne točke	enkratno	28,89

Telekom Slovenije operaterjem omogoča spremembo parametrov na razvezanem dostopu. Operater lahko naroči zamenjavo povezave razvezanega dostopa do končnega uporabnika iz priključne točke A na novo priključno točko B. Opravilo zahteva poseg na terenu na lokaciji glavnega delilnika.

9.5 Dostop do omrežne priključne točke

Naziv storitve	Enota mere	Cena
		EUR brez DDV
Dostop do omrežne priključne točke	enkratno	41,18

Telekom Slovenije operaterjem omogoča naročilo ponovnega ogleda omrežne priključne točke na lokaciji končnega uporabnika. Zaposleni Telekoma Slovenije bo za vsa želena naknadna opravila na lokaciji OPT ob dogovorjenem terminu čakal do pol (0,5) ure.

9.6 Priprava za vzpostavitev omrežne priključne točke in omrežne optične priključne točke

Naziv storitve	Enota mere	Cena
		EUR brez DDV
Priprava za vzpostavitev omrežne priključne točke in omrežne optične priključne točke	enkratno	62,07

Priprava za vzpostavitev omrežne priključne točke in omrežne optične priključne točke se zaračuna poleg vzpostavitve storitve lokalnega dostopa, ko je za priključitev lokalnega dostopa potrebna vzpostavitev omrežne priključne točke in omrežne optične priključne točke.

Vzpostavitev omrežne priključne točke se lahko izvaja izključno v primerih, ko obstajajo tehnične možnosti in je dodaten poseg na omrežju s strani Telekom Slovenije ekonomsko upravičen. Priprava za vzpostavitev omrežne priključne točke se zaračuna operaterju tudi v primeru preklica naročila ali ko naročilu ne sledi naročilo vzpostavitve lokalnega dostopa.

Priprava za vzpostavitev omrežne optične priključne točke se zaračuna operaterju izključno v primeru preklica naročila ali ko naročilu ne sledi naročilo vzpostavitve lokalnega dostopa. Kot naročilo vzpostavitve omrežne optične priključne točke se obravnava naročilo, pri katerem je ob oddaji naročila faza izgradnje dostopa v načinu montaže doze od 7 do 13.

9.7 Storitev virtualne razvezave lokalnega dostopa

Vzpostavitev virtualno razvezanega dostopa v omrežju Telekom Slovenije za posameznega končnega uporabnika.		
Vrsta storitve	Način	Cena v EUR brez DDV
Vzpostavitev virtualno razvezanega dostopa s posegom na funkcijski lokaciji in na lokaciji končnega uporabnika	enkratno	49,77
Vzpostavitev virtualno razvezanega dostopa s posegom na lokaciji končnega uporabnika	enkratno	43,33
Vzpostavitev virtualno razvezanega dostopa s posegom na funkcijski lokaciji	enkratno	28,89
Vzpostavitev virtualno razvezanega dostopa brez posega na terenu	enkratno	8,59

Zakup povezav virtualno razvezanega dostopa do končnih uporabnikov v dostopnem bakrenem omrežju.			
Vrsta storitve		Področje cenovne regulacije	Področje cenovne deregulacije
Mesečna zakupnina za povezavo - paket	Način	Cena v EUR brez DDV	Cena v EUR brez DDV
ADSL2+ do 10/1 Mbit/s	mesečno	10,78	12,00
ADSL2+ do 20/1 Mbit/s	mesečno	10,78	12,00
VDSL2 do 10/2 Mbit/s	mesečno	12,98	14,00
VDSL2 do 20/2 Mbit/s	mesečno	13,78	15,00
VDSL2 do 30/5 Mbit/s	mesečno	16,80	17,80
VDSL2 do 80/40 Mbit/s	mesečno	18,80	19,80

OPOMBA: V primeru zakupa posamezne povezave virtualno razvezanega dostopa do končnega uporabnika na obstoječem priključku ISDN BA in PSTN je cena posamezne povezave nižja za 2,50 EUR.

OPOMBA: Paketi ADSL2+ so opredeljeni za tehnično rešitev dostopovne tehnologije ADSL2+ in EMX, paketi VDSL2 so opredeljeni za tehnično rešitev dostopovne tehnologije VDSL2 in dostopovne tehnologije VDSL2 na skrajšanih bakrenih zankah (FTTC).

OPOMBA: Obstoječi paketi, pri katerih se prenosne hitrosti razlikujejo od paketov z navedenimi prenosnimi hitrostmi, se zaračunajo po cenah najcenejšega paketa, ki omogoča zagotavljanje prenosnih hitrosti v smeri proti uporabniku in v smeri od uporabnika.

OPOMBA: Operaterji lahko na maloprodajnem trgu končnim uporabnikom zagotavljajo tudi pakete s prenosnimi hitrostmi, ki se razlikujejo od prenosnih hitrosti veleprodajnega paketa. Pakete operaterji oblikujejo v okviru posameznega veleprodajnega paketa z ustrezno prenosno hitrostjo neodvisno od Telekom Slovenije.

OPOMBA: Telekom Slovenije zagotavlja pakete storitev, hitrosti in tehnologij v okviru določenega nabora linijskih profilov. Linijski profili so oblikovani na način, ki omogoča variabilno prilagajanje prenosne hitrosti, pri čemer je prenosna hitrost odvisna od zmogljivosti posamezne povezave. Navedene hitrosti v imenih paketov in linijskih profilih predstavljajo maksimalno prenosno hitrost, ki jo omogoča izbrani linijski profil, in ne predstavlja dejanske prenosne hitrosti posameznega dostopa. Pakete in linijske profile z opredeljeno prenosno hitrostjo in storitvami izbira operater.

Zakup povezav virtualno razvezanega dostopa do končnih uporabnikov v dostopnem optičnem omrežju.

Vrsta storitve		Področje cenovne regulacije	Področje cenovne deregulacije
Mesečna zakupnina za povezavo - paket	Način	Cena v EUR brez DDV	Cena v EUR brez DDV
FTTx do 100/40 Mbit/s	mesečno	17,43	18,43
FTTx do 100/100 Mbit/s	mesečno	17,85	18,85
FTTx do 200/40 Mbit/s	mesečno	17,85	18,85
FTTx do 200/100 Mbit/s	mesečno	18,18	19,18
FTTx do 300/40 Mbit/s	mesečno	18,02	19,02
FTTx do 300/100 Mbit/s	mesečno	18,35	19,35
FTTx do 300/300 Mbit/s	mesečno	21,81	22,81
FTTx do 350/40 Mbit/s	mesečno	18,18	19,18
FTTx do 350/100 Mbit/s	mesečno	18,51	19,51
FTTx do 500/500 Mbit/s	mesečno	21,81	22,81
FTTx do 600/40 Mbit/s	mesečno	18,50	19,50
FTTx do 600/100 Mbit/s	mesečno	18,83	19,83
FTTx do 1Gbit/s/40 Mbit/s	mesečno	21,48	22,48
FTTx do 1Gbit/s/100 Mbit/s	mesečno	21,81	22,81
FTTx do 2Gbit/s/100 Mbit/s	mesečno	27,09	28,09

OPOMBA: Paketi FTTx so opredeljeni za tehnične rešitve dostopovne tehnologije xPON – FTTH topologija v načinu točka – več točk (P2MP), dostopovne tehnologije xPON – FTTH topologija v načinu točka – točka (P2P), dostopovne tehnologije FTTH v načinu točka – točka (P2P), dostopovne vectoring tehnologije G.Fast na skrajšanih bakrenih zankah in na lokaciji končnega uporabnika (FTTdp) in dostopovne tehnologije Ethernet na lokaciji končnega uporabnika (FTTB).

OPOMBA: Na dostopovni vectoring tehnologiji G.Fast na skrajšanih bakrenih zankah in na lokaciji končnega uporabnika (FTTdp) Telekom Slovenije ne zagotavlja paketov FTTx do 300/300 Mbit/s, FTTx do 500/500 Mbit/s, FTTx do 1Gbit/s/40 Mbit/s, FTTx do 1Gbit/s/100 Mbit/s in FTTx do 2Gbit/s/100 Mbit/s.

OPOMBA: Obstoječi paketi, pri katerih se prenosne hitrosti razlikujejo od paketov z navedenimi prenosnimi hitrostmi, se zaračunajo po cenah najcenejšega paketa, ki omogoča zagotavljanje prenosnih hitrosti v smeri proti uporabniku in v smeri od uporabnika.

OPOMBA: Operaterji lahko na maloprodajnem trgu končnim uporabnikom zagotavljajo tudi pakete s prenosnimi hitrostmi, ki se razlikujejo od prenosnih hitrosti veleprodajnega paketa. Pakete operaterji oblikujejo v okviru posameznega veleprodajnega paketa z ustrezno prenosno hitrostjo neodvisno od Telekom Slovenije.

OPOMBA: Telekom Slovenije zagotavlja pakete storitev, hitrosti in tehnologij v okviru določenega nabora linijskih profilov. Linijski profili so oblikovani na način, ki omogoča variabilno prilagajanje prenosne hitrosti, pri čemer je prenosna hitrost odvisna od zmogljivosti posamezne povezave. Navedene hitrosti v imenih paketov in linijskih profilih predstavljajo maksimalno prenosno hitrost, ki jo omogoča izbrani linijski profil, in ne predstavlja dejanske prenosne hitrosti posameznega dostopa. Pakete in linijske profile z opredeljeno prenosno hitrostjo in storitvami izbira operater.

Zakup kapacitet za internetni promet – rezidenčni, internetni promet – poslovni, unicast video promet, multicast video promet in VoIP promet v omrežju Telekoma Slovenije do aktivnega optičnega dostopovnega vozlišča (dostop na MSAN) in do robnega usmerjevalnika jedrnega omrežja (dostop na LAR).

Vrsta storitve		Dostop na MSAN	Dostop na LAR
Mesečna zakupnina za kapaciteto 1 Gbit/s	Način	Cena v EUR brez DDV	Cena v EUR brez DDV
Internet promet - rezidenčni	mesečno	186,85	446,45
Internet promet – poslovni	mesečno	211,14	504,49
Unicast video promet	mesečno	219,74	525,03
Multicast video promet	mesečno	228,71	546,45
VoIP promet	mesečno	252,25	602,71

Zakup kapacitet za internetni promet – rezidenčni, internetni promet – poslovni, unicast video promet, multicast video promet in VoIP promet v omrežju Telekoma Slovenije se zaračunava po metodi 95th percentile burstable billig. Pri tem se ugotavlja vsota zasedenosti vseh povezav ob 95. percentilu največje obremenitve, ob rednem spremljanju zasedenosti v obdobju enega meseca, zaokroženo navzgor na najbližjo kapaciteto s korakom po 10 Mbit/s. Cena velja za posamezen Gbit/s.

Dodatek k mesečni zakupnini za povezave virtualno razvezanega dostopa do končnih uporabnikov v dostopovnem bakrenem omrežju za posamezne povezave - pakete, ko CPE opremo zagotavlja Telekom Slovenije.

Vrsta storitve	Način	Cena v EUR brez DDV
Dodatek k mesečni zakupnini za posamezno povezavo - paket	mesečno	0,82

Priključnina za povezavo med robnimi napravami Telekoma Slovenije in robnimi napravami operaterja za dostop do aktivnega optičnega dostopovnega vozlišča – povezava znotraj zgradbe.

Vrsta storitve	Način	Cena v EUR brez DDV
Vzpostavitev	enkratno	279,91

Cena vključuje dostop do enega MSAN-a na lokaciji.

V primeru vzpostavitve povezave do drugega in vsakega naslednjega MSAN-a tipa xPON (Combo) na lokaciji, na kateri ima posamezen operater že vzpostavljeno povezavo do enega MSAN-a, se na ceno vzpostavitve prizna 100 % popust. Popust ne velja v primeru, če medoperatersko povezavo naroči operater za potrebe zagotavljanja storitev svojim uporabnikom. Ob vključitvi prve povezave – paketa FTTx s hitrostjo večjo kot 1Gbit/s preko nove xPON (Combo) aktivne opreme, naročene s strani posameznega operaterja, se operaterju zaračuna priključnina za povezavo med robnimi napravami Telekoma Slovenije in robnimi napravami operaterja v višini popusta, ki je bil operaterju priznan ob vzpostavitvi povezave.

Zakup povezave med robnimi napravami Telekoma Slovenije in robnimi napravami operaterja za dostop do aktivnega optičnega dostopovnega vozlišča - povezava znotraj zgradbe.

Vrsta storitve	Enota mere	Cena v EUR brez DDV
Mesečna zakupnina za posamezno povezavo		
1 Gbit/s – xPON MSAN	do 60m	19,09
10 Gbit/s – xPON MSAN	do 60m	22,99

Skupna kapaciteta vmesnikov na posamezen MSAN se določi glede na tehnično razpoložljivost opreme Telekoma Slovenije.

Cena vključuje dostop do enega MSAN-a na lokaciji.

Na mesečno zakupnino za medoperatersko povezavo do nove xPON (Combo) aktivne opreme na funkcijski lokaciji, kjer ima operater že vzpostavljeno najmanj eno medoperatersko povezavo za zagotavljanje storitev virtualno razvezanega dostopa, se prizna 100 % popust. Popust ne velja v primeru, ko medoperatersko povezavo naroči operater za potrebe zagotavljanja storitev svojim uporabnikom. Popust ne velja v primeru vključitve povezave – paketa FTTx s hitrostjo večjo kot 1Gbit/s preko nove xPON (Combo) aktivne opreme, naročene s strani posameznega operaterja.

Priključnina za povezavo med robnimi napravami Telekoma Slovenije in robnimi napravami operaterja za dostop do aktivnega optičnega dostopovnega vozlišča – povezava izven zgradbe.

Vrsta storitve	Način	Cena v EUR brez DDV
Vzpostavitev	enkratno	307,34

Cena vključuje dostop do enega MSAN-a na lokaciji.
V primeru vzpostavitve povezave do drugega in vsakega naslednjega MSAN-a tipa xPON (Combo) na lokaciji, na kateri ima posamezen operater že vzpostavljeno povezavo do enega MSAN-a, se na ceno vzpostavitve prizna 100 % popust. Popust ne velja v primeru, če medoperatersko povezavo naroči operater za potrebe zagotavljanja storitev svojim uporabnikom. Ob vključitvi prve povezave – paketa FTTx s hitrostjo večjo kot 1Gbit/s preko nove xPON (Combo) aktivne opreme, naročene s strani posameznega operaterja, se operaterju zaračuna priključnina za povezavo med robnimi napravami Telekoma Slovenije in robnimi napravami operaterja v višini popusta, ki je bil operaterju priznan ob vzpostavitvi povezave.

Zakup povezave med robnimi napravami Telekoma Slovenije in robnimi napravami operaterja za dostop do aktivnega optičnega dostopovnega vozlišča - povezava izven zgradbe.

Vrsta storitve	Enota mere	Cena v EUR brez DDV
----------------	------------	---------------------

Mesečna zakupnina za fizične razdalje do vključno 2 km

1 Gbit/s – xPON MSAN		92,50
10 Gbit/s – xPON MSAN		96,39

Mesečna zakupnina za vsak dodatni km fizične razdalje nad 2 km do 10 km z najmanjšo obračunsko enoto 0,1 km

1 Gbit/s / 10 Gbit/s		36,99
----------------------	--	-------

Skupna kapaciteta vmesnikov na posamezen MSAN se določi glede na tehnično razpoložljivost opreme Telekoma Slovenije.

Cena vključuje dostop do enega MSAN-a na lokaciji.
Na mesečno zakupnino za medoperatersko povezavo do nove xPON (Combo) aktivne opreme na funkcijski lokaciji, kjer ima operater že vzpostavljeno najmanj eno medoperatersko povezavo za zagotavljanje storitev virtualno razvezanega dostopa, se prizna 100 % popust. Popust ne velja v primeru, ko medoperatersko povezavo naroči operater za potrebe zagotavljanja storitev svojim uporabnikom. Popust ne velja v primeru vključitve povezave – paketa FTTx s hitrostjo večjo kot 1Gbit/s preko nove xPON (Combo) aktivne opreme, naročene s strani posameznega operaterja.

Priključnina za povezavo med robnim usmerjevalnikom jedrnega omrežja Telekoma Slovenije in robnimi napravami operaterja - povezava znotraj zgradbe.

Vrsta storitve	Način	Cena v EUR brez DDV
Vzpostavitev	enkratno	279,91

Kapaciteta vmesnika se določi glede na tehnično razpoložljivosti opreme Telekoma Slovenije.

Zakup povezave med robnim usmerjevalnikom jedrnega omrežja Telekoma Slovenije in robnimi napravami operaterja - povezava znotraj zgradbe.

Vrsta storitve	Enota mere	Cena v EUR brez DDV
----------------	------------	---------------------

Mesečna zakupnina za posamezno povezavo

1 Gbit/s	do 60m	36,66
10 Gbit/s	do 60m	37,01

Priključnina za povezavo med robnim usmerjevalnikom jedrnega omrežja Telekoma Slovenije in robnimi napravami operaterja – povezava izven zgradbe.

Vrsta storitve	Način	Cena v EUR brez DDV
Vzpostavitev	enkratno	307,34
Kapaciteta vmesnika se določi glede na tehnično razpoložljivosti opreme Telekoma Slovenije.		

Zakup povezave med robnim usmerjevalnikom jedrnega omrežja Telekoma Slovenije in robnimi napravami operaterja - povezava izven zgradbe.		
Naziv storitve	Enota mere	Cena v EUR brez DDV
Mesečna zakupnina		
Mesečna zakupnina za fizične razdalje do vključno 2 km	1Gbit/s	110,10
Mesečna zakupnina za vsak dodatni km fizične razdalje nad 2 km do 10 km z najmanjšo obračunsko enoto 0,1 km	1Gbit/s	36,99
Mesečna zakupnina za fizične razdalje do vključno 2 km	10Gbit/s	110,46
Mesečna zakupnina za vsak dodatni km fizične razdalje nad 2 km do 10 km z najmanjšo obračunsko enoto 0,1 km	10Gbit/s	36,99

Vzpostavitev logičnega omrežja operaterja na aktivnem optičnem dostopovnem vozlišču Telekoma Slovenije za posamezno kategorijo prometa.		
Vrsta storitve	Način	Cena v EUR brez DDV
Vzpostavitev logičnega omrežja na aktivnem dostopovnem vozlišču za posamezno kategorijo prometa	enkratno	51,25
Cena velja za posamezno optično dostopovno vozlišče (MSAN) za posamezno kategorijo prometa. V primeru vzpostavitve logičnega omrežja za posamezno kategorijo prometa na vsakem naslednjem MSAN-u na lokaciji, na kateri ima posamezen operater vzpostavljeno logično omrežje za posamezno kategorijo prometa na enem MSAN-u, se na ceno vzpostavitve logičnega omrežja prizna 100 % popust.		
Morebitna migracija uporabnikov operaterja na posameznem optičnem dostopovnem vozlišču (MSAN) iz druge oblike osrednjega dostopa na virtualno razvezan dostop se zaračuna glede na dejansko porabljen čas za pripravo in izvedbo.		
Priprava splošne tehnične rešitve in implementacija tehnične rešitve v omrežju Telekoma Slovenije se zaračuna glede na dejansko porabljen čas za pripravo in izvedbo.		

Vzpostavitev logičnega omrežja operaterja na robnem usmerjevalniku jedrnega omrežja Telekoma Slovenije.		
Vrsta storitve	Način	Cena v EUR brez DDV
Vzpostavitev logičnega omrežja na posameznem robnem usmerjevalniku jedrnega omrežja	enkratno	85,42
Cena velja za posamezni robni usmerjevalnik jedrnega omrežja (LAR).		
Morebitna migracija uporabnikov operaterja na posameznem robnem usmerjevalniku jedrnega omrežja (LAR) iz druge oblike osrednjega dostopa na virtualno razvezan dostop se zaračuna glede na dejansko porabljen čas za pripravo in izvedbo.		
Cena vzpostavitve logičnega omrežja operaterja na robnim usmerjevalnikom jedrnega omrežja Telekoma Slovenije vključuje standardno konfiguracijo. V primeru, da bo dejanski strošek višji se storitev zaračuna glede na dejansko porabljen čas.		
Priprava splošne tehnične rešitve in implementacija tehnične rešitve v omrežju Telekoma Slovenije se zaračuna glede na dejansko porabljen čas za pripravo in izvedbo.		

Vzpostavitev logične povezave na obstoječi medoperaterski povezavi za posamezno storitev.		
Vrsta storitve	Način	Cena v EUR brez DDV
Vzpostavitev logične povezave	enkratno	74,95

Preveritev kapacitet za vključitev virtualno razvezanega dostopa.		
Vrsta storitve	Način	Cena v EUR brez DDV
Poizvedba	enkratno	8,59

Poizvedba se zaračuna pod pogoji vzorčne ponudbe.

Preklic naročila vključitve virtualno razvezanega dostopa.

Vrsta storitve	Način	Cena v EUR brez DDV
Preklic naročila vključitve virtualno razvezanega dostopa, ko aktivnost vključitve še ni v izvedbi (dodeljena monterju).	enkratno	8,59

Sprememba tehnologije v dostopovnem bakrenem omrežju.

Vrsta storitve	Način	Cena v EUR brez DDV
Sprememba tehnologije na posameznem virtualno razvezanem dostopu v dostopovnem bakrenem omrežju	enkratno	24,59
Sprememba tehnologije na posameznem virtualno razvezanem dostopu v dostopovnem bakrenem omrežju se zaračuna v primeru, ko sprememba zahteva poseg na funkcijski lokaciji.		

Izključitev virtualno razvezanega dostopa.

Vrsta storitve	Način	Cena v EUR brez DDV
Izključitev posameznega virtualno razvezanega dostopa	enkratno	10,73
Izključitev posameznega virtualno razvezanega dostopa ne predvideva posega na lokaciji končnega uporabnika.		

Oprema Telekoma Slovenije pri končnem uporabniku ob izključitvi.

Vrsta storitve	Način	Cena v EUR brez DDV
CPE oprema	enkratno	24,86
Optična zaključna enota (ONT)	enkratno	10,50
CPE oprema pri končnem uporabniku ob izključitvi se zaračuna v primeru, da je na virtualno razvezanem dostopu, ki se izključuje na lokaciji končnega uporabnika, vključena CPE oprema last Telekoma Slovenije in jo operater v roku šestdeset (60) dni od dneva izključitve ne dostavi Telekomu Slovenije oziroma se s Telekomom Slovenije ne dogovori za prevzem opreme. Optična zaključna enota (ONT) na xPON dostopovni tehnologiji pri končnem uporabniku, ki je last Telekoma Slovenije, se zaračuna v primeru izključitve virtualno razvezanega dostopa, pri kateri ne gre za prehod na drugega operaterja na xPON dostopovni tehnologiji v omrežju Telekoma Slovenije in jo operater v roku šestdeset (60) dni od dneva izključitve ne dostavi Telekomu Slovenije oziroma se s Telekomom Slovenije ne dogovori za prevzem opreme.		

Oprema Telekoma Slovenije za potrebe vzpostavitve – optična zaključna enota (ONT).

Optična zaključna enota (ONT) s katero razpolaga operater za potrebe izvajanja namestitve opreme ob vzpostavitvi storitev na dostopovni tehnologiji xPON, se za posameznega operaterja evidentira na njegovi skladiščni lokaciji.
Na podlagi letne inventure stanja zalog, ki se izvede na dan 31. 10., bo Telekom Slovenije morebitno manjkajočo opremo operaterju zaračunal po vrednosti opreme, ki za posamezno optično zaključno enoto (ONT) znaša 14,92 EUR brez DDV.

Na vse cene se obračuna DDV v skladu z veljavno zakonodajo.

9.8 Storitve skupne lokacije

9.8.1 Cene prostora skupne lokacije

1. Poizvedba

Naziv storitve	Enota mere	Cena
		EUR brez DDV
Poizvedba	enkratno	119,42

Poizvedba se zaračuna pod pogoji vzorčne ponudbe.

2. Adaptacija prostora skupne lokacije - tipa A, B in C

Adaptacijo in opremo prostora skupne lokacije se zaračunava od primera do primera različno, in sicer na osnovi vrednosti opravljenih del in izdanih faktur izvajalcev.

3. Najemnina za m² prostora skupne lokacije - tipa A, B in C

Naziv storitve	Enota mere	Cena
		EUR brez DDV
Najemnina za m ² prostora skupne lokacije	mesečno	8,90

Najemnino v prostorih tipa A in B se zaračunava glede na zasedeno površino v m² v skladu s tehničnimi pogoji.

V skupnih prostorih (tip C) se zaračunava funkcionalno zasedeno površino glede na tlorisno zasedeno površino, pri čemer tlorisna površina predstavlja površino, na kateri neposredno stoji oprema (tk omare) in površino tlorisa opreme montirane na steni (kolokacijski delilniki, elektro omarica), funkcionalna površina pa poleg tlorisne površine zajema še površino prostora okoli opreme (prosto stoječe ali montirane na steni), ki je potrebna za zagotovitev minimalne dopustne širine prehodov za dostop do opreme in za vzdrževanje opreme.

Na straneh tlorisne zasedbe, ki mejijo na sosednjo opremo, se obračuna polovično razdaljo do druge opreme, vendar največ 35 cm, če je polovična razdalja večja. Na straneh tlorisne zasedbe, ki mejijo na steno, se obračuna razdalja do stene, vendar največ 70 cm, če je razdalja do stene večja.

9.8.2 Cene povezave od horizontalne letvice na glavnem delilniku do letvice kolokacijskega delilnika v primeru povsem razvezanega dostopa

1. Vzpostavitev povezave

Naziv storitve	Enota mere	Cena
		EUR brez DDV
Vzpostavitev povezave	enkratno za prvih 50 parov priključenih na posamezen kolokacijski delilnik	1.873,54
Vzpostavitev povezave	enkratno za prvih 100 parov priključenih na posamezen kolokacijski delilnik	2.173,95
Vzpostavitev povezave	enkratno za nadaljnjih 15 x 50 parov priključenih na posamezen kolokacijski delilnik	599,52
Vzpostavitev povezave	enkratno za nadaljnjih 100 parov priključenih na posamezen kolokacijski delilnik	899,93
Vzpostavitev povezave v primeru tipa C brez kolokacijskega delilnika	enkratno za 50 parov povezave	715,81
Vzpostavitev povezave v primeru tipa C brez kolokacijskega delilnika	enkratno za nadaljnjih 50 parov	508,51

Cena vključuje tudi naročilo, izdelavo projektne dokumentacije in projekt izvedbe del.

2. Naročnina za povezavo

Naziv storitve	Enota mere	Cena
		EUR brez DDV
Naročnina za povezavo	mesečno za prvih 50 parov priključenih na posamezen kolokacijski delilnik	0,28
Naročnina za povezavo	mesečno za prvih 100 parov priključenih na posamezen kolokacijski delilnik	0,32
Naročnina za povezavo	mesečno za nadaljnjih 15 x 50 parov priključenih na posamezen kolokacijski delilnik	0,09
Naročnina za povezavo	mesečno za nadaljnjih 100 parov priključenih na posamezen kolokacijski delilnik	0,13
Naročnina za povezavo v primeru tipa C brez kolokacijskega delilnika	mesečno za 50 parov povezave	0,11
Naročnina za povezavo v primeru tipa C brez kolokacijskega delilnika	mesečno za nadaljnjih 50 parov povezave	0,08

9.8.3 Cena povezave od horizontalne letvice na glavnem delilniku do letvice kolokacijskega delilnika v primeru sodostopa, ko je razcepnik v lasti Telekoma Slovenije

1. Vzpostavitev povezave

Naziv storitve	Enota mere	Cena
		EUR brez DDV
Vzpostavitev povezave	enkratno za prvih 48 parov priključenih na posamezen kolokacijski delilnik	3.017,43
Vzpostavitev povezave	enkratno za prvih 96 parov priključenih na posamezen kolokacijski delilnik	4.263,51
Vzpostavitev povezave	enkratno za nadaljnjih 15 x 48 parov priključenih na posamezen kolokacijski delilnik	1.925,43
Vzpostavitev povezave	enkratno za nadaljnjih 96 parov priključenih na posamezen kolokacijski delilnik	3.171,37
Vzpostavitev povezave v primeru tip C brez kolokacijskega delilnika	enkratno za 50 parov povezave	1.916,90
Vzpostavitev povezave v primeru tip C brez kolokacijskega delilnika	enkratno za nadaljnjih 50 parov povezave	1.834,28

Cena vključuje tudi naročilo, izdelavo projektne dokumentacije in projekt izvedbe del.

2. Naročnina za povezavo

Naziv storitve	Enota mere	Cena
		EUR brez DDV
Naročnina za povezavo	mesečno za prvih 48 parov priključenih na posamezen kolokacijski delilnik	0,45
Naročnina za povezavo	mesečno za prvih 96 parov priključenih na posamezen kolokacijski delilnik	0,64
Naročnina za povezavo	mesečno za nadaljnjih 15 x 48 parov priključenih na posamezen kolokacijski delilnik	0,29
Naročnina za povezavo	mesečno za nadaljnjih 96 parov priključenih na posamezen kolokacijski delilnik	0,47
Naročnina za povezavo v primeru tip C brez kolokacijskega delilnika	mesečno za 50 parov povezave	0,29
Naročnina za povezavo v primeru tip C brez kolokacijskega delilnika	mesečno za nadaljnjih 50 parov povezave	0,27

9.8.4 Cena povezave od horizontalne letvice na glavnem delilniku do letvice kolokacijskega delilnika v primeru sodostopa, ko je razcepnik v prostoru skupne lokacije in je v lasti operaterja

1. Vzpostavitev povezave

Naziv storitve	Enota mere	Cena
		EUR brez DDV
Vzpostavitev povezave	enkratno za prvih 50 parov priključenih na posamezen kolokacijski delilnik	1.873,68
Vzpostavitev povezave	enkratno za prvih 100 parov priključenih na posamezen kolokacijski delilnik	2.173,95
Vzpostavitev povezave	enkratno za nadaljnjih 15 x 50 parov priključenih na posamezen kolokacijski delilnik	599,52
Vzpostavitev povezave	enkratno za nadaljnjih 100 parov priključenih na posamezen kolokacijski delilnik	899,93
Vzpostavitev povezave v primeru tip C brez kolokacijskega delilnika	enkratno za 50 parov povezave	715,81
Vzpostavitev povezave v primeru tip C brez kolokacijskega delilnika	enkratno za nadaljnjih 50 parov povezave	508,51

Cena vključuje tudi naročilo, izdelavo projektne dokumentacije in projekt izvedbe del. 25 parov na povezavi od horizontalne letvice na glavnem delilniku do letvice na kolokacijskem delilniku je namenjenih za povezavo negovornega dela frekvenčnega spektra in govorne storitve na razcepnik. Preostalih 25 parov na povezavi od letvice kolokacijskega delilnika do horizontalne letvice na glavnem delilniku pa je namenjenih za povezavo govorne storitve iz razcepnika na glavni delilnik.

2. Naročnina za povezavo

Naziv storitve	Enota mere	Cena
		EUR brez DDV
Naročnina za povezavo	mesečno za prvih 50 parov priključenih na posamezen kolokacijski delilnik	0,28
Naročnina za povezavo	mesečno za prvih 100 parov priključenih na posamezen kolokacijski delilnik	0,32
Naročnina za povezavo	mesečno za nadaljnjih 15 x 50 parov priključenih na posamezen kolokacijski delilnik	0,09
Naročnina za povezavo	mesečno za nadaljnjih 100 parov priključenih na posamezen kolokacijski delilnik	0,13
Naročnina za povezavo v primeru tip C a brez kolokacijskega delilnika	mesečno za 50 parov povezave	0,11
Naročnina za povezavo v primeru tip C a brez kolokacijskega delilnika	mesečno za nadaljnjih 50 parov povezave	0,08

Cena vključuje tudi naročilo, izdelavo projektne dokumentacije in projekt izvedbe del. 25 parov na povezavi od horizontalne letvice na glavnem delilniku do letvice na kolokacijskem delilniku je namenjenih za povezavo negovornega dela frekvenčnega spektra in govorne storitve na razcepnik. Preostalih 25 parov na povezavi od letvice kolokacijskega delilnika do horizontalne letvice na glavnem delilniku pa je namenjenih za povezavo govorne storitve iz razcepnika na glavni delilnik.

9.8.5 Cene IFC optične povezave od prevezovalnega optičnega delilnika FTTH P2P do optičnega delilnika operaterja v prostoru skupne lokacije

1. Preveritev

Naziv storitve	Enota mere	Cena
		EUR brez DDV
Preveritev	enkratno	119,42

2. Priključina

Naziv storitve	Enota mere	Cena
		EUR brez DDV
Vzpostavitev za 24, 48, 72 ali 96 vlaken IFC povezave za FTTH P2P	enkratno	231,69

Priključina se plača po posamezni lokaciji za vsako naročilo ne glede na število IFC povezav.

3. Naročnina

Glede na vrsto tehnične rešitve obstajajo različne cene mesečnih naročnin.

3.1 IFC povezave za FTTH P2P, v primeru varjenja IFC vlaken Telekoma Slovenije na obeh straneh optične povezave in kontrolnih meritev

Naziv storitve	Enota mere	Cena
		EUR brez DDV
Naročnina za IFC povezave za FTTH P2P v primeru varjenja IFC vlaken na obeh straneh optične povezave in kontrolnih meritev		
za prvih 20m		
24 vlaken IFC	mesečno	7,63
48 vlaken IFC	mesečno	14,14
72 vlaken IFC	mesečno	20,65
96 vlaken IFC	mesečno	27,16
Nadaljnjih n x 10m		
24 vlaken IFC	mesečno	0,50
48 vlaken IFC	mesečno	0,92
72 vlaken IFC	mesečno	1,35
96 vlaken IFC	mesečno	1,78

3.2 IFC povezave za FTTH P2P s predkonektoriziranim kablom IFC na strani prevezovalnega delilnika FTTH P2P in varjenjem Telekom Slovenije na strani kolokacijskega optičnega delilnika

Naziv storitve	Enota mere	Cena
		EUR brez DDV
Naročnina za IFC povezave za FTTH P2P v primeru varjenja IFC vlaken na strani prevezovalnega delilnika FTTH P2P		
za prvih 20m		
24 vlaken IFC	mesečno	9,13
48 vlaken IFC	mesečno	17,14
72 vlaken IFC	mesečno	25,15
96 vlaken IFC	mesečno	33,17
Nadaljnjih n x 10m		
24 vlaken IFC	mesečno	0,50
48 vlaken IFC	mesečno	0,92
72 vlaken IFC	mesečno	1,35
96 vlaken IFC	mesečno	1,78

3.3 IFC povezave za FTTH P2P v primeru rešitve M3KP s predkonektoriziranim kablom IFC na strani Telekom Slovenije in samostojnim naročilom operaterja za rešitev predkonektorizirani kabel na strani kolokacijskega optičnega delilnika

Naziv storitve	Enota mere	Cena
		EUR brez DDV
Naročnina za IFC povezave pri rešitvi M3KP		
za prvih 20m		
24 vlaken IFC	mesečno	5,80
48 vlaken IFC	mesečno	10,49
72 vlaken IFC	mesečno	15,18
96 vlaken IFC	mesečno	19,87
Nadaljnjih n x 10m		
24 vlaken IFC	mesečno	0,50
48 vlaken IFC	mesečno	0,92
72 vlaken IFC	mesečno	1,35
96 vlaken IFC	mesečno	1,78

3.4 IFC povezave za FTTH P2P z optičnim kablom Telekoma Slovenije v primeru rešitve M3KP s predkonektoriziranim kablom IFC na strani Telekoma Slovenije in z LC/UPC ali LC/APC predkonektoriziranim kablom na strani kolokacijskega delilnika

Naziv storitve	Enota mere	Cena
		EUR brez DDV
Naročnina za IFC povezave pri rešitvi M3KP in z LC/UPC ali LC/APC predkonektoriziranim kablom na strani kolokacijskega delilnika		
za prvih 20m		
24 vlaken IFC	mesečno	12,08
48 vlaken IFC	mesečno	23,04
72 vlaken IFC	mesečno	34,00
96 vlaken IFC	mesečno	44,97
Nadaljnjih n x 10m		
24 vlaken IFC	mesečno	6,77
48 vlaken IFC	mesečno	13,47
72 vlaken IFC	mesečno	20,17
96 vlaken IFC	mesečno	26,87

4. Dobava IFC optičnih kablov za povezavo v prostoru skupne lokacije
Optični kabel se zaračuna po dejanski ceni na dan dobave.

9.8.6 Cene optične povezave od prevezovalnega optičnega delilnika FTTH P2P do optičnega delilnika operaterja v prostoru oddaljene skupne lokacije tipa D

1. Preveritev

Naziv storitve	Enota mere	Cena
		EUR brez DDV
Preveritev	enkratno	119,42

2. Priključnina

Naziv storitve	Enota mere	Cena
		EUR brez DDV
Vzpostavitev za 24, 48, 72 ali 96 vlaken optične povezave za FTTH P2P	Enkratno	231,69

Priključnina se plača po posamezni lokaciji za vsako naročilo ne glede na število IFC povezav.

3. Naročnina

Glede na vrsto tehnične rešitve obstajajo različne cene mesečnih naročnin.

3.1 Optične povezave do prevezovalnega optičnega delilnika FTTH P2P v primeru sosednje zgradbe in z optičnim kablom operaterja

Naziv storitve	Enota mere	Cena
		EUR brez DDV
Naročnina optične povezave za FTTH P2P v primeru varjenja optičnega kabla operaterja na prevezovalni optični delilnik FTTH P2P Telekoma Slovenije		
za prvih 20m		
24 vlaken IFC	mesečno	4,16
48 vlaken IFC	mesečno	6,75
72 vlaken IFC	mesečno	9,33
96 vlaken IFC	mesečno	12,04
Nadaljnjih n x 10m		
24 vlaken IFC	mesečno	0,24
48 vlaken IFC	mesečno	0,24
72 vlaken IFC	mesečno	0,24
96 vlaken IFC	mesečno	0,30

3.2 Optične povezave do prevezovalnega optičnega delilnika FTTH P2P v primeru sosednje zgradbe in z optičnim kablom Telekoma Slovenije

Naziv storitve	Enota mere	Cena
		EUR brez DDV
Naročnina optične povezave za FTTH P2P v primeru varjenja optičnega kabla Telekoma Slovenije na prevezovalni optični delilnik FTTH P2P Telekoma Slovenije		
za prvih 20m		
24 vlaken IFC	mesečno	4,45
48 vlaken IFC	mesečno	7,32
72 vlaken IFC	mesečno	10,19
96 vlaken IFC	mesečno	13,58
Nadaljnjih n x 10m		
24 vlaken IFC	mesečno	0,38
48 vlaken IFC	mesečno	0,53
72 vlaken IFC	mesečno	0,67
96 vlaken IFC	mesečno	0,87

3.3 IFC povezave do prevezovalnega optičnega delilnika FTTH P2P v primeru iste zgradbe in z optičnim kablom operaterja

Naziv storitve	Enota mere	Cena
		EUR brez DDV
Naročnina za IFC povezave za FTTH P2P v primeru varjenja IFC vlaken na strani prevezovalnega delilnika		
za prvih 20m		
24 vlaken IFC	mesečno	4,65
48 vlaken IFC	mesečno	6,68
72 vlaken IFC	mesečno	9,26
96 vlaken IFC	mesečno	11,97
Nadaljnjih n x 10m		
24 vlaken IFC	mesečno	0,23
48 vlaken IFC	mesečno	0,23
72 vlaken IFC	mesečno	0,23
96 vlaken IFC	mesečno	0,29

3.4 IFC povezave do prevezovalnega optičnega delilnika FTTH P2P v primeru iste zgradbe in z optičnim kablom Telekom Slovenije

Naziv storitve	Enota mere	Cena
		EUR brez DDV
Naročnina za IFC povezave za FTTH P2P v primeru varjenja IFC vlaken na strani prevezovalnega delilnika		
za prvih 20m		
24 vlaken IFC	mesečno	4,94
48 vlaken IFC	mesečno	7,25
72 vlaken IFC	mesečno	10,12
96 vlaken IFC	mesečno	13,11
Nadaljnjih n x 10m		
24 vlaken IFC	mesečno	0,37
48 vlaken IFC	mesečno	0,52
72 vlaken IFC	mesečno	0,66
96 vlaken IFC	mesečno	0,86

3.5 IFC povezave do prevezovalnega optičnega delilnika FTTH P2P v primeru iste zgradbe in z optičnim kablom Telekoma Slovenije v primeru rešitve M3KP s predkonektoriziranim kablom IFC na strani Telekoma Slovenije in z LC/UPC ali LC/APC predkonektoriziranim kablom na strani kolokacijskega optičnega delilnika

Naziv storitve	Enota mere	Cena
		EUR brez DDV
Naročnina za IFC povezave pri rešitvi M3KP in z LC/UPC ali LC/APC predkonektoriziranim kablom na strani kolokacijskega delilnika		
za prvih 20m		
24 vlaken IFC	mesečno	12,08
48 vlaken IFC	mesečno	23,04
72 vlaken IFC	mesečno	34,00
96 vlaken IFC	mesečno	44,97
Nadaljnjih n x 10m		
24 vlaken IFC	mesečno	6,77
48 vlaken IFC	mesečno	13,47
72 vlaken IFC	mesečno	20,17
96 vlaken IFC	mesečno	26,87

Opomba: za obračun mesečne naročnine se upošteva razdalja od prevezovalnega FTTH P2P delilnika do zunanje stene uvoda v funkcijsko lokacijo Telekoma Slovenije. Za preostalo razdaljo od stene funkcijske lokacije Telekoma Slovenije do kolokacijskega optičnega delilnika se optični kabel zaračuna enkratno po dejanski ceni na dan dobave.

4. Dobava optičnih kablov za povezavo do prevezovalnih optičnih delilnikov FTTH P2P pri tipu D

Optični kabel se zaračuna po dejanski ceni na dan dobave.

9.8.7 Cene IFC optične povezave od optičnega delilnika ODF Telekoma Slovenije do kolokacijskega optičnega delilnika

1. Preveritev

Naziv storitve	Enota mere	Cena
		EUR brez DDV
Preveritev	Enkratno	119,42

2. Priključnina

Naziv storitve	Enota mere	Cena
		EUR brez DDV
Vzpostavitev IFC optične povezave	enkratno	231,69

Priključnina se plača po posamezni lokaciji za vsako naročilo ne glede na število naročenih IFC optičnih povezav.

3. Naročnina

Glede na vrsto tehnične rešitve obstajajo različne cene mesečnih naročin.

3.1 IFC optične povezave z varjenjem IFC optičnih vlaken na strani kolokacijskega optičnega delilnika in izvedbo končnih meritev

Naziv storitve	Enota mere	Cena
		EUR brez DDV
Naročnina za IFC optično povezavo		
za prvih 20m		
12 vlaken	mesečno	6,89
24 vlaken	mesečno	7,35
48 vlaken	mesečno	9,97
za vsakih nadaljnjih 10m		
12 vlaken	mesečno	0,43
24 vlaken	mesečno	0,44
48 vlaken	mesečno	0,71

3.2 IFC optične povezave brez varjenja IFC optičnih vlaken na strani kolokacijskega optičnega delilnika in brez izvedbe končnih meritev

Naziv storitve	Enota mere	Cena
		EUR brez DDV
Naročnina za IFC optično povezavo		
za prvih 20m		
12 vlaken	mesečno	5,79
24 vlaken	mesečno	6,83
48 vlaken	mesečno	12,29
za vsakih nadaljnjih 10m		
12 vlaken	mesečno	0,43
24 vlaken	mesečno	0,43
48 vlaken	mesečno	0,70

3.3 Na obeh straneh predkonektoriziran IFC optični kabel Telekoma Slovenije in dobava ter vgradnja optičnega delilnika - 1HU-24/48-19 v stojalo operaterja na strani kolokacije

Naziv storitve	Enota mere	Cena
		EUR brez DDV
Naročnina za IFC optično povezavo z LC/UPC ali LC/APC konektorji na strani kolokacijskega optičnega delilnika		
za prvih 20m		
12 vlaken	mesečno	5,05
24 vlaken	mesečno	6,70
48 vlaken	mesečno	11,71
za vsakih nadaljnjih 10m		
12 vlaken	mesečno	0,43
24 vlaken	mesečno	0,44
48 vlaken	mesečno	0,71

4. Dobava IFC optičnih kablov za povezavo v prostoru skupne lokacije

Optični kabel se zaračuna po dejanski ceni na dan dobave.

9.8.8 Cene optične povezave od optičnega delilnika ODF Telekoma Slovenije do optičnega delilnika operaterja v prostoru oddaljene skupne lokacije tipa D

1. Preveritev

Naziv storitve	Enota mere	Cena
		EUR brez DDV
Preveritev	enkratno	119,42

2. Priključnina

Naziv storitve	Enota mere	Cena
		EUR brez DDV
Vzpostavitev optične povezave	enkratno	231,69

Priključnina se plača po posamezni lokaciji za vsako naročilo, ne glede na število naročenih optičnih povezav.

3. Naročnina

Glede na vrsto tehnične rešitve obstajajo različne cene mesečnih naročin.

3.1 Izvedba optične povezave z varjenjem optičnega kabla operaterja na optični delilnik ODF Telekoma Slovenije

Naziv storitve	Enota mere	Cena
		EUR brez DDV
Naročnina za optično povezavo		
za prvih 20m		
12 vlaken	mesečno	8,10
24 vlaken	mesečno	10,31
48 vlaken	mesečno	14,47
za vsakih nadaljnjih 10m		
12 vlaken	mesečno	1,46
24 vlaken	mesečno	1,46
48 vlaken	mesečno	1,46

3.2 Izvedba optične povezave z varjenjem optičnega kabla operaterja v zvarnem modulu na IFC optični kabel Telekoma Slovenije

Naziv storitve	Enota mere	Cena
		EUR brez DDV
Naročnina za optično povezavo		
za prvih 20m		
12 vlaken	mesečno	10,01
24 vlaken	mesečno	14,44
48 vlaken	mesečno	23,48
za vsakih nadaljnjih 10m		
12 vlaken	mesečno	2,18
24 vlaken	mesečno	2,27
48 vlaken	mesečno	2,56

9.8.9 Cene zakupa bakrene povezave z oddaljeno skupno lokacijo tipa D

1. Poizvedba

Naziv storitve	Enota mere	Cena
		EUR brez DDV
Poizvedba z ogledom terena in izdelava tehnične dokumentacije	enkratno	103,74
Poizvedba z ogledom terena, izdelavo tehnične dokumentacije in nadzorom nad gradbenimi deli	enkratno	180,94

2. Vzpostavitev povezave z oddaljeno skupno lokacijo tipa D v sosednji zgradbi

Naziv storitve	Enota mere	Cena
		EUR brez DDV
Kabel je v lasti Telekoma Slovenije	Enkratno	
Vzpostavitev 50-parne povezave PRD	do začetnih 30 m +	2.806,20
	+ nad 30 m za vsakih nadaljnjih 10 m	233,34
Vzpostavitev 48-parne povezave SRD	do začetnih 30 m +	3.619,57
	+ nad 30 m za vsakih nadaljnjih 10 m	216,07
Kabel je v lasti operaterja	Enkratno	
Vzpostavitev 50-parne povezave PRD	do začetnih 30 m +	2.733,14
	+ nad 30 m za vsakih nadaljnjih 10 m	208,98
Vzpostavitev 48-parne povezave SRD	do začetnih 30 m +	3.546,52
	+ nad 30 m za vsakih nadaljnjih 10 m	193,52

3. Vzpostavitev povezave z oddaljeno skupno lokacijo tipa D znotraj iste zgradbe

Naziv storitve	Enota mere	Cena
		EUR brez DDV
Kabel je v lasti Telekoma Slovenije	enkratno	
Vzpostavitev 50-parne povezave PRD	do začetnih 30 m +	1.279,08
	+ nad 30 m za vsakih nadaljnjih 10 m	36,85
Vzpostavitev 48-parne povezave SRD	do začetnih 30 m +	2.068,42
	+ nad 30 m za vsakih nadaljnjih 10 m	36,85
Kabel je v lasti operaterja	enkratno	
Vzpostavitev 50-parne povezave PRD	do začetnih 30 m +	1.251,47
	+ nad 30 m za vsakih nadaljnjih 10 m	9,24
Vzpostavitev 48-parne povezave SRD	do začetnih 30 m +	2.040,81
	+ nad 30 m za vsakih nadaljnjih 10 m	9,24

4. Naročnina za povezavo z oddaljeno skupno lokacijo tipa D v sosednji zgradbi

Naziv storitve	Enota mere	Cena
		EUR brez DDV
Kabel je v lasti Telekoma Slovenije	mesečno	
Mesečna naročnina za 50-parno povezavo PRD	do začetnih 30 m +	0,11
	+ nad 30 m za vsakih nadaljnjih 10 m	0,01
Mesečna naročnina za 48-parno povezavo SRD	do začetnih 30 m +	0,13
	+ nad 30 m za vsakih nadaljnjih 10 m	0,01
Kabel je v lasti operaterja	mesečno	
Mesečna naročnina za 50-parno povezavo PRD	do 30 m +	0,11
	+ nad 30 m za vsakih nadaljnjih 10 m	0,01
Mesečna naročnina za 48-parno povezavo SRD	do 30 m +	0,13
	+ nad 30 m za vsakih nadaljnjih 10 m	0,01

5. Naročnina za povezavo z oddaljeno skupno lokacijo tipa D znotraj iste zgradbe

Naziv storitve	Enota mere	Cena
		EUR brez DDV
Kabel je v lasti Telekoma Slovenije	mesečno	
Mesečna naročnina za 50-parno povezavo PRD	do začetnih 30 m +	0,05
	+ nad 30 m za vsakih nadaljnjih 10 m	0,00
Mesečna naročnina za 48-parno povezavo SRD	do začetnih 30 m +	0,08
	+ nad 30 m za vsakih nadaljnjih 10 m	0,00
Kabel je v lasti operaterja	mesečno	
Mesečna naročnina za 50-parno povezavo PRD	do začetnih 30 m +	0,05
	+nad 30 m za vsakih nadaljnjih 10 m	0,00
Mesečna naročnina za 48-parno Povezavo SRD	do začetnih 30 m +	0,08
	+ nad 30 m za vsakih nadaljnjih 10 m	0,00

Opomba: V primeru, da gre za več kot 50-parno oz. 48-parno povezavo (korak po 50 oz. 48 parov), se cena temu ustrezno poveča.

9.8.10 Cene za dostop z lastno optiko operaterja

1. Poizvedba

Naziv storitve	Enota mere	Cena
		EUR brez DDV
Poizvedba z ogledom terena in izdelava tehnične rešitve	enkratno	207,47

2. Zakup povezave na relaciji skupna lokacija uvodni jašek s kablom operaterja

Naziv storitve	Enota mere	Cena
		EUR brez DDV
Priključnina za 12 vlaken	enkratno	2.113,94
Mesečna zakupnina za prvih 20m	mesečno	1,01
Nadaljnjih 20m	mesečno	0,44

3. Zakup optične povezave na povezavi skupna lokacija uvodni jašek z optičnim kablom Telekoma Slovenije

Naziv storitve	Enota mere	Cena
		EUR brez DDV
Priključnina za 12 vlaken	enkratno	2.116,41
Mesečna zakupnina za prvih 20m	mesečno	1,07
Nadaljnjih 20m	mesečno	0,47

4. Dobava optičnega kabla od uvodnega jaška Telekoma Slovenije do paralelnega jaška operaterja

Optični kabel se zaračuna po dejanskih stroških na dan dobave.

5. Zakup interne optične povezave med prostori skupne lokacije znotraj iste zgradbe z optičnim kablom Telekoma Slovenije

Naziv storitve	Enota mere	Cena
		EUR brez DDV
Priključnina za 12 vlaken	enkratno	1.357,63
Mesečna zakupnina za prvih 20m	mesečno	0,35
Nadaljnjih 20m	mesečno	0,09

6. Zakup interne optične povezave med prostori skupne lokacije znotraj iste zgradbe z optičnim kablom operaterja

Naziv storitve	Enota mere	Cena
		EUR brez DDV
Priključnina za 12 vlaken	enkratno	1.347,09
Mesečna zakupnina za prvih 20m	mesečno	0,35
Nadaljnjih 20m	mesečno	0,09

9.8.11 Cene zagotavljanja napajanja naprav in napajanja opreme za prezaščevanje prostora skupne lokacije

Cene električne energije elektroenergetskega napajanja za operaterje, ki imajo s Telekomom Slovenije sklenjeno pogodbo za razvezan dostop, temeljijo na stroških, ki jih Telekomu Slovenije zaračunavajo elektro distributerji in se v skladu z njimi tudi prilagajajo. Trenutno veljavne cene so objavljene na spletni strani www.telekom.si. Operaterjem se zaračunava dejanska poraba energije po števcih (strošek elektrike se prefakturira).

Telekom Slovenije bo strošek porabljene električne energije na izstavljeni fakturi prikazal ločeno. Dodatno k porabljeni električni energiji bo Telekom Slovenije obračunal stroške omrežnega, agregatnega in enosmernega brezprekinitvenega elektroenergetskega napajanja. To so stroški naprav Telekoma Slovenije, ki omogočajo operaterju omenjene oblike elektroenergetskega napajanje ter predstavljajo osnovna sredstva s končnimi dobami koristnosti, ki preko amortizacije prehajajo v nastajajoče poslovne učinke.

1. Cene zagotavljanja omrežnega elektroenergetskega napajanja pri namestitvi naprav operaterja v prostorih Telekoma Slovenije

Naziv storitve	Enota mere	Cena
		EUR/kW brez DDV
Omrežno elektroenergetsko napajanje	mesečno	1,62

Opomba: Za določitev moči naprav operaterja v kW velja isto pravilo kot pri obračunu stalnega dela porabljene električne energije. Strošek omrežnega elektroenergetskega napajanja se obračuna operaterjem na vseh lokacijah.

2. Cene zagotavljanja agregatnega elektroenergetskega napajanja pri namestitvi naprav operaterja v prostorih Telekoma Slovenije

Naziv storitve	Enota mere	Cena
		EUR/kW brez DDV
Agregatno elektroenergetsko napajanje	mesečno	12,05

Opomba: Za določitev moči naprav operaterja v kW velja isto pravilo kot pri obračunu stalnega dela porabljene električne energije. Strošek agregatnega elektroenergetskega napajanja se obračuna operaterjem le na lokacijah, kjer so ga naročili.

3. Cene zagotavljanja enosmernega brezprekinitvenega elektroenergetskega napajanja pri namestitvi naprav operaterjev v prostorih Telekoma Slovenije

Naziv storitve	Enota mere	Cena
		EUR/kW brez DDV
Brezprekinitveno enosmerno elektroenergetsko napajanje (samostojni sistem za potrebe operaterja).	Mesečno	47,35

Opomba: Za določitev moči naprav operaterja v kW velja isto pravilo kot pri obračunu stalnega dela porabljene električne energije z razliko, da se upošteva samo moč naprav (brez klime). Strošek brezprekinitvenega enosmernega elektroenergetskega napajanja se obračuna operaterjem le na lokacijah, kjer so ga naročili.

4. Naročnina za posamezni kW moči klimatskih naprav na skupni lokaciji

Naziv storitve	Enota mere	Cena
		EUR brez DDV
Naročnina za posamezni kW moči klimatske naprave za pohlajevanje prostora skupne lokacije (najemni model) brez porabe električne energije	Mesečno	21,25

Naročnina se zaračunava glede na priključno moč naprav operaterja v prostoru skupne lokacije. Disipacija je enaka priključni moči naprav. Naročnina ne zajema porabe električne energije. Poraba električne energije se obračuna kot 0,25 kratnik cene gibljivega dela porabe električne energije. Cena velja od 1.9.2023 naprej. Navedena sprememba je bila že objavljena operaterjem v Obvestilu operaterjem O-WLA-2/2023, z dne 31. 8. 2023.

Opomba: Naročnine se ne zaračunava za lokacije tipa C, ki so bile zgrajene pred 1. 5. 2007 in na katerih prvotna klimatska naprava še ni bila zamenjana iz razlogov, navedenih v poglavju o skupni lokaciji.

9.8.12 Cene digitalnih vstopnih kontrol in nadzora vstopa uslužbencev operaterja na skupnih lokacijah

1. Vključitev v sistem elektronskega varovanja

Naziv storitve	Enota mere	Cena
		EUR brez DDV
Vključitev operaterja v sistem elektronskega varovanja (cena določena na posamezen zahtevek)	Enkratno	242,90

Opomba: Cena je določena na zaključeno montažo na posamezni območni enoti (OE). Območne enote so: Celje, Koper, Ljubljana, Maribor, Murska sobota, Nova Gorica, Novo mesto.

2. Enkratni elementi sistema

Naziv storitve	Enota mere	Cena
		EUR brez DDV
Nakup obeska (angl. KeyFob)	Kos	109,07

Opomba: Obesek operater lahko naroči, če nima primernega mobilnega telefona za namestitvev aplikacije.

3. Naročnina

Naziv storitve	Enota mere	Cena
		EUR brez DDV
Naročnina uporabe sistema zaklepanja na posamezen cilindrični vložek	mesečno	0,45
Naročnina za licenco ključev na mobilnih telefonih		
Letna licenca iLOQ S50, max 50 ključev	mesečno	41,67
Letna licenca iLOQ S50, max 200 ključev	mesečno	138,90
Letna licenca iLOQ S50, max 500 ključev	mesečno	312,54

Glede na število operaterjev na lokaciji se obračunajo različne cene mesečnih naročnin.

Storitev elektronskega dostopa do skupnih lokacij

Naziv storitve	Enota mere	Cena
		EUR brez DDV
Naročnina za storitev elektronskega dostopa do prostora skupnih lokacij		
1 operater	mesečno	29,37
2 operaterja	mesečno	14,69
3 operaterji	mesečno	9,79
4 operaterji	mesečno	7,34

Opomba: Cena je za vsak posamezen vhod, ki je pod elektronskim varovanjem, v odvisnosti od števila operaterjev vključno s Telekomom Slovenije na lokacijo. V ceno mesečne naročnine je upoštevanih do 10 licenc za mobilni telefon na posameznega operaterja.

9.8.13 Načini plačila

Operater mora po izstavljenem predračunu Telekoma Slovenije v naprej plačati avans v višini petdeset odstotkov (50 %) cene adaptacije in opreme prostora. Telekom Slovenije po plačilu avansa operaterju izstavi avansni račun. Preostali znesek operater plača po prevzemu skupne lokacije v roku trideset (30) dni po izstavitvi fakture.

9.9 Cene zakupa backhaul optičnega vlakna Telekoma Slovenije

1. Preveritev

Naziv storitve	Enota mere	Cena
		EUR brez DDV
Preveritev brez ogleda na lokaciji	enkratno	17,54
Preveritev na lokaciji	enkratno	115,59

Opomba: Preveritev se zaračuna, če operater v roku desetih (10) delovnih dni od prejema ponudbe ne poda naročila.

2. Priključnina

Naziv storitve	Enota mere	Cena
		EUR brez DDV
Priključnina	Enkratno	407,78

3. Mesečna zakupnina

Naziv storitve	Enota mere	Cena
		EUR brez DDV
Mesečna zakupnina backhaul optičnega vlakna za fizične razdalje na km	Mesečno	36,99

Opomba: Mesečna zakupnina se obračuna glede na dejansko izmerjeno dolžino backhaul optičnega vlakna z najmanjšo obračunsko enoto 0,1 km, pri čemer ja najmanjša obračunana dolžina posamezne povezave 2.000 m.

4. Spremembe

Spremembe zakupa backhaul optičnega vlakna se zaračunava od primera do primera različno in sicer po dejanskih stroških na osnovi vrednosti opravljenih del in izdanih faktur izvajalcev.

5. Izključitev

Naziv storitve	Enota mere	Cena
		EUR brez DDV
Izključitev	enkratno	10,73

Opomba: Izključitev posameznega backhaul optičnega vlakna ne predvideva posega na lokaciji optičnega delilnika ali operaterja.

9.10 Cene celovite rešitve in najema kableske kanalizacije Telekoma Slovenije

1. Cena celovite rešitve

Naziv storitve	Enota mere	Cena
		EUR brez DDV
Celovita rešitev za vzpostavitev povezave med vstopno točko v objekt funkcijske lokacije in prostorom skupne lokacije	enkratno	1.213,30
Celovita rešitev za vzpostavitev povezave med vstopno točko v večstanovanjski objekt in omarico operaterja		
1 tehnična rešitev na funkcijsko lokacijo	enkratno	918,92
Od vključno 3 do največ 7 tehničnih rešitev na funkcijsko lokacijo	enkratno	304,00
Celovita rešitev za vzpostavitev povezave med vstopno točko v enostanovanjski objekt in omarico operaterja		
1 tehnična rešitev na funkcijsko lokacijo	enkratno	1.067,19
Od vključno 5 do največ 10 tehničnih rešitev na funkcijsko lokacijo	enkratno	463,33

Celovita rešitev se plača po posamezni lokaciji za vsako naročilo.

2. Cena najema kableske kanalizacije

Naziv storitve	Enota mere	Cena
		EUR brez DDV
Cena za najem kableske kanalizacije	Mesečno na kilometer	72,09
Zakup dviznih kanalov in kableskih polic	Mesečna zakupnina do 50 m	1,50

9.11 Cene najema drogov Telekoma Slovenije

Naziv storitve	Enota mere	Cena
		EUR brez DDV
Cena za najem drogov	Mesečno na kilometer	28,86

9.12 Cene delovnih ur in prevozov

9.12.1 Delovne ure (cene ne vključujejo prevozov; najmanjša obračunska enota je 0,5 ure)

Tehnična dela se zaračunavajo za sledeča dela: izdelava hišne inštalacije, spremstvo v prostor skupne lokacije tip B in C ter meritve.

Strokovna dela se zaračunavajo za sledeča dela: nadzor nad gradnjo adaptacije skupne lokacije, nadzor nad delom na kabelski kanalizaciji in drogovih Telekom Slovenije, nadzor nad izgradnjo vseh vrst povezav na omrežno infrastrukturo Telekom Slovenije.

Za vse ostale vrste del, ki niso izrecno navedena zgoraj, pa se cene delovnih ur obračunavajo po sledečem principu:

- tehnična dela za delo delavca s III. do V. stopnjo izobrazbe
- strokovna dela za delo delavca s VI. stopnjo izobrazbe ali več.

Najmanjša obračunska enota za delo je pol (0,5) ure. Porabljeni čas delavcev na poti se obračuna po dejansko porabljenem času.

9.12.1.1 Delovne ure za delo od ponedeljka do sobote med 7.00 in 20.00

Naziv storitve	Enota mere	Cena
		EUR brez DDV
Tehnična dela	Ura	25,76
Strokovna dela	Ura	34,17

9.12.1.2 Intervencijske delovne ure in delovne ure za delo od ponedeljka do sobote med 20.00 in 7.00, ob nedeljah in praznikih

Naziv storitve	Enota mere	Cena
		EUR brez DDV
Tehnična dela	Ura	35,20
Strokovna dela	Ura	46,70

9.12.2 Prevozi in porabljen čas delavcev med prevozom

Naziv storitve	Enota mere	Cena
		EUR brez DDV
I. kategorija vozil (osebna vozila)	Kilometer	0,31

Porabljen čas delavcev med prevozom se obračuna po cenah iz točke 9.11.1.1

9.13 Cene ostalih storitev

Za storitve, ki niso posebej opredeljene v vzorčni ponudbi, se uporablja javno objavljene cene Telekom Slovenije, objavljene na spletni strani www.telekom.si ali veljavne oziroma ponujene cene Telekom Slovenije.

Če storitve tudi tam niso opredeljene, se cene določijo po dogovoru med strankama.

10 Postopek sklenitve pogodbe

Operater, ki želi s Telekomom Slovenije skleniti pogodbo po tej vzorčni ponudbi, pošlje Telekomu Slovenije pismo o nameri, v katerem mora jasno izraziti svojo namero, da želi opravljati elektronske komunikacijske storitve v omrežju Telekoma Slovenije ter navesti storitev in tip dostopovne tehnologije, ki jo želi uporabiti.

S posredovanjem pisma o nameri se šteje, da operater pristaja na tipska določila te vzorčne ponudbe in da pred podpisom pogodbe s pogajanjem ne bo skušal doseči zase drugačnih pogojev dostopa do veleprodajnega lokalnega dostopa Telekoma Slovenije na fiksni lokaciji.

Pismu o nameri mora priložiti:

- podatke o operaterju (firma, sedež, dejavnost, zakoniti zastopniki, višina osnovnega kapitala);
- izpisek iz sodnega registra za pravne osebe ali redni izpis iz sodnega/poslovnega registra AJPES, ki ni starejši od trideset (30) dni;
- izjavo, da zoper operaterja ni uveden stečajni postopek, postopek prisilne poravnave ali likvidacije;
- seznam elektronskih komunikacijskih storitev, ki jih želi opravljati in seznam storitev te vzorčne ponudbe, ki jih želi v ta namen koristiti;
- dokazilo o upravičenosti za opravljanje navedenih elektronskih komunikacijskih storitev (kopije veljavnih odločb AKOS-a);
- osnovne podatke o svojem elektronskem komunikacijskem omrežju in elektronski komunikacijski opremi, vključno s predlaganim načinom izvedbe dostopa do omrežne infrastrukture Telekoma Slovenije;
- izjavo o skladnosti uporabljene elektronske komunikacijske opreme s standardi in priporočili ETSI/ITU;
- število planiranih skupnih lokacij in planiranih kapacitet dostopa za obdobje enega (1) leta;
- izpolnjena obrazca S.BON-1 in S.BON-2, ki ne smeta biti starejša od enega (1) meseca;
- predlog zavarovanja za plačilo naročenih kapacitet dostopa in za plačilo pogodbenih obveznosti najmanj za prvo leto koriščenja naročenih kapacitet dostopa, v skladu z opcijami, opredeljenimi v vzorčni ponudbi v poglavju 11 Zavarovanje obveznosti.

Pismo o nameri z navedenimi prilogami mora operater poslati na naslov: Telekom Slovenije, d.d., Veleprodajni trg, Cigaletova 15, 1000 Ljubljana.

Telekom Slovenije preuči pismo o nameri in po potrebi zahteva njegovo dopolnitev v roku 5 delovnih dni od njegovega prejema. Če Telekom Slovenije nima zahtev po dodatnih pojasnilih, pošlje operaterju v podpis Sporazum o varovanju poslovnih skrivnosti, ki je priloga k tej vzorčni ponudbi. Operater mora vrniti podpisan Sporazum v petih (5) dneh od prejema, sicer se šteje, da je od svoje namere odstopil. Po podpisu Sporazuma o varovanju poslovnih skrivnosti, operater posreduje Telekomu Slovenije poizvedbo v skladu s procesom poizvedbe iz te vzorčne ponudbe.

Skupaj z odgovorom na poizvedbo, bo Telekom Slovenije operaterju v podpis posredoval tipske pogodbe za storitve, ki jih operater namerava zakupiti, in so priloge te vzorčne ponudbe. Za prostore, kjer je skupna lokacija mogoča, bo hkrati pripravil tudi ustrezni priloge in ju s pogodbo posredoval v podpis operaterju.

Telekom Slovenije bo ravnal s skrbnostjo dobrega gospodarja, da se pogodba sklene v roku 30 dni od posredovanja pogodbe in prilog operaterju.

11 Zavarovanje obveznosti

Telekom Slovenije je zaradi odgovornosti do svojih uporabnikov in delničarjev dolžan zagotoviti, da so njegovi gospodarski interesi ustrezno zavarovani in da njegove storitve niso na voljo brezpogojno.

Zavarovanje obveznosti tako predstavlja vzpostavljeno ravnotežje med lastnimi poslovnimi interesi ter interesi telekomunikacijskega trga. Telekom Slovenije vse ukrepe za omejevanje tveganj izvaja skladno z zakonodajo s področja varstva konkurence ter na dosleden in nediskriminatoren način.

11.1 Zavarovanje obveznosti ob sklenitvi pogodbe

Operater mora pred sklenitvijo pogodbe zaradi preverjanja bonitete predložiti bonitetno informacijo S.BON-1 izdajatelja Agencije Republike Slovenije za javnopravne evidence in storitve (v nadaljevanju: AJPES), v kateri je bonitetna ocena izračunana na podlagi zadnjih javno objavljenih finančnih podatkov.

Operater mora za zavarovanje svojih obveznosti, ki so predmet katere koli pogodbe, sklenjene na podlagi te vzorčne ponudbe, **v petnajstih (15-ih) dneh od podpisa pogodbe** predložiti enega od naslednjih finančnih instrumentov:

Tabela zavarovanj

Bonitetna ocena AJPES (S.BON-1)	Zavarovanje	Višina potrebnega zavarovanja : Znesek ocenjenega letnega prometa s TS
SB1	Bianco menica Izvršnica	1/6
SB2		
SB3		
SB4		
SB5		
SB6	Avansno plačilo Menica z avalom Bančna garancija Poroštvo pravne osebe z oceno od SB1 do SB5 Zastavna pravica nad premožninami in nepremičninami	2/6
SB7		
SB8		
SB9		
SB10		
SB10d	Avansno plačilo	6/6
Ni ocene		

V primeru zavarovanja obveznosti z bianco menico:

- je potrebno predložiti tudi menično izjavo ter nepreklicno in brezpogojno pooblastilo izdajatelja banki za unovčenje menice,
- se višina zahtevanega zavarovanja navede v pripadajoči menični izjavi,
- mora biti število bianco menic enako številu TRR-jev operaterja pri bankah v RS, vendar ne manjše kot tri (3).

Vsi stroški pridobitve izbranega finančnega instrumenta bremenijo operaterja.

Ustrezni izdajatelj zavarovanja terjatev je zavarovalni subjekt skladno z vsakokrat veljavnim seznamom zavarovalnih subjektov v RS, objavljenim na spletni strani Agencije za zavarovalni nadzor, oz. banka skladno z vsakokrat veljavnim seznamom pomembnih in manj pomembnih bank v RS, objavljenim na spletni strani Banke Slovenije.

Izbrani finančni instrument mora operater posredovati priporočeno s povratnico na naslov Telekom Slovenije, d.d., Veleprodajni trg, Cigaletova 15, 1000 Ljubljana.

Telekom Slovenije določi končni znesek zavarovanja obveznosti na podlagi veljavnega cenika in planov operaterja, ki jih je le-ta dolžan predložiti pred podpisom pogodbe.

V primeru obojestranske plačilne obveznosti se pri višini zavarovanja lahko upošteva neto plačilna obveznost operaterja.

11.2 Zavarovanje obveznosti v času trajanja pogodbenega razmerja

Operater mora Telekomu Slovenije enkrat letno v 30-ih dneh po objavi letnega poročila, vendar ne kasneje kot 30 dni po poteku zakonskega roka za objavo letnih poročil, o svojem poslovanju posredovati aktualno bonitetno informacijo S.BON-1 AJPES. V kolikor operater tega ne posreduje v danem roku, se šteje, da je njegova bonitetna ocena enaka SB10d oziroma, da ni ocene in mora operater zagotoviti novo zavarovanje obveznosti skladno s prikazom možnih finančnih instrumentov v tabeli zavarovanj.

Telekom Slovenije lahko zahteva prilagoditev višine vrednosti zavarovanja iz tabele zavarovanj tega poglavja v primeru poslabšanja bonitetne ocene operaterja. Prilagoditev mora biti izvedena v petnajstih (15-ih) dneh od izdaje pisnega poziva.

Če se med pogodbenim odnosom bistveno spremenijo cene ali obseg storitev za več kot dvajset odstotkov (20%) glede na planirano vrednost, zaradi česar je predloženo zavarovanje operaterja po višini neustrezno, lahko operater ali Telekom Slovenije zahtevata prilagoditev višine vrednosti zavarovanja iz tabele zavarovanj tega poglavja.

Operater ali Telekom Slovenije lahko zahtevata prilagoditev zavarovanja, če je spodnji izračun:

$$\frac{\text{višina potrebnega zavarovanja}}{\text{višina predloženega zavarovanja}} - 1$$

- višji od 0,2 (oz. 20%),
- nižji od -0,2 (oz. -20%).

V primeru poteka veljavnosti zavarovanja mora operater na dan poteka zavarovanja predložiti novo ustrezno zavarovanje.

V primeru, da operater ne predloži ustreznih zavarovanj v rokih opredeljenih v tem podpoglavju, lahko Telekom Slovenije po izteku navedenih rokov zavrne vsa dodatna naročila za dostop do omrežja oziroma za nove priključke.

11.3 Poplačilo iz zavarovanja

Telekom Slovenije se lahko iz zavarovanja poplača v primeru:

- neplačila nespornih zapadlih pogodbenih obveznosti, če jih operater tudi v roku petnajst (15) dni od izdaje pisnega opomina na plačilo s strani Telekoma Slovenije ni plačal,
- neplačila nespornih zapadlih pogodbenih kazni po vzorčni ponudbi oziroma pogodbi, če jih operater tudi v roku petnajst (15) dni od izdaje pisnega opomina na plačilo s strani Telekoma Slovenije ni plačal,
- neplačila odškodnine za škodo, ki jo je operater povzročil Telekomu Slovenije s kršitvijo pogodbenih obveznosti in tehničnih standardov, če jih operater tudi v roku petnajst (15) dni od izdaje pisnega opomina na plačilo s strani Telekoma Slovenije ni plačal.

Telekom Slovenije bo s pisnim opominom operaterja pozval k poplačilu obveznosti in ga tudi seznanil z namero o unovčitvi zavarovanja po izteku petnajst (15) dnevnega roka od izdaje pisnega opomina. Zavarovanje se lahko unovči samo za storitve, ki so predmet pogodbe.

V primeru, da pride do poplačila iz zavarovanja pogodbenih obveznosti ali do predložitve na unovčenje, se operater zaveže, da bo v roku petnajst (15) dni od unovčitve na poziv Telekoma Slovenije predložil novo zavarovanje, pri čemer sme operater izbirati samo med finančnimi instrumenti iz tabele zavarovanj.

Telekom Slovenije se obvezuje, da bo po preteku veljavnosti pogodbe in poravnanih vseh obveznostih operaterja do Telekoma Slovenije operaterju vrnil vse neizkoriščene instrumente za zavarovanje plačil.

11.4 Reklamacije računov

Operater naj podaja reklamacije v skladu z načelom vestnosti in poštenja ter dobro poslovno prakso.

V primeru reklamacije računa je operater dolžan za sporni del podati pisni ugovor najkasneje v roku petnajst (15) dni od izdaje računa.

Operater mora Telekomu Slovenije poslati pisno reklamacijo, v kateri:

- določno navede, s katerimi postavkami na izstavljenem računu se ne strinja,
- obrazloži razloge, zakaj se z njimi ne strinja,
- priloži dokazila za svoje navedbe,
- predlaga ustrezno rešitev nastale situacije.

Operater mora plačati nesporni del računa in v primeru zamude pri plačilu tudi zamudne obresti za nesporni del reklamiranega računa.

Razlogi, ki jih bo Telekom Slovenije upošteval pri odločanju o upravičenosti reklamacije, so lahko:

- cena,
- količina in kvaliteta storitev (storitve niso bile naročene ali pa niso bile dostavljene v takšni količini in takšne kvalitete, da bi ustrezale namenu, za katerega so bile naročene skladno s pogodbo ali vzorčno ponudbo) in
- napake na računu.

Vse reklamacije, podane iz drugih razlogov, bo Telekom Slovenije zavrzel.

Telekom Slovenije pri obravnavanju upravičenosti reklamacij ne bo upošteval reklamacij zaradi razlogov, ki jih operater ni navedel v skladu s 3. odstavkom tega podpoglavja in za njih v reklamaciji ni predložil dokazov (nepopolna reklamacija). Takšne reklamacije in reklamacije, ki ne bodo vložene pravočasno, bo Telekom Slovenije zavrzel.

Če Telekom Slovenije reklamacije ne zavrže zaradi razlogov iz prejšnjih odstavkov, bo o reklamaciji odločil v roku največ petnajst (15) dni in o tem pisno obvestil operaterja. Telekom Slovenije presojo utemeljenosti reklamacije opravi na podlagi dejstev in dokazov operaterja v predloženi reklamaciji, lastnih tehničnih podatkov in določb veljavne vzorčne ponudbe.

Če Telekom Slovenije v reklamacijskem postopku ugotovi, da je reklamacija operaterja utemeljena, reklamaciji ugotovi in operaterju izstavi ustrezen dobropis. V primeru, da ugotovi, da reklamacija ni utemeljena, Telekom Slovenije reklamacijo zavrne z obrazloženim odgovorom na reklamacijo.

11.5 Spornost računa

Sporen račun je tisti račun, za katerega operater pred pristojnim organom v roku dvajset (20) dni od dneva, ko prejme odločitev Telekoma Slovenije o zavrnitvi reklamacije ali že prej sproži ustrezen postopek za ugotovitev presoje skladnosti na računu obračunane postavke z veljavnimi odločbami AKOS ali zakonom oz. drug postopek za ugotovitev neobstoja terjatve po spornem računu, v nasprotnem primeru lahko Telekom Slovenije od operaterja zahteva predložitev zavarovanj, se poplača

iz predloženih zavarovanj in zoper operaterja uveljavlja sankcije za kršitve pogodbe v skladu s to vzorčno ponudbo.

Operater je dolžan Telekom Slovenije najkasneje v roku petindvajset (25) dni po prejemu odločitve Telekoma Slovenije o zavrnitvi reklamacije pisno obvestiti o vložitvi predloga, tožbe ali drugega ustreznega zahtevka, ki ga je pred pristojnim organom sprožil zaradi nestrinjanja z zavrnjeno reklamacijo, in predloži kopijo le-tega s potrdilom o priporočeni poslani pošiljki oz. potrdilom pristojnega organa o vložitvi njegove zahteve. V primeru, da je postopek pred pristojnim organom že uveden, mora operater o postopku v istem roku Telekom Slovenije pisno obvestiti in navesti pred katerim pristojnim organom, za katero obračunano postavko na računu in pod katero opravilno številko se postopek presoje skladnosti vodi (če s podatkom o opravilni številki razpolaga, sicer je dolžan predložiti kopijo zahteve s potrdilom o vročitvi).

V kolikor operater ravna v skladu s prejšnjima odstavkoma (in pod pogojem, da v roku plača nesporni del računa) ter če pristojni organ z dokončno odločbo oz. s pravnomočno sodno odločbo predlog, tožbo ali drug vloženi zahtevki operaterja zavrže, zavrne ali postopek ustavi ali ugotovi utemeljenost izdanega računa oz. skladnost na računu obračunanih postavk z veljavnimi odločbami AKOS in zakonom v postopku (račun postane nesporen), lahko Telekom Slovenije zahteva od operaterja zavarovanje pogodbenih obveznosti, se poplača iz predloženih zavarovanj in uveljavlja sankcije v skladu s to vzorčno ponudbo.

Operater je dolžan o odločitvi pristojnega organa iz prejšnjega odstavka v roku tri (3) dni po prejemu odločitve obvestiti Telekom Slovenije.

11.6 Nerazumnost zagotavljanja operaterskega dostopa in storitev v primeru neplačil

Zagotavljanje katerekoli zahteve za operaterski dostop in katerekoli od storitev šteje za nerazumno, če je Telekom Slovenije operaterju izstavil račun za opravljeno storitev, operater pa ni vložil reklamacije ali je bila ta zavržena ali v primeru, ko je postal račun nesporen po določenih prejšnjega podpoglavja in pri tem:

- ni poravnal svojih nespornih zapadlih obveznosti niti v roku petnajst (15) dni od izdaje pisnega opomina ali
- ni poravnal svojih nespornih zapadlih obveznosti niti v roku zapadlosti pisnega opomina, zaradi česar je Telekom Slovenije unovčil pogodbeno dogovorjeno zavarovanje, operater pa na pisno zahtevo Telekoma Slovenije v roku petnajst (15) dni unovčitve ni predložil novega zavarovanja.

Kljub neplačilu nespornega računa se zagotavljanje operaterskega dostopa in storitev šteje za razumno, če:

- se operater in Telekom Slovenije dogovorita, da bo operater v določenem roku ponudil primerno zavarovanje za izpolnitev svoje obveznosti ali
- operater predloži Telekomu Slovenije načrt poplačila obveznosti, iz katerega so razvidni roki in zneski poplačila, Telekom Slovenije pa se z njim strinja.

V primeru, da operater ne izpolnjuje dogovorjenega iz prejšnjega odstavka niti v roku petnajst (15) dni po pisnem opominu, se zagotavljanje storitev šteje za nerazumno.

Telekom Slovenije nerazumnim zahtevam za ponujanje svojih storitev ni dolžan ugoditi, kakor tudi ni dolžan vztrajati v pogodbenem razmerju z operaterjem, ki zahteva zagotavljanje storitev pod nerazumnimi pogoji. Telekom Slovenije bo pred nameranim prenehanjem zagotavljanja storitev uveljavil ukrepe iz poglavja Sankcije za kršitve pogojev, izključitve in omejitve odgovornosti.

12 Sankcije za kršitve pogojev, izključitve in omejitve odgovornosti

V primeru kršitev tehničnih pogojev s strani operaterja, Telekom Slovenije od operaterja zahteva odpravo kršitev. V kolikor kršitev tehničnih pogojev povzroča motnje oziroma škodo v omrežju, ali če operater kršitev, ki sicer ne povzroča motnje oz. škode v omrežju, ponovi v obdobju 6 mesecev, lahko Telekom Slovenije nemudoma uveljavi spodaj navedene sankcije. V nasprotnem primeru bo Telekom Slovenije sankcije uveljavil šele potem, če operater v roku petnajst (15) dni sam ne odpravi kršitev tehničnih pogojev. Telekom Slovenije lahko uveljavlja naslednje sankcije:

- izključi operaterjevo opremo, ki ne izpolnjuje tehničnih pogojev, povzroča motnje ali škodo;
- operaterju v celoti ali delno začasno onemogoči dostop do omrežja, objektov in naprav, če ravnanje operaterja ali njegovega končnega uporabnika vpliva na zagotavljanje varnosti obratovanja omrežja, vzdrževanja celovitosti omrežja, zaščite podatkov ali zagotavljanja medsebojnega delovanja storitev;
- zavrne vsako zahtevano vključevanje novih priključkov razvezanega dostopa in virtualno razvezanega dostopa na tej lokaciji.

Telekom Slovenije lahko v primeru kršitev tehničnih pogojev uveljavi odškodnino za vso povzročeno škodo. V primeru operaterjeve neodprave kršitve tehničnih pogojev vzorčne ponudbe v pisno postavljenem roku je operater dolžan plačati Telekomu Slovenije pogodbeno kazen v višini 10.000,00 EUR.

Telekom Slovenije lahko v primerih nerazumnih zahtev za zagotavljanje storitev iz poglavja zavarovanje obveznosti uveljavi ukrepe v naslednjem vrstnem redu:

- če operater v roku iz opomina ne poravna svojih nespornih zapadnih obveznosti ali v postavljenem roku ne predloži novega ustreznega zavarovanja, zavrne vsako zahtevano razširitev ali povečanje obstoječih pogodbenih storitev iz kršene pogodbe,
- po petinštirideset (45) dneh po izteku roka iz opomina ali roka za predložitev primerne zavarovanja za izpolnitev svoje obveznosti ali roka za izpolnitev načrta poplavlila obveznosti dokončno preneha z zagotavljanjem operaterškega dostopa in storitev, za katere ni prejel plačila.

Telekom Slovenije bo o nameravanih ukrepih zoper operaterja pravočasno, najkasneje ob izteku roka iz opomina, obvestil operaterja in AKOS.

Obvestilo iz prejšnjega odstavka bo vsebovalo naslednje elemente:

- rok za prenehanje zagotavljanja storitev, ki ne bo krajši od petinštirideset (45) dni,
- način obveščanja končnih uporabnikov operaterja o prenehanju zagotavljanja storitev operaterju in možnostih prehoda na drugega operaterja,
- navedbo vseh javnih komunikacijskih storitev, ki jih bo Telekom Slovenije po prenehanju zagotavljanja storitev operaterju še naprej zagotavljal končnim uporabnikom operaterja,
- rok, do katerega bo Telekom Slovenije storitve iz prejšnje alineje zagotavljal končnim uporabnikom operaterja.

Telekom Slovenije lahko navedene sankcije uveljavlja v sorazmernosti s težo kršitve. Odškodninska odgovornost operaterja ni podana, kadar kršitve ni zakrivil niti sam, niti nihče od njegovih zaposlenih, podizvajalcev ali drugih z njim povezanih oseb ali je do škode prišlo zaradi višje sile. Telekom Slovenije operaterju ne odgovarja za škodo, ki bi jo povzročil z izvrševanjem opisanih sankcij.

V naslednjih primerih Telekom Slovenije operaterju ne odgovarja za škodo razen, če dokazano ravna z namenom povzročiti škodo ali povzroči škodo iz hude malomarnosti:

- izpad omrežja ali določene naprave zaradi okvare, vzdrževanja ali iz drugih razlogov,
- vsakršne začasne ali trajne izključitve ali omejitve dostopa zaradi zagotavljanja varnosti obratovanja omrežja, vzdrževanja celovitosti omrežja, zaščite podatkov ali zagotavljanja medsebojnega delovanja storitev,

- začasna omejitev dostopa operaterja zaradi razlogov popravila, vzdrževanja ali nadgradnje omrežja ali opreme Telekoma Slovenije ali iz drugih pomembnih razlogov,
- ravnanje, utemeljeno na predpisih oziroma odločbi državnega organa ali nosilca javnih pooblastil,
- če gre za škodo, ki je nastala operaterjevim končnim uporabnikom,
- če gre za škodo, ki izvira iz vsebine, ki se prenaša po omrežju,
- če gre za škodo, ki je nastala kot posledica višje sile.

V primeru, da operater:

- nepooblaščen posega v naprave ali odstrani naprave Telekoma Slovenije ali
- ne prilagodi delovanja svoje terminalske opreme veljavnim predpisom ali
- ne omogoča meritev, odprave napak in drugih del, ki jih izvaja Telekom Slovenije ali njegov pooblaščen izvajalec na omrežni priključni točki

in svojega ravnanja v 15 dneh po prejemu pisnega opozorila ne uskladi z zahtevami Telekoma Slovenije, lahko Telekom Slovenije začasno in na stroške operaterja izključi posamezni dostop ali storitev. Začasna izključitev sme trajati toliko časa, dokler za to obstajajo razlogi.

13 Veljavnost in odpoved pogodb

Pogodba se sklene za nedoločen čas. Stranki lahko odpove pogodbo s tri (3) mesečnim odpovednim rokom, ki začne teči s prvim dnevom v naslednjem mesecu po prejemu pisne odpovedi. Telekom Slovenije lahko odpove pogodbeno razmerje le ob hkratni ponudbi nove pogodbe.

Če operater v roku petnajst (15) dni od podpisa pogodbe ne predloži zavarovanja obveznosti v skladu z vzorčno ponudbo, pogodba ne stopi v veljavo.

Telekom Slovenije oziroma operater ima pravico odpovedati pogodbo tudi:

- z odpovednim rokom trideset (30) dni, če izgubi zakonski položaj operaterja s pomembno tržno močjo oziroma v odnosu do operaterja izgubi dolžnost sklenitve pogodbe,
- z odpovednim rokom trideset (30) dni od posredovanja obvestila operaterju in AKOS-u o nameravanem prenehanju zagotavljanja storitev iz poglavja Sankcije za kršitve pogojev, izključitve in omejitve odgovornosti,
- brez odpovednega roka, če se nad Telekomom Slovenije oziroma operaterjem začne stečajni postopek.

Pogodba je razvezana po samem zakonu, če katerikoli od operaterjev po zakonu preneha biti upravičen za opravljanje storitev, ki so bistvenega pomena za izvajanje pogodbe.

V primeru prekinitve zagotavljanja storitev iz kakršnegakoli razloga je Telekom Slovenije upravičen do plačila za vse storitve, ki so bile opravljene pred prekinitvijo v skladu s pogoji, ki so bili veljavni pred prekinitvijo zagotavljanja storitev.

14 Sprememba vzorčne ponudbe

Telekom Slovenije v skladu s svojim poslovanjem spreminja in posodablja dostopovno kabelsko omrežje in topologijo omrežja. Skladno s tem lahko Telekom Slovenije vsak čas z objavo spremeni pogoje te vzorčne ponudbe.

Telekom Slovenije lahko spremeni vzorčno ponudbo zaradi tehničnega, komercialnega ali regulativnega razvoja na področju elektronskih komunikacij. Telekom Slovenije lahko spremeni vzorčno ponudbo tudi zaradi natančnejše opredelitve postopkov, kjer so se v praksi pokazale pomanjkljivosti.

Če spremembo vzorčne ponudbe zahteva veljavna regulativa, se ta po objavi s strani Telekoma Slovenije ustrezno spremeni v skladu z veljavnimi predpisi oziroma odločbami regulatorja.

Če Telekom Slovenije želi zapreti določen objekt, bo s svojo namero nemudoma seznanil operaterja in skupno lokacijo v njem odpovedal v razumnem roku, ki ne sme biti daljši od šest (6) mesecev.

Spremembe vzorčne ponudbe bodo na spletnih straneh Telekoma Slovenije objavljene skupaj s povzetkom sprememb, do katerih je prišlo, trideset (30) dni pred njihovo uveljavitvijo, razen če odločba AKOS, ki je podlaga za spremembo, določa drugače.

15 Poslovna skrivnost

15.1 Varovanje poslovne skrivnosti

Telekom Slovenije in operater sta dolžna informacije, ki sta jih pridobila v zvezi s to vzorčno ponudbo, uporabiti izključno za namene, za katere so bile informacije pridobljene.

Za poslovno skrivnost štejejo podatki in dokumentacija, ki se nanašajo na predmet pogodbe, zato pooblaščen osebe in drugi delavci, ki imajo dostop do njih, v nobenem primeru ne smejo brez izrecnega dovoljenja pooblaščen osebe o tej dokumentaciji seznanjati ali obveščati drugih oseb, razen oseb, ki morajo biti z njo seznanjene po službeni dolžnosti, ali oseb, ki so za to pooblaščen s predpisi.

Poslovno skrivnost morajo varovati tako delavci Telekoma Slovenije kot operaterja in druge osebe, ki jih bosta Telekom Slovenije in operater vključila v izvedbo dela po tej pogodbi, če so vedeli ali če bi glede na naravo podatka morali vedeti, da je podatek poslovna skrivnost, in ne glede na to na kakšen način so se z njim seznanili. Telekom Slovenije in operater se zavezujeta, da bosta svoje delavce in druge osebe, vključene v izvedbo dela po tej pogodbi, zavezala k varovanju poslovnih skrivnosti.

Za poslovno skrivnost se štejejo tudi podatki, za katere je očitno, da bi nastala občutna škoda, če bi zanje izvedla nepooblaščen oseba.

Poslovno skrivnost osebe iz drugega in tretjega odstavka morajo varovati tudi po prenehanju veljavnosti pogodbe do preklica s strani Telekoma Slovenije ali operaterja oz. dokler podatki, ki so poslovna skrivnost, ne postanejo javno dostopni.

Telekom Slovenije in operater sta dolžna varovati tajnost in zaupnost elektronskih komunikacij ter osebne podatke o naročnikih in uporabnikih v skladu z zakonodajo. Pogodba o nerazkrivanju in varovanju poslovne skrivnosti je priloga te vzorčne ponudbe.

15.2 Osebni podatki

Telekom Slovenije in operater bosta z osebnimi podatki, s katerimi se seznanita pri izvajanju pogodbe, ravnala v skladu z določili Splošne uredbe o varovanju podatkov in zakonodajo, ki ureja varstvo osebnih podatkov.

Telekom Slovenije in operater bosta osebne podatke uporabljala za namene izvajanja storitev po tej vzorčni ponudbi in za izpolnjevanje zakonskih obveznosti ter zagotavljala vse potrebne organizacijske, tehnične in logično-tehnične postopke in ukrepe, s katerimi se varuje osebne podatke, preprečuje slučajno ali namerno nepooblaščen uničenje podatkov, njihova sprememba ali izguba ter nepooblaščen obdelava.

Telekom Slovenije in operater bosta število oseb, ki bodo imele dostop do osebnih podatkov, omejila in dostop omogočila le osebam, ki ga potrebujejo ter zagotovila, da so osebe, ki bodo imele dostop do osebnih podatkov, zavezane k varovanju osebnih podatkov.

Obdelava osebnih podatkov o končnih uporabnikih operaterja, ki jo izvaja Telekom Slovenije kot obdelovalec, je urejena v prilogi te vzorčne ponudbe.

16 Priloge

16.1 Pogodba o povsem razvezanem dostopu do bakrene krajevne zanke

Telekom Slovenije, d.d., Cigaletova 15, 1000 Ljubljana, ki ga zastopa
(nadaljevanju: Telekom Slovenije)

ID DDV: SI 98511734
Matična številka: 5014018

in

(operater, sedež),
ki ga zastopa (ime in priimek)
ID DDV:
Matična številka:
(v nadaljevanju: operater)

skleneta naslednjo

POGODBO št.....
O
POVSEM RAZVEZANEM DOSTOPU DO BAKRENE KRAJEVNE ZANKE
TELEKOMA SLOVENIJE

PREDMET POGODBE

1. člen

Predmet pogodbe je uporaba storitve povsem razvezanega dostopa do bakrene krajevne zanke v dostopovnem omrežju Telekoma Slovenije (v nadaljevanju: povsem razvezan dostop).

Operater lahko uporablja storitev povsem razvezanega dostopa samo za dostop do končnih uporabnikov ali prodajo svojih storitev dostopa tretjim operaterjem, ne pa tudi za povezavo opreme v prostoru skupne lokacije s svojim omrežjem.

Krajevna zanka poteka od omrežne priključne točke na strani končnega uporabnika do razmejitvene točke med operaterjem in Telekomom Slovenije.

Na krajevni zanki Telekom Slovenije ima in obdrži lastninsko pravico.

2. člen

Operaterju Telekom Slovenije omogoča povsem razvezani dostop v skladu s pogoji, ki so navedeni v vzorčni ponudbi Telekoma Slovenije za lokalni dostop na fiksni lokaciji (v nadaljevanju: vzorčna ponudba).

Izrazi, uporabljeni v tej pogodbi, imajo enak pomen kot v vzorčni ponudbi, če ni izrecno določeno drugače.

3. člen

Pogodbени stranki se obvezeta, da bosta izmenjavali vse potrebne operativne informacije (kontaktne številke za potrebe vzdrževanja, skrbništva nad pogodbo, informacije, ki so potrebne za delovanje v skladu z drugimi zakoni, predpisi).

Vsa komunikacija kakršnekoli oblike operaterja z njegovimi naročniki ni predmet te pogodbe.

PRIKLJUČNINA IN UPORABA POVSEM RAZVEZANEGA DOSTOPA

4. člen

Telekom Slovenije bo operaterju ob naročilu povsem razvezanega dostopa po tej pogodbi izvedel priključitev krajevne zanke od omrežne priključne točke do razmejitvene točke med Telekomom Slovenije in operaterjem.

5. člen

Operater se zaveže plačati priključnino kot enkratni znesek.

Operater se zavezuje mesečno plačevati naročnino povsem razvezanega dostopa za smeri in lokacije navedene v prilogi št. 1 te pogodbe.

Zaračunavanje mesečne naročnine se prične z dnem dejanske priključitve.

Cene so določene na osnovi cenika. Davek na dodano vrednost se obračuna in plača skladno s trenutno veljavno zakonodajo.

Telekom Slovenije bo na zahtevo operaterja izvedel spremembo parametrov povsem razvezanega dostopa v skladu z vzorčno ponudbo za razvezan dostop do krajevne zanke in skupno lokacijo ter spremembo zaračunal v skladu s cenikom.

SPREMEMBE CEN

6. člen

Cene storitev so določene s cenikom.

Cene se spremenijo, če se spremeni cenik.

O spremembi cenika vzorčne ponudbe Telekom Slovenije pisno obvesti operaterja najmanj trideset (30) dni pred uveljavitvijo spremembe, če je to mogoče, sicer pa čim prej.

PLAČILNI POGOJI

7. člen

Operater bo plačal vse obveznosti po tej pogodbi na podlagi računa v desetih (10) dneh po izstavitvi na transakcijski račun Telekoma Slovenije, pri čemer je obvezan pri plačilu navesti sklic, ki je naveden na računu.

Operater določa, da se mu računi dostavljajo na naslov: O spremembi naslova bo operater pisno obvestil Telekom Slovenije takoj po spremembi.

V primeru zamude plačila obveznosti po tej pogodbi bo operater plačal zakonite zamudne obresti.

8. člen

V primeru operaterjevega neplačila obveznosti, bo Telekom Slovenije uporabil sankcije, ki so določene v vzorčni ponudbi.

OBVEZNOSTI TELEKOMA SLOVENIJE

9. člen

Telekom Slovenije bo operaterju omogočil uporabo povsem razvezanega dostopa pod pogoji, ki so navedeni v tej pogodbi in v skladu z vzorčno ponudbo.

Telekom bo uporabil vsa sredstva, ki so v njegovi moči, da bi v primeru napak povsem razvezanega dostopa odpravil napako.

Telekom Slovenije bo izključil posamezni povsem razvezan dostop brez predhodnih dogovorov z operaterjem, če promet na povsem razvezanem dostopu povzroča okvaro omrežja ali storitev in če obstaja dokaz za tako dejanje. Telekom Slovenije bo obvestil operaterja v roku štiriindvajset (24) ur od trenutka izključitve.

Telekom Slovenije bo stopil v stik neposredno z operaterjevim naročnikom za primere pregleda in vzdrževanja omrežne opreme ali infrastrukture, ki je last Telekoma Slovenije. Telekom Slovenije bo o tem predhodno obvestil operaterja, če bo to mogoče.

Vsa dela, ki so potrebna za vključevanje, odpravo napak, spremembe na povsem razvezanem dostopu na opremi ali infrastrukturi, ki je last Telekoma Slovenije, bo izvajal Telekom Slovenije sam ali po podizvajalcih. Telekom Slovenije bo o tem predhodno obvestil operaterja, če bo to mogoče.

Telekom Slovenije po tej pogodbi ni odgovoren za medsebojni odnos (pritožbe, neplačila računov, ...) operaterja in njegovega naročnika.

V primeru, ko operaterju na povsem razvezanem dostopu nastane kakršnakoli škoda, Telekom Slovenije za to škodo ne odgovarja, razen če jo je povzročil Telekom Slovenije namenoma ali iz hude malomarnosti.

Telekom Slovenije bo v primeru rekonstrukcij dostopovnega omrežja, infrastrukture ali drugih omrežnih elementov, pisno obvestil operaterja v primeru prekinitev v roku pet (5) dni pred nameravanimi posegi v omrežju.

V primeru odprave okvare ali napake, ki je bila povzročena s strani operaterja, njegovih ljudi, njegovih podizvajalcev ali njegovega končnega uporabnika, ima Telekom Slovenije pravico vsa dela in porabljeni material zaračunati operaterju v skladu s cenikom ali, če cene niso določene, po dejanskih stroških.

10. člen

Če operativni, tehnični ali pravni vzroki pogojujejo spremembo pogojev, pod katerimi se ponuja storitve po tej pogodbi, bo Telekom Slovenije deset (10) dni pred nameravanimi spremembami obvestil operaterja o novih spremenjenih pogojih ponujanja storitev po tej pogodbi.

OBVEZNOSTI OPERATERJA

11. člen

Operater bo neodvisno od Telekoma Slovenije upravljal odnos med operaterjem in njegovimi naročniki.

Operater je odgovoren za vse poizvedbe, naročila, storitve, plačila računov, izterjave, poročila o napakah in tehnična vprašanja, ki jih generira operaterjev naročnik.

Operater lahko na omrežno priključno točko priključuje terminalske naprave, ki ustrezajo pogojem za terminalsko opremo in elektromagnetno združljivost, kot jih določajo veljavni predpisi.

Operater mora uporabljati povsem razvezan dostop izključno za storitve, ki izvirajo iz vzorčne ponudbe.

Operater mora poskrbeti, da njegovi naročniki ne povzročajo motenj drugim uporabnikom elektronskih komunikacijskih storitev.

Če operater iz kakršnegakoli razloga prekine pogodbo, nima v nobenem primeru pravice zahtevati povračila že plačanih obveznosti po tej pogodbi.

Operater mora poravnati vso škodo, ki jo povzroči njegov končni uporabnik na opremi ali infrastrukturi Telekoma Slovenije

Operater bo ponujal elektronske komunikacijske storitve na povsem razvezanem dostopu končnim uporabnikom in/ali prodajal svoje storitve dostopa tretjim operaterjem, razen če se pogodbeni stranki ne dogovorita drugače.

Operater bo vsa obvestila pošiljal na naslov: Telekom Slovenije, d.d., ali na faks št. in prijavljal napake ali motnje na spletni portal www.telekom.si ali (v primeru nedelovanja portala) na fax telefonsko številko 02 3332036.

NAROČILO DODATNIH POVSEM RAZVEZANIH DOSTOPOV, SPREMEMBE OBSTOJEČIH POVSEM RAZVEZANIH DOSTOPOV IN ODPOVEDI POSAMEZNIH POVSEM RAZVEZANIH DOSTOPOV

12. člen

Operater mora za naročilo dodatnih povsem razvezanih dostopov, spremembo povsem razvezanih dostopov predložiti Telekomu Slovenije zahtevo v skladu z vzorčno ponudbo.

Operater lahko odpove posamezni povsem razvezan dostop v skladu s pogoji vzorčne ponudbe.

13. člen

V primeru naročila dodatnih povsem razvezanih dostopov, spremembe povsem razvezanih dostopov ali odpovedi povsem razvezanih dostopov Telekom Slovenije pripravi vsak mesec nov seznam razvezanih dostopov, ki je sestavni del te pogodbe. Telekom Slovenije zaračuna operaterju storitve za pretekli mesec na podlagi naročil operaterja. Če operater s postavkami ne soglaša, mora Telekom Slovenije v osmih (8) dneh dokazati, da je operater te razvezane dostope naročil, uporabil ali jih imel na razpolago za uporabo.

VZDRŽEVANJE

14. člen

Vzdrževanje povsem razvezanih dostopov je opredeljeno v vzorčni ponudbi.

UPORABA POVSEM RAZVEZANEGA DOSTOPA

15. člen

Storitve povsem razvezanega dostopa se uporabljajo v skladu z vzorčno ponudbo.

Telekom Slovenije ima pravico in dolžnost, med trajanjem te pogodbe, opravljati tehnični nadzor in nadzor načina uporabe povsem razvezanega dostopa, zato mora operater po predhodnem obvestilu, omogočiti vzdrževalni službi Telekoma Slovenije, nemoten pristop do omrežnih elementov in terminalskih naprav.

INTELEKTUALNA LASTNINA IN POSLOVNA SKRIVNOST

16. člen

Ta pogodba, če ni za posamezen primer izrecno drugače določeno, ne vključuje nikakršnega prenosa pravic intelektualne lastnine ali njegove uporabe in prenosa »know-how«.

Za varovanje poslovne skrivnosti veljajo določila vzorčne ponudbe.

Operater je seznanjen, da je Telekom Slovenije zavezanec po Zakonu o dostopu do informacij javnega značaja in da so lahko pogodba ali njeni sestavni deli predmet objave oziroma razkritja.

VIŠJA SILA

17. člen

Nobena pogodbeni stranka ne bo odgovorna za neizpolnitev ali nepravilno izpolnitev obveznosti iz pogodbe, ki bi nastala zaradi višje sile. V primeru, da katera od pogodbenih strank svoje obveznosti iz te pogodbe ne more pravilno, v celoti ali pravočasno izpolniti zaradi višje sile, je dolžna o tem nemudoma obvestiti nasprotno stranko, pri čemer mora v obvestilu podrobno navesti tudi vzrok višje sile.

Višja sila so tisti nepredvidljivi in nepričakovani dogodki, ki niso odvisni od volje pogodbenih strank in jih stranki nista mogli ali morali pričakovati, preprečiti ali odkloniti.

Zaradi višje sile se pogodbeni roki ustrezno podaljšajo.

RAZVEZA IN ODPOVED POGODBE

18. člen

Ta pogodba se razveže ali odpove v skladu s pogoji vzorčne ponudbe.

PRILOGE

19. člen

Priloga k tej pogodbi so:
Priloga št. 1

REŠEVANJE SPOROV

20. člen

Morebitne spore bosta pogodbeni stranki reševali sporazumno, če pa spora ne bosta mogli rešiti, bo o sporu odločilo pristojno sodišče v Ljubljani.

VELJAVNOST IN TRAJANJE POGODBE

21. člen

Pogodba se sklenuje za nedoločen čas. Stranki lahko odpovesta pogodbo s tri (3) mesečnim odpovednim rokom, ki začne teči s prvim dnevom v naslednjem mesecu po prejemu pisne odpovedi. Telekom Slovenije lahko odpove pogodbeno razmerje le ob hkratni ponudbi nove pogodbe oziroma ob upoštevanju določb vzorčne ponudbe.

Če operater v roku petnajst (15) dni od podpisa pogodbe ne predloži zavarovanja obveznosti v skladu z vzorčno ponudbo, pogodba ne stopi v veljavo.

22. člen

Vse spremembe in dopolnitve te pogodbe so pravno veljavne, če so sklenjene v pisni obliki.

23. člen

V primeru, če operater odpove pogodbo, nima pravice do vračila že plačanih zneskov za storitve po tej pogodbi.

POGODBENI POGOJI

24. člen

Pogoji vzorčne ponudbe so sestavni del te pogodbe. Morebitne spremembe vzorčne ponudbe s strani Telekoma Slovenije pomenijo tudi spremembo pogojev te pogodbe.

PROTIKORUPCIJSKA KLAUZULA

25. člen

Pogodbeni stranki izjavljata, da nobena od njiju kakor tudi nihče drug v njunem imenu ali za njun račun pred sklenitvijo, ob sklenitvi ali po sklenitvi pogodbe kakor tudi z njo povezanega posla ni in ne bo ponudil, dal ali obljubil protipravne koristi drugi pogodbeni stranki, njenemu zaposlenemu, predstavniku, posredniku ali tretji osebi za:

- pridobitev posla ali
- sklenitev posla pod ugodnejšimi pogoji ali
- opustitev dolžnega nadzora nad izvajanjem pogodbenih obveznosti ali
- drugo ravnanje ali opustitev, s katerim je ali bi lahko bila pogodbeni stranki ali tretji osebi povzročena protipravna škoda oziroma pogodbeni stranki, njenemu zaposlenemu, članu organa vodenja ali nadzora, predstavniku ali posredniku pogodbene stranke ali tretje osebe omogočena pridobitev protipravne koristi.

Če je do zgoraj navedenih nedovoljenih ravnanj prišlo v času pred sklenitvijo ali ob sklepanju pogodbe, je taka pogodba nična. Če je do zgoraj navedenih nedovoljenih ravnanj prišlo v izvedbeni fazi pogodbe, se pogodba šteje za razvezano z učinkom od dne sklenitve pogodbe.

KONČNE DOLOČBE

26. člen

Za izvajanje te pogodbe sta zadolžena predstavnika pogodbenih strank in sicer za:

a) za Telekom Slovenije: Tel:.....Fax:.....

za operaterja: Tel:..... Fax:.....

Pogodbeni stranki lahko po predhodnem pisnem obvestilu spremenita svoje predstavnike, ki so zadolženi za izvajanje te pogodbe.

27. člen

Ta pogodba je napisana v štirih (4) enakih izvodih, od katerih prejme vsaka pogodbeni stranka po dva (2) izvoda.

V, dne

V, dne

Operater:

Telekom Slovenije, d.d.

16.2 Pogodba o sodostopu do bakrene krajevne zanke

Telekom Slovenije, d.d., Cigaletova 15, 1000 Ljubljana, ki ga zastopa
(nadaljevanju: Telekom Slovenije)

ID DDV: SI 98511734
Matična številka: 5014018

in

(operater, sedež),
ki ga zastopa (ime in priimek)
ID DDV:
Matična številka:
(v nadaljevanju: operater)

skleneta naslednjo

POGODBO št.....
O
SODOSTOPU DO BAKRENE KRAJEVNE ZANKE
TELEKOMA SLOVENIJE

PREDMET POGODBE

1. člen

Predmet pogodbe je uporaba storitve sodostopa do bakrene krajevne zanke (v nadaljevanju: sodostop) v dostopovnem omrežju Telekoma Slovenije pod pogojem, da operater izrabi samo negovorni del frekvenčnega spektra proste krajevne zanke.

Operater lahko uporablja storitev sodostopa samo za dostop do končnih uporabnikov ali za prodajo svojih storitev dostopa tretjim operaterjem, ne pa tudi za povezavo opreme v prostoru skupne lokacije s svojim omrežjem.

Operater izrabi višji del frekvenčnega spektra za širokopasovni podatkovni dostop do uporabnika TK storitev na naslednji način:

- Telekom Slovenije zagotavlja govorne storitve naročnikom (naročniki imajo za ta del sklenjen pogodben odnos s Telekomom Slovenije) v govornem frekvenčnem spektru proste krajevne zanke;
- operater ponuja podatkovne storitve istim naročnikom v negovornem delu frekvenčnega spektra iste proste krajevne zanke.

Krajevna zanka poteka od omrežne priključne točke na strani uporabnika elektronskih komunikacijskih storitev do razmejitvene točke med operaterjem in Telekomom Slovenije.

Na krajevni zanki Telekom Slovenije ima in obdrži lastninsko pravico.

Operaterju Telekom Slovenije omogoča sodostop v skladu s pogoji, ki so navedeni v vzorčni ponudbi Telekoma Slovenije za lokalni dostop na fiksni lokaciji (v nadaljevanju: vzorčna ponudba).

Izrazi, uporabljeni v tej pogodbi, imajo enak pomen kot v vzorčni ponudbi, če ni izrecno določeno drugače.

2. člen

Pogodbeni stranki se obvezeta, da bosta izmenjavali vse potrebne operativne informacije, zlasti pa kontaktne številke za potrebe vzdrževanja in skrbništva nad pogodbo.

Komunikacija operaterja z njegovimi naročniki ni predmet te pogodbe.

IZVEDBA DOSTOPA

3. člen

Telekom Slovenije bo operaterju ob naročilu sodostopa po tej pogodbi izvedel priključitev krajevne zanke od omrežne priključne točke pri naročniku do razmejitvene točke med Telekomom Slovenije in operaterjem.

Telekom Slovenije bo na razmejitveni točki operaterju predal samo negovorni del frekvenčnega spektra.

PRIKLJUČNINA IN NAROČNINA SODOSTOPA

4. člen

Operater se zaveže plačati priključnino kot enkratni znesek.

Operater se zavezuje mesečno plačevati naročnino sodostopa za smeri in lokacije navedene v prilogi št. 1 te pogodbe.

Zaračunavanje mesečne naročnine se prične z dnem dejanske priključitve.

Cene so določene v ceniku.

Davek na dodano vrednost se obračuna in plača skladno s trenutno veljavno zakonodajo.

Telekom Slovenije bo na zahtevo operaterja izvedel spremembo parametrov sodostopa, v skladu z vzorčno ponudbo ter spremembo zaračunal v skladu s cenikom.

V kolikor naročnik odpove pogodbeno razmerje za govorne storitve po vzorčni ponudbi, potem sodostop v skladu z vzorčno ponudbo preide v povsem razvezan dostop. Pogodbo o povsem razvezanem dostopu s Telekomom Slovenije je v tem primeru operater dolžan skleniti v roku petnajst (15) dni, če tega še ni storil, sicer se po tem roku šteje, da je dostop na tem vodu odpovedal.

SPREMEMBE CEN

5. člen

Cene storitev so določene s cenikom. Cene se spremenijo, če se spremeni cenik.

O spremembi cenika vzorčne ponudbe Telekom Slovenije pisno obvesti operaterja najmanj sedem (7) dni pred uveljavitvijo spremembe, če je to mogoče, sicer pa čim prej.

PLAČILNI POGOJI

6. člen

Operater bo plačal vse obveznosti po tej pogodbi na podlagi računa v desetih (10) dneh po izstavitvi na transakcijski račun Telekoma Slovenije, pri čemer je obvezan pri plačilu navesti sklic, ki je naveden na računu.

Operater določa, da se mu računi dostavljajo na naslov: O spremembi naslova bo operater pisno obvestil Telekom Slovenije takoj po spremembi.

V primeru zamude plačila obveznosti po tej pogodbi bo operater plačal zakonite zamudne obresti.

7. člen

V primeru operaterjevega neplačila obveznosti, bo Telekom Slovenije uporabil sankcije, ki so določene v vzorčni ponudbi.

OBVEZNOSTI TELEKOMA SLOVENIJE

8. člen

Telekom Slovenije bo operaterju omogočil uporabo sodostopa pod pogoji, ki so navedeni v tej pogodbi in v skladu z vzorčno ponudbo.

Telekom Slovenije se bo v primeru napak sodostopa trudil, da bi z razumnimi sredstvi in v razumnem času odpravil napako.

Poleg sankcij, določenih v vzorčni ponudbi, lahko Telekom Slovenije izključi posamezen sodostop brez predhodnih dogovorov z operaterjem, če promet na tem razvezanem dostopu povzroča okvaro omrežja ali sicer povzroča škodo, in če obstaja dokaz za tako dejanje. Telekom Slovenije bo o tem obvestil operaterja v roku štiriindvajset (24) ur od trenutka izključitve.

Telekom Slovenije bo stopil v stik neposredno z operaterjevim naročnikom za primere pregleda in vzdrževanja omrežne opreme ali infrastrukture, ki je last Telekoma Slovenije. Telekom Slovenije bo o tem predhodno obvestil operaterja, če bo to mogoče.

Vsa dela, ki so potrebna za vključevanje, odpravo napak, spremembe na sodostopu, na opremi ali infrastrukturi, ki je last Telekoma Slovenije, bo izvajal Telekom Slovenije sam ali po podizvajalcih.

Telekom Slovenije po tej pogodbi ni odgovoren za medsebojni odnos operaterja in njegovega naročnika.

V primeru ko operaterju v zvezi s sodostopom nastane kakršnakoli škoda, Telekom Slovenije za to škodo ne odgovarja, razen če jo je povzročil Telekom Slovenije namenoma ali iz hude malomarnosti.

Telekom Slovenije bo v primeru rekonstrukcij dostopovnega omrežja, infrastrukture ali drugih omrežnih elementov, pisno obvestil operaterja v primeru prekinitev v roku petih (5) dni pred nameravanimi posegi v omrežju.

V primeru odprave okvare ali napake, ki je bila povzročena s strani operaterja, njegovih ljudi ali njegovega podizvajalca, ima Telekom Slovenije pravico vsa dela in porabljeni material zaračunati operaterju v skladu s cenikom ali, če cene niso določene, po dejanskih stroških.

9. člen

Če operativni, tehnični ali pravni vzroki pogojujejo spremembo pogojev, pod katerimi se ponuja storitve po tej pogodbi, bo Telekom Slovenije deset (10) dni pred nameravanimi spremembami obvestil operaterja o novih spremenjenih pogojih ponujanja storitev po tej pogodbi.

OBVEZNOSTI OPERATERJA

10. člen

Operater bo neodvisno od Telekom Slovenije upravljal odnos s svojimi naročniki.

Operater je odgovoren za vse poizvedbe, naročila, storitve, plačila računov, izterjavo, poročila o napakah, tehnična vprašanja, ki jih generira operaterjev naročnik.

Operater lahko na omrežno priključno točko priključuje terminalske naprave, ki ustrezajo pogojem za terminalsko opremo in elektromagnetno združljivost, kot jih določajo veljavni predpisi.

Operater mora uporabljati sodostop izključno za storitve, ki izvirajo iz vzorčne ponudbe.

Operater mora poskrbeti, da njegovi naročniki ne povzročajo motenj drugim uporabnikom elektronskih komunikacijskih storitev.

V kolikor operater iz kakršnegakoli razloga prekine pogodbo, nima v nobenem primeru pravice zahtevati povračila že plačanih obveznosti po tej pogodbi.

Operater mora poravnati vso škodo, ki jo povzroči njegov uporabnik na opremi ali infrastrukturi Telekom Slovenije

Operater bo ponujal elektronske komunikacijske storitve na sodostopu svojim naročnikom pod lastno znamko, razen če se pogodbeni stranki ne dogovorita drugače.

Operater bo vsa obvestila pošiljal na naslov: Telekom Slovenije, d.d., ali na faks št. in prijavljal napake ali motnje na spletni portal www.telekom.si ali (v primeru nedelovanja portala) na fax telefonsko številko 02 3332036.

DODATNI SODOSTOPI, SPREMEMBE OBSTOJEČIH SODOSTOPOV IN ODPOVEDI POSAMEZNIH SODOSTOPOV

11. člen

Operater mora za naročilo dodatnih sodostopov ali spremembo sodostopov predložiti Telekomu Slovenije zahtevo v skladu z vzorčno ponudbo.

Operater lahko odpove posamezni sodostop v skladu z vzorčno ponudbo.

12. člen

V primeru naročila dodatnih sodostopov, spremembe sodostopov ali odpovedi sodostopov Telekom Slovenije pripravi vsak mesec nov seznam razvezanih dostopov, ki je sestavni del te pogodbe. Telekom Slovenije zaračuna operaterju storitve za pretekli mesec na podlagi naročil operaterja. Če operater s postavkami ne soglaša, mora Telekom Slovenije v osmih (8) dneh dokazati, da je operater te razvezane dostope naročil, uporabil ali jih imel na razpolago za uporabo.

VZDRŽEVANJE

13. člen

Vzdrževanje sodostopov je opredeljeno v vzorčni ponudbi.

UPORABA SODOSTOPA

14. člen

Storitve sodostopa se uporabljajo v skladu z vzorčno ponudbo.

Telekom Slovenije ima pravico in dolžnost, med trajanjem te pogodbe, opravljati tehnični nadzor in nadzor načina uporabe sodostopa, zato mora operater po predhodnem obvestilu, omogočiti vzdrževalni službi Telekom Slovenije, nemoten pristop do omrežnih elementov in terminalskih naprav.

INTELEKTUALNA LASTNINA IN POSLOVNA SKRIVNOST

15. člen

Ta pogodba, če ni za posamezen primer izrecno drugače določeno, ne vključuje nikakršnega prenosa pravic intelektualne lastnine ali njegove uporabe in prenosa »know-howa«.

Za varovanje poslovne skrivnosti veljajo določila vzorčne ponudbe.

Operater je seznanjen, da je Telekom Slovenije zavezanec po Zakonu o dostopu do informacij javnega značaja in da so lahko pogodba ali njeni sestavni deli predmet objave oziroma razkritja.

VIŠJA SILA

16. člen

Nobena pogodbeni stranka ne bo odgovorna za neizpolnitev ali nepravilno izpolnitev obveznosti iz pogodbe, ki bi nastala zaradi višje sile. V primeru, da katera od pogodbenih strank svoje obveznosti iz te pogodbe ne more pravilno, v celoti ali pravočasno izpolniti zaradi višje sile, je dolžna o tem nemudoma obvestiti nasprotno stranko, pri čemer mora v obvestilu podrobno navesti tudi vzrok višje sile.

Višja sila so tisti nepredvidljivi in nepričakovani dogodki, ki niso odvisni od volje pogodbenih strank in jih stranki nista mogli ali morali pričakovati, preprečiti ali odkloniti.

Zaradi višje sile se pogodbeni roki ustrezno podaljšajo.

RAZVEZA IN ODPOVED POGODBE

17. člen

Ta pogodba se razveže ali odpove v skladu s pogoji vzorčne ponudbe.

PRILOGE

18. člen

Priloga k tej pogodbi so:
Priloga št. 1

NEPRENOSLJIVOST POGODBE

19. člen

Ta pogodba ni prenosljiva brez prehodnega pisnega soglasja nasprotne pogodbene stranke. Kakršen koli poskus prenosa pravic, dolžnosti ali obveznosti iz te pogodbe brez soglasja je neveljaven. Izvzeti so prenosi, ki bi nastali kot posledica statusnih sprememb pogodbenih strank.

UPORABA OBLIGACIJSKEGA ZAKONIKA

20. člen

Za urejanje medsebojnih pravic in obveznosti, ki niso izrecno dogovorjene s to pogodbo, se uporabljajo določbe Obligacijskega zakonika.

REŠEVANJE SPOROV

21. člen

Morebitne spore bosta pogodbeni stranki reševali sporazumno, če pa spora ne bosta mogli rešiti, bo o sporu odločilo pristojno sodišče v Ljubljani.

VELJAVNOST IN TRAJANJE POGODBE

22. člen

Pogodba se sklene za nedoločen čas. Stranki lahko odpovesta pogodbo s tri (3) mesečnim odpovednim rokom, ki začne teči s prvim dnevom v naslednjem mesecu po prejemu pisne odpovedi. Telekom Slovenije lahko odpove pogodbeno razmerje le ob hkratni ponudbi nove pogodbe oziroma ob upoštevanju določb vzorčne ponudbe.

Če operater v roku petnajst (15) dni od podpisa pogodbe ne predloži zavarovanja obveznosti v skladu z vzorčno ponudbo, pogodba ne stopi v veljavo.

23. člen

Vse spremembe in dopolnitve te pogodbe so pravno veljavne, če so sklenjene v pisni obliki.

24. člen

V primeru, če operater odpove pogodbo, nima pravice do vračila že plačanih zneskov za storitve po tej pogodbi.

POGODBENI POGOJI

25. člen

Pogoji vzorčne ponudbe so sestavni del te pogodbe. Morebitne spremembe vzorčne ponudbe s strani Telekoma Slovenije pomenijo tudi spremembo pogojev te pogodbe.

PROTIKORUPCIJSKA KLAUZULA

26. člen

Pogodbeni stranki izjavljata, da nobena od njiju kakor tudi nihče drug v njunem imenu ali za njun račun pred sklenitvijo, ob sklenitvi ali po sklenitvi pogodbe kakor tudi z njo povezanega posla ni in ne bo ponudil, dal ali obljubil protipravne koristi drugi pogodbeni stranki, njenemu zaposlenemu, predstavniku, posredniku ali tretji osebi za:

- pridobitev posla ali
- sklenitev posla pod ugodnejšimi pogoji ali
- opustitev dolžnega nadzora nad izvajanjem pogodbenih obveznosti ali

- drugo ravnanje ali opustitev, s katerim je ali bi lahko bila pogodbeni stranki ali tretji osebi povzročena protipravna škoda oziroma pogodbeni stranki, njenemu zaposlenemu, članu organa vodenja ali nadzora, predstavniku ali posredniku pogodbene stranke ali tretje osebe omogočena pridobitev protipravne koristi.

Če je do zgoraj navedenih nedovoljenih ravnanj prišlo v času pred sklenitvijo ali ob sklepanju pogodbe, je taka pogodba nična. Če je do zgoraj navedenih nedovoljenih ravnanj prišlo v izvedbeni fazi pogodbe, se pogodba šteje za razvezano z učinkom od dne sklenitve pogodbe.

KONČNE DOLOČBE

27. člen

Za izvajanje te pogodbe sta zadolžena predstavnika pogodbenih strank in sicer za:

a) za Telekom Slovenije: Tel:.....Fax:.....

za operaterja: Tel:..... Fax:.....

Pogodbeni stranki lahko po predhodnem pisnem obvestilu spremenita svoje predstavnike, ki so zadolženi za izvajanje te pogodbe.

28. člen

Ta pogodba je napisana v štirih (4) enakih izvodih, od katerih prejme vsaka pogodbena stranka po dva (2) izvoda.

V, dne

V, dne

Operater:

Telekom Slovenije, d.d.

16.3 Pogodba o razvezanem dostopu do optične krajevne zanke FTTH P2P Telekom Slovenije

Telekom Slovenije, d.d., Cigaletova 15, 1000 Ljubljana, ki ga zastopa
(nadaljevanju: Telekom Slovenije)

ID DDV: SI 98511734
Matična številka: 5014018

in

(operater, sedež),
ki ga zastopa (ime in priimek)
ID DDV:
Matična številka:
(v nadaljevanju: operater)

skleneta naslednjo

POGODBO št..... O RAZVEZANEM DOSTOPU DO OPTIČNE KRAJEVNE ZANKE FTTH P2P TELEKOMA SLOVENIJE

PREDMET POGODBE

1. člen

Predmet pogodbe je storitev razvezanega dostopa do optične krajevne zanke FTTH P2P v dostopovnem omrežju Telekom Slovenije, ki jih Telekom Slovenije nudi operaterju za potrebe opravljanja javnih komunikacijskih storitev.

Telekom Slovenije bo operaterju ob naročilu razvezanega dostopa do optične krajevne zanke FTTH P2P po tej pogodbi izvedel priključitev od omrežne optične priključne točke na strani končnega uporabnika do razmejitvene točke med operaterjem in Telekomom Slovenije.

2. člen

Telekom Slovenije operaterju omogoča storitev razvezanega dostopa do optične krajevne zanke FTTH P2P v skladu s pogoji, ki so navedeni v vzorčni ponudbi za lokalni dostop na fiksni lokaciji (v nadaljevanju: vzorčna ponudba). Vzorčna ponudba je objavljena na spletnem mestu www.telekom.si. Operater naroča storitve v skladu s postopki naročanja, ki so opredeljeni v vsakokratno veljavni vzorčni ponudbi.

DEFINICIJE

3. člen

Izrazi, uporabljeni v tej pogodbi, imajo enak pomen kot v vzorčni ponudbi, če ni izrecno drugače določeno.

Optične krajevne zanke FTTH P2P potekajo od omrežne optične priključne točke na strani končnega uporabnika do razmejitvene točke med operaterjem in Telekomom Slovenije v prostoru skupne lokacije operaterja.

Na razvezanih optičnih krajevnih zankah FTTH P2P Telekom Slovenije ima in obdrži lastninsko pravico.

CENE IN PLAČILNI POGOJI

4. člen

Cene storitev so določene v ceniku, ki je sestavni del vzorčne ponudbe.

Cene se spremenijo, če se spremeni cenik iz prejšnjega odstavka.

O spremembi cenika Telekom Slovenije pisno obvesti operaterja najmanj trideset (30) dni pred uveljavitvijo spremembe ali v najkrajšem možnem času, če je sprememba pogojena s spremembo zakonodaje ali na zahtevo regulativnega organa na področju elektronskih komunikacij.

5. člen

Operater bo plačal vse obveznosti po tej pogodbi in v skladu z vzorčno ponudbo na podlagi računa v desetih (10) dneh po izstavitvi na transakcijski račun Telekoma Slovenije, pri čemer je obvezan pri plačilu navesti sklic, ki je naveden na računu.

Operater določa, da se mu računi dostavljajo na naslov:

O spremembi naslova bo operater pisno obvestil Telekom Slovenije takoj po spremembi.

V primeru zamude plačila obveznosti po tej pogodbi bo operater plačal zakonite zamudne obresti in stroške opominjanja.

NAROČILO DODATNIH, SPREMEMBE PARAMETROV IN ODPOVEDI POSAMEZNIH RAZVEZANIH DOSTOPOV DO OPTIČNIH KRAJEVNIH ZANK FTTH P2P

6. člen

Operater mora za naročilo dodatnih ali spremembo parametrov obstoječih razvezanih dostopov do optičnih krajevni zank FTTH P2P predložiti Telekomu Slovenije zahtevo v skladu z vzorčno ponudbo.

Operater lahko odpove posamezen razvezan dostop do optične krajevne zanke FTTH P2P v skladu s pogoji v vzorčni ponudbi.

Seznam optičnih krajevni zank FTTH P2P za obračun je priloga vsakokratnega izdanega računa. Če operater z vsebino seznama ne soglaša, mora Telekom Slovenije v osmih (8) dneh po pisnem ugovoru operaterja dokazati, da je operater te storitve naročil, uporabil ali jih je imel na razpolago za uporabo.

PRAVICE IN OBVEZNOSTI TELEKOMA SLOVENIJE

7. člen

Telekom Slovenije bo brez predhodnega obvestila, če obstaja dokaz za tako dejanje, izključil posamezen razvezan dostop do optične krajevne zanke FTTH P2P, če ravnanje operaterja ali njegovega končnega uporabnika vpliva na zagotavljanje varnosti obratovanja omrežja, vzdrževanje celovitosti omrežja, zaščite podatkov ali zagotavljanje medsebojnega delovanja storitev. Telekom Slovenije bo o tem obvestil operaterja v roku štiriindvajset (24) ur.

Telekom Slovenije bo vzpostavil stik neposredno z operaterjevim končnim uporabnikom v primeru pregleda in vzdrževanja opreme ali infrastrukture, ki je last Telekoma Slovenije. Telekom Slovenije bo o tem predhodno obvestil operaterja vsaj štiriindvajset (24) ur prej.

Vsa dela, ki so potrebna za vključevanje, odpravo napak, spremembe pri zakupu dostopovnih optičnih vlaken FTTH P2P na opremi ali infrastrukturi, ki je last Telekoma Slovenije, bo izvajal Telekom Slovenije sam ali po svojih podizvajalcih. Telekom Slovenije bo o tem predhodno obvestil operaterja v skladu z določili te pogodbe in vzorčne ponudbe.

Telekom Slovenije po tej pogodbi ni odgovoren za medsebojni odnos (pritožbe, neplačila računov, ...) operaterja in njegovega končnega uporabnika.

Telekom Slovenije lahko sklepa pogodbe s podizvajalci za izvajanje določenih del v okviru te pogodbe.

8. člen

V primeru, ko Telekom Slovenije zaradi operativnih, tehničnih ali pravnih vzrokov spremeni pogoje pod katerimi se ponujajo storitve po tej pogodbi, bo Telekom Slovenije trideset (30) dni pred nameravanimi spremembami obvestil operaterja o novih spremenjenih pogojih.

PRAVICE IN OBVEZNOSTI OPERATERJA

9. člen

Operater je dolžan pred vključitvijo storitev po tej pogodbi zagotoviti pogoje opredeljene v vzorčni ponudbi.

Operater je dolžan zagotoviti dostop delavcem Telekoma Slovenije ali njegovih pooblaščenih izvajalcev za izvajanje pregleda, vzdrževanja, vključevanja, odprave napak, spremembe na opremi ali infrastrukturi, ki je last Telekoma Slovenije.

Operater lahko na omrežno optično priključno točko priključuje terminalske naprave, ki ustrezajo pogojem za terminalsko opremo in elektromagnetno združljivost, kot jih določajo veljavni predpisi.

Operater se zavezuje, da bo kot dober gospodarstvenik storil kar je potrebno, da se njegovim končnim uporabnikom prepreči, da ne bodo povzročali motenj drugim uporabnikom elektronskih komunikacijskih storitev ter ustrezno ukrepal, če bo do motilnih dejanj prišlo.

Operater mora Telekomu Slovenije poravnati vso škodo, ki jo povzroči sam ali njegov končni uporabnik na opremi ali infrastrukturi Telekoma Slovenije.

UPORABA OPTIČNIH KRAJEVNIH ZANK FTTH P2P

10. člen

Telekom bo operaterju omogočil uporabo razvezanega dostopa do optične krajevne zanke FTTH P2P pod pogoji, ki so navedeni v tej pogodbi in v skladu z vzorčno ponudbo.

VZDRŽEVANJE IN ODPRAVA NAPAK

11. člen

Telekom Slovenije se zavezuje, da bo razvezane optične krajevne zanke FTTH P2P redno vzdrževal in odpravljaj napake v skladu z vzorčno ponudbo.

Telekom Slovenije bo o izvajanju rednega vzdrževanja razvezanega dostopa do optične krajevne zanke FTTH P2P v primeru prekinitve, obvestil operaterja v roku pet (5) delovnih dni pred nameravanim vzdrževanjem.

V primeru odprave napake, ki je bila povzročena s strani operaterja, njegovih ljudi, njegovih podizvajalcev ali njegovega končnega uporabnika, ima Telekom Slovenije pravico vsa dela in porabljeni material zaračunati operaterju v skladu s cenikom ali, če cene niso določene, po dejanskih stroških. V primeru napake, ki je bila povzročena s strani Telekoma Slovenije, njegovih ljudi, njegovih podizvajalcev ali njegovega končnega uporabnika, ima operater pravico vsa dela in porabljeni material zaračunati Telekomu Slovenije v skladu s cenikom ali, če cene niso določene, po dejanskih stroških.

SANKCIJE ZA KRŠITVE POGOJEV IN OMEJITEV ODGOVORNOSTI

12. člen

V primeru kršitve pogodbenih določb in pogojev vzorčne ponudbe, ki izvirajo iz strani obeh pogodbenih strank lahko Telekom Slovenije in operater uveljavljata sankcije opredeljene v veljavni vzorčni ponudbi in Obligacijskem zakoniku.

ZAVAROVANJE OBVEZNOSTI

13. člen

Za zavarovanje obveznosti, poplačilo iz zavarovanja, reklamacije računov, nerazumnost zagotavljanja storitev v primeru neplačil veljajo določila vzorčne ponudbe.

INTELEKTUALNA LASTNINA IN POSLOVNA SKRIVNOST

14. člen

Ta pogodba, če ni za posamezen primer izrecno drugače določeno, ne vključuje nikakršnega prenosa pravic intelektualne lastnine ali njegove uporabe in prenosa »know-howa«.

Za varovanje poslovne skrivnosti veljajo določila vzorčne ponudbe.

Operater je seznanjen, da je Telekom Slovenije zavezanec po Zakonu o dostopu do informacij javnega značaja in da so lahko pogodba ali njeni sestavni deli predmet objave oziroma razkritja.

PROTIKORUPCIJSKA KLAUZULA

15. člen

Pogodbeni stranki izjavljata, da nobena od njiju kakor tudi nihče drug v njunem imenu ali za njun račun pred sklenitvijo, ob sklenitvi ali po sklenitvi pogodbe kakor tudi z njo povezanega posla ni in ne bo ponudil, dal ali obljubil protipravne koristi drugi pogodbeni stranki, njenemu zaposlenemu, predstavniku, posredniku ali tretji osebi za:

- pridobitev posla ali
- sklenitev posla pod ugodnejšimi pogoji ali
- opustitev dolžnega nadzora nad izvajanjem pogodbenih obveznosti ali
- drugo ravnanje ali opustitev, s katerim je ali bi lahko bila pogodbeni stranki ali tretji osebi povzročena protipravna škoda oziroma pogodbeni stranki, njenemu zaposlenemu, članu organa vodenja ali nadzora, predstavniku ali posredniku pogodbene stranke ali tretje osebe omogočena pridobitev protipravne koristi.

Če je do zgoraj navedenih nedovoljenih ravnanj prišlo v času pred sklenitvijo ali ob sklepanju pogodbe, je taka pogodba nična. Če je do zgoraj navedenih nedovoljenih ravnanj prišlo v izvedbeni fazi pogodbe, se pogodba šteje za razvezano z učinkom od dne sklenitve pogodbe.

16. člen

Nobena od pogodbenih strank ni odgovorna za katerokoli kršitev te pogodbe, če je nezmožnost izpolnjevanja pogodbe ali posameznih njenih določil posledica nepredvidenih ali nepričakovanih dogodkov, ali ukrepov državnih organov ali nosilcev javnih pooblastil, ki niso odvisni od volje strank in jih stranki nista mogli pričakovati, preprečiti ali odkloniti.

NEPRENOSLJIVOST POGODBE

17. člen

Ta pogodba ni prenosljiva brez prehodnega pisnega soglasja nasprotne pogodbene stranke. Kakršen koli poskus prenosa pravic, dolžnosti ali obveznosti iz te pogodbe brez soglasja je neveljaven. Izvzeti so prenosi, ki bi nastali kot posledica statusnih sprememb pogodbenih strank.

UPORABA OBLIGACIJSKEGA ZAKONIKA

18. člen

Za urejanje medsebojnih pravic in obveznosti, ki niso izrecno dogovorjene s to pogodbo, se uporabljajo določbe Obligacijskega zakonika.

REŠEVANJE SPOROV

19. člen

Morebitne spore bosta pogodbeni stranki reševali sporazumno, če pa spora ne bosta mogli rešiti, bo o sporu odločilo pristojno sodišče v Ljubljani razen, če ni za rešitev spora pristojna Agencija za komunikacijska omrežja in storitve RS, oziroma drug organ.

VIŠJA SILA

20. člen

Nobena pogodbeni stranka ne bo odgovorna za neizpolnitev ali nepravilno izpolnitev obveznosti iz pogodbe, ki bi nastala zaradi višje sile. V primeru, da katera od pogodbenih strank svoje obveznosti iz te pogodbe ne more pravilno, v celoti ali pravočasno izpolniti zaradi višje sile, je dolžna o tem nemudoma obvestiti nasprotno stranko, pri čemer mora v obvestilu podrobno navesti tudi vzrok višje sile.

Višja sila so tisti nepredvidljivi in nepričakovani dogodki, ki niso odvisni od volje pogodbenih strank in jih stranki nista mogli ali morali pričakovati, preprečiti ali odkloniti.

Zaradi višje sile se pogodbeni roki ustrezno podaljšajo.

VELJAVNOST IN ODPOVED POGODBE

21. člen

Pogodba se sklene za nedoločen čas. Stranki lahko odpovesta pogodbo s tri (3) mesečnim odpovednim rokom, ki začne teči s prvim dnevom v naslednjem mesecu po prejemu pisne odpovedi. Telekom Slovenije lahko odpove pogodbeno razmerje le ob hkratni ponudbi nove pogodbe oziroma ob upoštevanju določb vzorčne ponudbe.

Če operater v roku petnajst (15) dni od podpisa pogodbe ne predloži oziroma nima že veljavnega inštrumenta zavarovanja obveznosti v skladu z vzorčno ponudbo, pogodba ne stopi v veljavo.

Ta pogodba se razveže ali odpove v skladu s pogoji vzorčne ponudbe.

22. člen

Vse spremembe in dopolnitve te pogodbe so pravno veljavne, če so sklenjene v pisni obliki.

23. člen

V primeru, če operater iz kakršnegakoli razloga odpove pogodbo, nima pravice do vračila že plačanih zneskov za storitve po tej pogodbi.

POGODBENI POGOJI

24. člen

Veljavna vzorčna ponudba je sestavni del te pogodbe. Vsakokratna sprememba vzorčne ponudbe s strani Telekoma Slovenije pomeni spremembo pogojev te pogodbe in je sestavni del te pogodbe.

O spremembi vzorčne ponudbe Telekom Slovenije obvesti operaterja najmanj trideset (30) dni pred uveljavitvijo spremembe ali v najkrajšem možnem času, če je sprememba pogojena s spremembo zakonodaje ali na zahtevo regulatornega organa na področju elektronskih komunikacij.

MEDSEBOJNO OBVEŠČANJE

25. člen

Pogodbeni stranki se obvezeta, da bosta izmenjavali vse potrebne operativne informacije (kontaktne številke za potrebe vzdrževanja, skrbništva nad pogodbo, informacije, ki so potrebne za delovanje v skladu z drugimi zakoni, predpisi).

Za izvajanje te pogodbe sta zadolžena predstavnika pogodbenih strank in sicer za:

- a) za Telekom Slovenije: Tel.: Telefaks:
- b) za operaterja: Tel.: Telefaks:

Pogodbeni stranki lahko po predhodnem pisnem obvestilu spremenita svoje predstavnike, ki so zadolženi za izvajanje te pogodbe.

KONČNE DOLOČBE

26. člen

Ta pogodba je napisana v štirih (4) enakih izvodih, od katerih prejme vsaka pogodbeni stranka po dva (2) izvoda.

V, dne

V....., dne

Operater:

Telekom Slovenije, d.d.

16.4 Pogodba o zagotavljanju virtualne razvezave lokalnega dostopa do končnih uporabnikov

Telekom Slovenije, d.d., Cigaletova 15, 1000 Ljubljana,
ki ga zastopa ...
ID DDV SI 98511734
Matična št. 5014018
(v nadaljevanju: Telekom Slovenije)

in

(operater, sedež),
ki ga zastopa (ime in priimek)
ID DDV
Matična št.
(v nadaljevanju: operater)

(v nadaljevanju: pogodbeni stranki)

skleneta naslednjo

POGODBO št. _____ O ZAGOTAVLJANJU VIRTUALNE RAZVEZAVE LOKALNEGA DOSTOPA DO KONČNIH UPORABNIKOV

PREDMET POGODBE

1. člen

Predmet pogodbe je virtualna razvezava lokalnega dostopa v omrežju Telekoma Slovenije v skladu z Vzorčno ponudbo za lokalni dostop na fiksni lokaciji (v nadaljevanju: vzorčna ponudba).

Telekom Slovenije zagotavlja virtualno razvezavo lokalnega dostopa od končnih. Oblike virtualne razvezave lokalnega dostopa, ki jih Telekom Slovenije zagotavlja operaterju so opredeljene v vzorčni ponudbi.

OBLIKOVANJE STORITEV

2. člen

Predmet pogodbe so storitve vsebovane v vzorčni ponudbi. Operater izbira med oblikovanimi storitvami in jih naroča v skladu s postopkom naročanja po vzorčni ponudbi.

NAROČANJE IN UPORABA STORITEV

3. člen

Postopki naročanja virtualno razvezanega dostopa se izvajajo v skladu z opredelitvami v vzorčni ponudbi.

Telekom Slovenije storitve virtualno razvezanega dostopa zagotavlja pod pogoji in v skladu z vzorčno ponudbo.

Operater sme uporabljati storitve po tej pogodbi za lastno ponujanje ali preprodajo storitev dostopa končnim uporabnikom. Uporaba storitve za opravljanje drugih storitev ali omogočanje uporabe s strani tretje osebe je mogoča samo s predhodnim pisnim soglasjem Telekoma Slovenije.

Telekom Slovenije po tej pogodbi ni odgovoren za medsebojni odnos operaterja in njegovega končnega uporabnika.

POVEZAVA SISTEMOV STRANK

4. člen

Stranki povežeta svoja sistema na način in pod tehničnimi pogoji, določenimi v vzorčni ponudbi.

DOSTOP DO LOKACIJE KONČNEGA UPORABNIKA

5. člen

Operater bo poskrbel, da bo osebje Telekoma Slovenije ob dogovorjenem času v primeru vzpostavitve in za potrebe odprave napak lahko opravilo ustrezna dela pri končnem uporabniku. V kolikor za to ne bo poskrbel, Telekom Slovenije ne odgovarja za kakršnokoli zamudo pri vzpostavitvi in odpravi napak.

CENE IN PLAČILNI POGOJI

6. člen

Telekom Slovenije bo storitve operaterju zaračunal v skladu s cenikom, ki je del vzorčne ponudbe.

Cene se spremenijo s spremembo vzorčne ponudbe. O spremembi cen Telekom Slovenije pisno obvesti operaterja najmanj trideset (30) dni pred uveljavitvijo spremembe cenika ali v najkrajšem možnem času, če je sprememba cen pogojena s spremembo zakonodaje ali na zahtevo regulatornega organa na področju elektronskih komunikacij.

Operater bo plačal vse obveznosti po tej pogodbi in v skladu z vzorčno ponudbo na podlagi računa v desetih (10) dneh po izstavitvi računa na transakcijski račun Telekoma Slovenije, pri čemer je obvezan pri plačilu navesti sklic, ki je naveden na računu.

Zaračunavanje mesečne zakupnine se prične z dnem izvedbe vključitve s strani Telekoma Slovenije.

Operater določa, da se mu računi dostavljajo na naslov:

O spremembi naslova bo operater pisno obvestil Telekom Slovenije takoj po spremembi in trpi vse negativne posledice, ki bi nastale zaradi opustitve pravočasnega obvestila.

V primeru zamude plačila obveznosti po tej pogodbi bo operater plačal zakonite zamudne obresti in stroške opominjanja.

ZAVAROVANJE OBVEZNOSTI

7. člen

Za zavarovanje obveznosti, poplačilo iz zavarovanja, reklamacije računov, nerazumnost zagotavljanja storitev v primeru neplačil veljajo določila vzorčne ponudbe.

SANKCIJE ZA KRŠITVE POGOJEV, IZKLJUČITVE IN OMEJITVE ODGOVORNOSTI

8. člen

V primeru, ko pogodbeni stranki nastane kakršnakoli škoda pri izvajanju te pogodbe, druga pogodbeni stranka za to škodo ne odgovarja, razen če je druga pogodbeni stranka dokazano ravnala z namenom povzročiti škodo ali je povzročila škodo iz hude malomarnosti.

Za sankcije kršitev pogojev, izključitve in omejitve odgovornosti veljajo določila vzorčne ponudbe.

PREKINITEV IZVAJANJA STORITEV

9. člen

Opravljanje storitev po tej pogodbi se lahko vedno prekine zaradi varnosti obratovanja omrežja, vzdrževanja celovitosti omrežja, medsebojnega delovanja storitev ali zaščite podatkov ter v skladu s pravili obligacijskega prava.

Po prekinitvi se stranki nemudoma sestane z namenom ureditve razmerij. Če do ureditve razmerij ne pride v razumnem roku, lahko pogodbi zvesta stranka odpove pogodbo brez odpovednega roka.

VIŠJA SILA

10. člen

Nobena pogodbeni stranka ne bo odgovorna za neizpolnitev ali nepravilno izpolnitev obveznosti iz pogodbe, ki bi nastala zaradi višje sile. V primeru, da katera od pogodbenih strank svoje obveznosti iz te pogodbe ne more pravilno, v celoti ali pravočasno izpolniti zaradi višje sile, je dolžna o tem nemudoma obvestiti nasprotno stranko, pri čemer mora v obvestilu podrobno navesti tudi vzrok višje sile.

Višja sila so tisti nepredvidljivi in nepričakovani dogodki, ki niso odvisni od volje pogodbenih strank in jih stranki nista mogli ali morali pričakovati, preprečiti ali odkloniti.

Zaradi višje sile se pogodbeni roki ustrezno podaljšajo.

INTELEKTUALNA LASTNINA IN POSLOVNA SKRIVNOST

11. člen

Ta pogodba, če ni za posamezen primer izrecno drugače določeno, ne vključuje nikakršnega prenosa pravic intelektualne lastnine ali njegove uporabe in prenosa »know-how«.

Za varovanje poslovne skrivnosti veljajo določila vzorčne ponudbe.

Operater je seznanjen, da je Telekom Slovenije zavezanec po Zakonu o dostopu do informacij javnega značaja in da so lahko pogodba ali njeni sestavni deli predmet objave oziroma razkritja.

VELJAVNOST IN ODPOVED POGODBE

12. člen

Pogodba se sklone za nedoločen čas. Stranki lahko odpovesta pogodbo s tri (3) mesečnim odpovednim rokom, ki začne teči s prvim dnevom v naslednjem mesecu po prejemu pisne odpovedi. Telekom Slovenije lahko odpove pogodbeno razmerje le ob hkratni ponudbi nove pogodbe.

Če operater v roku petnajst (15) dni od podpisa pogodbe ne predloži oziroma nima že veljavnega inštrumenta zavarovanja obveznosti v skladu z vzorčno ponudbo oziroma ima odprte zapadle neporavnane obveznosti iz naslova obstoječe pogodbe, pogodba ne stopi v veljavo.

Ta pogodba se razveže ali odpove v skladu s pogoji vzorčne ponudbe.

V primeru, da operater odpove pogodbo, nima pravice do vračila že plačanih zneskov za storitve po tej pogodbi.

Vse spremembe in dopolnitve te pogodbe so pravno veljavne, če so sklenjene v pisni obliki.

POGODBENI POGOJI

13. člen

Veljavna vzorčna ponudba je sestavni del te pogodbe. Vsakokratna sprememba vzorčne ponudbe s strani Telekoma Slovenije pomeni spremembo pogojev te pogodbe in je sestavni del te pogodbe.

O spremembi vzorčne ponudbe Telekom Slovenije obvesti operaterja najmanj trideset (30) dni pred uveljavitvijo spremembe ali v najkrajšem možnem času, če je sprememba pogojena s spremembo zakonodaje ali na zahtevo regulatornega organa na področju elektronskih komunikacij.

PROTIKORUPCIJSKA KLAVZULA

14. člen

Pogodbeni stranki izjavljata, da nobena od njiju kakor tudi nihče drug v njunem imenu ali za njun račun pred sklenitvijo, ob sklenitvi ali po sklenitvi pogodbe kakor tudi z njo povezanega posla ni in ne bo ponudil, dal ali obljubil protipravne koristi drugi pogodbeni stranki, njenemu zaposlenemu, predstavniku, posredniku ali tretji osebi za:

- pridobitev posla ali
- sklenitev posla pod ugodnejšimi pogoji ali
- opustitev dolžnega nadzora nad izvajanjem pogodbenih obveznosti ali
- drugo ravnanje ali opustitev, s katerim je ali bi lahko bila pogodbeni stranki ali tretji osebi povzročena protipravna škoda oziroma pogodbeni stranki, njenemu zaposlenemu, članu organa vodenja ali nadzora, predstavniku ali posredniku pogodbene stranke ali tretje osebe omogočena pridobitev protipravne koristi.

Če je do zgoraj navedenih nedovoljenih ravnanj prišlo v času pred sklenitvijo ali ob sklepanju pogodbe, je taka pogodba nična. Če je do zgoraj navedenih nedovoljenih ravnanj prišlo v izvedbeni fazi pogodbe, se pogodba šteje za razvezano z učinkom od dne sklenitve pogodbe.

NEPRENOSLJIVOST POGODBE

člen

Ta pogodba ni prenosljiva brez prehodnega pisnega soglasja nasprotne pogodbene stranke. Kakršen koli poskus prenosa pravic, dolžnosti ali obveznosti iz te pogodbe brez soglasja je neveljaven. Izvzeti so prenos, ki bi nastali kot posledica statusnih sprememb pogodbениh strank.

UPORABA OBLIGACIJSKEGA ZAKONIKA

15. člen

Za urejanje medsebojnih pravic in obveznosti, ki niso izrecno dogovorjene s to pogodbo, se uporabljajo določbe Obligacijskega zakonika.

REŠEVANJE SPOROV

16. člen

Morebitne spore bosta pogodbeni stranki reševali sporazumno, če pa spora ne bosta mogli rešiti, bo o sporu odločilo pristojno sodišče v Ljubljani, razen če ni za rešitev spora pristojna Agencija za komunikacijska omrežja in storitve Republike Slovenije oziroma drug organ.

KONTAKT ZA INFORMACIJE

17. člen

Za izvajanje te pogodbe sta zadolžena predstavnika pogodbenih strank, in sicer:

- za Telekom Slovenije: _____
- za operaterja: _____

Pogodbeni stranki lahko ob predhodnem pisnem obvestilu zamenjata svoja predstavnika, ki sta zadolžena za izvajanje te pogodbe.

KONČNE DOLOČBE

18. člen

Pogodba začne veljati z dnem podpisa obeh pogodbenih strank.

Pogodba je sestavljena v dveh (2) enakih izvodih, od katerih prejme vsaka pogodbeni stranka po en (1) izvod.

V _____, dne _____

V _____, dne _____

Telekom Slovenije d.d.

Operater

16.5 Pogodba o skupni lokaciji

Telekom Slovenije, d.d., Cigaletova 15, 1000 Ljubljana, ki ga zastopa
(nadaljevanju: Telekom Slovenije)

ID DDV: SI 98511734
Matična številka: 5014018

in

(operator, sedež),
ki ga zastopa (ime in priimek)
ID DDV:
Matična številka:
(v nadaljevanju: operator)

skleneta naslednjo

POGODBO št..... O SKUPNI LOKACIJI V OBJEKTIH TELEKOMA SLOVENIJE

PREDMET POGODBE

1. člen

Predmet te pogodbe je vzpostavitev in najem prostora skupne lokacije tipa A, B ali C ter ureditev plačil obratovalnih stroškov v objektih Telekoma Slovenije v skladu z vzorčno ponudbo Telekoma Slovenije za lokalni dostop na fiksni lokaciji (v nadaljevanju: vzorčna ponudba).

Predmet te pogodbe je tudi izdelava vseh potrebnih telekomunikacijskih inštalacij in povezav od glavnega do kolokacijskega delilnika v primeru povsem razvezanega dostopa oziroma razcepnika v primeru sodostopa, za ponujanje storitev po vzorčni ponudbi.

Prostori skupne lokacije, na katere se nanaša ta pogodba, se opredelijo v prilogah k tej pogodbi.

INŠTALACIJSKI STROŠKI IN MESEČNA NAJEMNINA ZA PROSTOR IN OBRATOVALNI STROŠKI

2. člen

Telekom Slovenije bo operaterju ob najemu prostora skupne lokacije po tej pogodbi na osnovi predhodno podanih podatkov in zahtev pripravil (izvedel) prostor skupne lokacije v skladu s konkretno ponudbo, ki jo je pripravil za operaterja, kot to izhaja iz vzorčne ponudbe.

3. člen

Operater se zaveže plačati cene adaptacije in opreme prostora v skladu s pogoji vzorčne ponudbe.

Operater se zavezuje letno plačevati najemnino za prostor skupne lokacije in mesečne obratovalne stroške.

Zaračunavanje najemnine in obratovalnih stroškov se prične z dnem obvestila, da je prostor pripravljen v skladu z zahtevami operaterja.

Operater se zaveže plačati enkratne in mesečne zneske, opredeljene v ceniku, za potrebne telekomunikacijske inštalacije in povezave od glavnega do kolokacijskega delilnika v primeru povsem razvezanega dostopa oziroma razcepnika v primeru sodostopa.

Operater se zaveže, da bo plačal vse enkratne zneske pred začetkom potrebnih del za izvedbo telekomunikacijskih inštalacij in povezave od glavnega delilnika do kolokacijskega delilnika.

Operater se zaveže, da bo pred začetkom potrebnih del za izvedbo skupne lokacije po tej pogodbi plačal avans, ki znaša petdeset (50%) cene predvidenih stroškov izgradnje.

SPREMEMBE CEN

4. člen

Cene storitev so določene s cenikom.

Cene se spremenijo, če se spremeni cenik.

O spremembi cenika vzorčne ponudbe Telekom Slovenije pisno obvesti operaterja najmanj sedem (7) dni pred uveljavitvijo spremembe, če je to mogoče, sicer pa čim prej.

PLAČILNI POGOJI

5. člen

Operater bo plačal vse obveznosti po tej pogodbi na podlagi računa v desetih (10) dneh po izstavitvi na transakcijski račun Telekoma Slovenije, pri čemer je obvezan pri plačilu navesti sklic, ki je naveden na računu.

Operater določa, da se mu računi dostavljajo na naslov: O spremembi naslova bo operater pisno obvestil Telekom Slovenije takoj po spremembi.

V primeru zamude plačila obveznosti po tej pogodbi bo operater plačal zakonite zamudne obresti.

V primeru operaterjevega neplačila obveznosti, bo Telekom Slovenije uporabil sankcije, ki so določene v vzorčni ponudbi.

OBVEZNOSTI TELEKOMA SLOVENIJE

6. člen

Telekom Slovenije bo izvedel vzpostavitev in najem prostora skupne lokacije 1. člena te pogodbe v rokih določenih v vzorčni ponudbi.

OBVEZNOSTI OPERATERJA

7. člen

Operater bo pred pričetkom vzpostavitve in najema prostora skupne lokacije izpolnil vse pogoje, opredeljene v vzorčni ponudbi.

Operater mora prostor skupne lokacije uporabljati izključno za lastne potrebe in za storitve, ki jih je upravičen opravljati in so neposredno povezane z lokalnim dostopom na fiksni lokaciji Telekoma Slovenije, ter za prodajo svojih storitev dostopa tretjim operaterjem oziroma, če to izhaja iz pogodbe o medomrežnem povezovanju s Telekomom Slovenije, za potrebe medomrežnega povezovanja. Telekom

Slovenije in operater se lahko pisno dogovorita za širšo uporabo prostora skupne lokacije in zanjo dogovorita ustrezno povračilo.

V primeru odpovedi ali razveze pogodbe operater nima pravice zahtevati povračila že plačanih obveznosti po tej pogodbi, zapadle in neplačane obveznosti pa mora poravnati.

V kolikor uporabniku operaterja nastane kakršnakoli škoda, Telekom Slovenije za to škodo ne odgovarja.

Potrebna pisna soglasja in izjave bo operater posredoval Telekomu Slovenije skupaj s podpisano pogodbo.

Operater bo vsa obvestila pošiljal na naslov: Telekom Slovenije, d.d., ali na faks št. in prijavljal napake ali motnje na spletni portal www.telekom.si ali (v primeru nedelovanja portala) na fax telefonsko številko 02 3332036.

NAJEM DODATNIH PROSTOROV SKUPNE LOKACIJE, SPREMEMBE OBSTOJEČIH PROSTOROV SKUPNE LOKACIJE IN ODPOVEDI POSAMEZNEGA PROSTORA SKUPNE LOKACIJE ALI OBRATOVALNIH STROŠKOV

8. člen

Operater mora za najem dodatnih prostorov skupne lokacije ali za spremembo prostorov skupne lokacije predložiti Telekomu Slovenije pisno zahtevo.

Glede na tehnične zmožnosti in razpoložljivost prostora, bo Telekom Slovenije operaterju ponudil prostor skupne lokacije, ki bo izveden kot tip A, B ali C. Posamezen tip prostora skupne lokacije je opisan v vzorčni ponudbi.

V primeru, da obstajajo tehnične možnosti, bo Telekom Slovenije v roku šestih mesecev po prejemu potrjene ponudbe zagotovil realizacijo zahtev iz prvega odstavka tega člena.

Operater lahko odpove najem za posamezni prostor skupne lokacije v skladu z vzorčno ponudbo.

Pogodbeni stranki v primeru najema dodatnih prostorov skupne lokacije, spremembe prostorov skupne lokacije, vključno z dodatnimi povezavami, ali odpovedi prostorov skupne lokacije opravita izmenjavo, kontrolo in pisno potrditev podatkov za obračun najema prostora skupne lokacije in obratovalnih stroškov iz priloge št. 1 te pogodbe najkasneje do osmega (8.) dne v mesecu za pretekli mesec. V primeru da izmenjava, kontrola in pisna potrditev podatkov za obračun prostora skupne lokacije in obratovalnih stroškov iz priloge št. 1 te pogodbe ni bila opravljena do navedenega roka, se za zaračunavanje storitev po tej pogodbi uporabi seznam lokacij in storitev, ki ga je pripravil Telekom Slovenije.

VZDRŽEVANJE

9. člen

Vzdrževanje najetega prostora skupne lokacije je opredeljeno v vzorčni ponudbi.

Operater lahko s Telekomom Slovenije sklene posebno vzdrževalno pogodbo za vzdrževanje operaterjeve opreme v prostoru skupne lokacije operaterja. Telekom Slovenije se zavezuje, da bo operaterjevo opremo v prostoru skupne lokacije v primeru sklenjene vzdrževalne pogodbe vzdrževal po načelu dobrega gospodarstvenika.

UPORABA NAJETEGA PROSTORA SKUPNE LOKACIJE

10. člen

Telekom Slovenije ima pravico in dolžnost, med trajanjem te pogodbe, opravljati tehnični nadzor in nadzor načina uporabe najetega prostora skupne lokacije in obratovalnih stroškov, zato mora operater po predhodnem obvestilu, če okoliščine tako obvestilo dopuščajo, omogočiti vzdrževalni službi Telekomu Slovenije, nemoten vstop v prostor skupne lokacije.

11. člen

Vsako spremembo naslova oziroma številke faksa bo operater pisno takoj sporočil Telekomu Slovenije.

INTELEKTUALNA LASTNINA IN POSLOVNA SKRIVNOST

12. člen

Ta pogodba, če ni za posamezen primer izrecno drugače določeno, ne vključuje nikakršnega prenosa pravic intelektualne lastnine ali njegove uporabe in prenosa »know-howa«.

Za varovanje poslovne skrivnosti veljajo določila vzorčne ponudbe.

Operater je seznanjen, da je Telekom Slovenije zavezanec po Zakonu o dostopu do informacij javnega značaja in da so lahko pogodba ali njeni sestavni deli predmet objave oziroma razkritja.

VIŠJA SILA

13. člen

Nobena pogodbeni stranka ne bo odgovorna za neizpolnitev ali nepravilno izpolnitev obveznosti iz pogodbe, ki bi nastala zaradi višje sile. V primeru, da katera od pogodbenih strank svoje obveznosti iz te pogodbe ne more pravilno, v celoti ali pravočasno izpolniti zaradi višje sile, je dolžna o tem nemudoma obvestiti nasprotno stranko, pri čemer mora v obvestilu podrobno navesti tudi vzrok višje sile.

Višja sila so tisti nepredvidljivi in nepričakovani dogodki, ki niso odvisni od volje pogodbenih strank in jih stranki nista mogli ali morali pričakovati, preprečiti ali odkloniti.

Zaradi višje sile se pogodbeni roki ustrezno podaljšajo.

RAZVEZA IN ODPOVED POGODBE

14. člen

Poleg primerov, določenih v vzorčni ponudbi, sme Telekom Slovenije odpovedati pogodbo brez odpovednega roka v primeru, da operater ne uporablja prostora skupne lokacije izključno za lastne potrebe in za storitve, ki jih je upravičen opravljati in so neposredno povezane z lokalnim dostopom na fiksni lokaciji Telekomu Slovenije, ter za prodajo svojih storitev dostopa tretjim operaterjem, oziroma jih ne uporablja v skladu z morebitnim drugačnim pisnim dogovorom med Telekomom Slovenije in operaterjem.

Če je bila pogodba razvezana ali odpovedana, je dolžan operater na zahtevo Telekomu Slovenije odstraniti opremo in lastne napeljave iz prostorov, katerih lastnik ali najemnik je Telekom Slovenije, v roku, ki ga določi Telekom Slovenije in ne sme biti krajši od enega (1) meseca.

V primeru, da operater odpove pogodbo, nima pravice do vračila že plačanih zneskov za storitve po tej pogodbi.

PRILOGE K POGODBI

15. člen

Priloge k tej pogodbi so:
Priloge z navedbo prostorov skupne lokacije
Priloga za napajanje

NEPRENOSLJIVOST POGODBE

16. člen

Ta pogodba ni prenosljiva brez prehodnega pisnega soglasja nasprotne pogodbene stranke. Kakršen koli poskus prenosa pravic, dolžnosti ali obveznosti iz te pogodbe brez soglasja je neveljaven. Izvzeti so prenosi, ki bi nastali kot posledica statusnih sprememb pogodbenih strank.

UPORABA OBLIGACIJSKEGA ZAKONIKA

17. člen

Za urejanje medsebojnih pravic in obveznosti, ki niso izrecno dogovorjene s to pogodbo, se uporabljajo določbe Obligacijskega zakonika.

REŠEVANJE SPOROV

18. člen

Morebitne spore bosta pogodbeni stranki reševali sporazumno, če pa spora ne bosta mogli rešiti, bo o sporu odločilo pristojno sodišče v Ljubljani.

VELJAVNOST IN TRAJANJE POGODBE

19. člen

Pogodba se sklene za nedoločen čas. Stranki lahko odpovesta pogodbo s tri (3) mesečnim odpovednim rokom, ki začne teči s prvim dnevom v naslednjem mesecu po prejemu pisne odpovedi. Telekom Slovenije lahko odpove pogodbeno razmerje le ob hkratni ponudbi nove pogodbe oziroma ob upoštevanju določb vzorčne ponudbe.

Če operater v roku petnajst (15) dni od podpisa pogodbe ne predloži zavarovanja obveznosti v skladu z vzorčno ponudbo, pogodba ne stopi v veljavo.

20. člen

Vse spremembe in dopolnitve te pogodbe so pravno veljavne, če so sklenjene v pisni obliki.

POGODBENI POGOJI

21. člen

Pogoji vzorčne ponudbe Telekoma Slovenije za veleprodajni lokalni dostop na fiksni lokaciji so sestavni del te pogodbe. Morebitne spremembe vzorčne ponudbe s strani Telekoma Slovenije pomenijo tudi spremembo pogojev te pogodbe.

PROTIKORUPCIJSKA KLAUZULA

22. člen

Pogodbeni stranki izjavljata, da nobena od njiju kakor tudi nihče drug v njunem imenu ali za njun račun pred sklenitvijo, ob sklenitvi ali po sklenitvi pogodbe kakor tudi z njo povezanega posla ni in ne bo ponudil, dal ali obljubil protipravne koristi drugi pogodbeni stranki, njenemu zaposlenemu, predstavniku, posredniku ali tretji osebi za:

- pridobitev posla ali
- sklenitev posla pod ugodnejšimi pogoji ali
- opustitev dolžnega nadzora nad izvajanjem pogodbenih obveznosti ali
- drugo ravnanje ali opustitev, s katerim je ali bi lahko bila pogodbeni stranki ali tretji osebi povzročena protipravna škoda oziroma pogodbeni stranki, njenemu zaposlenemu, članu organa vodenja ali nadzora, predstavniku ali posredniku pogodbene stranke ali tretje osebe omogočena pridobitev protipravne koristi.

Če je do zgoraj navedenih nedovoljenih ravnanj prišlo v času pred sklenitvijo ali ob sklepanju pogodbe, je taka pogodba nična. Če je do zgoraj navedenih nedovoljenih ravnanj prišlo v izvedbeni fazi pogodbe, se pogodba šteje za razvezano z učinkom od dne sklenitve pogodbe.

KONČNE DOLOČBE

23. člen

Za izvajanje te pogodbe sta zadolžena predstavnika pogodbenih strank in sicer:

a) za Telekom Slovenije: tel:

za operaterja: tel:

Pogodbeni stranki lahko po predhodnem pisnem obvestilu spremenita svoje predstavnike, ki so zadolženi za izvajanje te pogodbe.

24. člen

Ta pogodba je napisana v štirih (4) enakih izvodih, od katerih prejme vsaka pogodbeni stranka po dva (2) izvoda.

V, dne

V, dne

Operater:

Telekom Slovenije, d.d.:

16.6 Aneks k Pogodbi o skupni lokaciji

Telekom Slovenije, d.d., Cigaletova 15, 1000 Ljubljana, ki ga zastopa
(nadaljevanju: Telekom Slovenije)

ID DDV: SI 98511734
Matična številka: 5014018

In

(operater, sedež),
ki ga zastopa (ime in priimek)
ID DDV:
Matična številka:
(v nadaljevanju: operater)

skleneta naslednji

Aneks št. __ **k pogodbi št. ____ o skupni lokaciji v objektih Telekoma Slovenije**

I. UVODNE UGOTOVITVE

1. člen

Pogodbeni stranki uvodoma ugotavljata, da:

- sta dne _____ sklenili Pogodbo št. _____ o skupni kolokaciji v objektih Telekoma Slovenije (v nadaljevanju: Pogodba);
- se obstoječa Pogodba dopolni, kot sledi iz tega aneksa.

II. PREDMET ANEKSA

2. člen

Pogodbeni stranki se z namenom omogočanja razvezanega dostopa do optične krajevne zanke FTTH P2P v dostopovnem omrežju Telekoma Slovenije in zakup neosvetljenih optičnih vlaken dogovorita za:

- izgradnjo in zakup IFC optične povezave od prevezovalnega optičnega delilnika FTTH P2P Telekoma Slovenije do optičnega delilnika operaterja v prostoru skupne lokacije skladno z vzorčno ponudbo za lokalni dostop na fiksni lokaciji (v nadaljevanju: Vzorčna ponudba),
- izgradnjo in zakup IFC optične povezave med opremo operaterja in glavnim optičnim delilnikom ODF skladno z Vzorčno ponudbo.

3. člen

Telekom Slovenije bo operaterju ob naročilu izgradnje in zakupa IFC optične povezave po Pogodbi na osnovi operaterjevih predhodno podanih podatkov in zahtev zagotovil IFC optične povezave v skladu s pogoji, ki so navedeni v Vzorčni ponudbi.

Telekom Slovenije in operater se s tem aneksom dogovorita za tehnično rešitev izgradnje IFC povezav, ki zajema (se izbere v odvisnosti od odločitve operaterja):

- varjenje in izvedba meritev Telekoma Slovenije na obeh straneh IFC povezav,
- rešitev s predkonektoriziranim IFC optičnim kablom na strani prevezovalnega optičnega delilnika FTTH P2P in varjenjem Telekoma Slovenije na strani kolokacijskega optičnega delilnika, kjer bo Telekom Slovenije izvedel kontrolne in druge potrebne meritve IFC povezave za zagotovitev neprekinjenosti in kakovosti ali

- rešitev M3KP s predkonektoriziranim IFC optičnim kablom na strani prevezovalnega optičnega delilnika FTTH P2P Telekom Slovenije in samostojno rešitvijo operaterja na strani kolokacijskega optičnega delilnika, kjer so meritve opravljene pri proizvajalcu oziroma dobavitelju optičnih kablov.

4. člen

K Pogodbi se doda priloga št. 3 s seznamom IFC optičnih povezav od prevezovalnega optičnega delilnika FTTH P2P Telekom Slovenije do optičnega delilnika operaterja v prostoru skupne lokacije, ki so predmet zakupa po Pogodbi.

K Pogodbi se doda priloga št. 4 s seznamom IFC optičnih povezav med opremo operaterja in glavnim optičnim delilnikom ODF, ki so predmet zakupa po Pogodbi.

CENE IN PLAČILNI POGOJI

5. člen

Cene IFC povezav so določene v ceniku, ki je sestavni del vzorčne ponudbe. Cene se spremenijo, če se spremeni cenik vzorčne ponudbe.

O spremembi cenika Telekom Slovenije pisno obvesti operaterja najmanj trideset (30) dni pred uveljavitvijo spremembe ali v najkrajšem možnem času, če je sprememba pogojena s spremembo zakonodaje ali na zahtevo regulativnega organa na področju elektronskih komunikacij.

PRILOGE K POGODBI

6. člen

Prilogi št. 3 in št. 4 priloženi temu aneksu postanejo sestavni del Pogodbe.

III. KONČNE DOLOČBE

7. člen

Vsa ostala določila Pogodbe št: _____ z dne _____ ostanejo smiselno v veljavi.

Aneks prične veljati z dnem podpisa obeh podpisnic.

Aneks je napisan v štirih (4) enakih izvodih, od katerih vsaka od pogodbenih strank prejme dva (2) izvoda.

V, dne

V, dne

Operater:

Telekom Slovenije, d.d.

16.7 Pogodba o oddaljeni skupni lokaciji

Telekom Slovenije, d.d., Cigaletova 15, 1000 Ljubljana, ki ga zastopa
(nadaljevanju: Telekom Slovenije)

ID DDV: SI 98511734
Matična številka: 5014018

in

(operater, sedež),
ki ga zastopa (ime in priimek)
ID DDV:
Matična številka:
(v nadaljevanju: operater)

skleneta naslednjo

POGODBO št..... O POVEZAVI Z ODDALJENO SKUPNO LOKACIJO TIPA »D«

PREDMET POGODBE

1. člen

Predmet te pogodbe je vzpostavitev in zakup bakrene kableske povezave z oddaljeno skupno lokacijo tipa D in sicer: v primeru izvedbe povezave preko kableske kanalizacije, od glavnega delilnika na funkcijski lokaciji Telekoma Slovenije do razmejitvene točke v vstopnem jašku; v primeru izvedbe povezave preko hišne inštalacije pa od glavnega delilnika do uvoda v Telekomov prostor (v nadaljevanju: oddaljena skupna lokacija), ter ureditev plačil stroškov priključnine in mesečne zakupnine bakrenega kabla Telekoma Slovenije v skladu z vzorčno ponudbo Telekoma Slovenije za lokalni dostop na fiksni lokaciji (v nadaljevanju: vzorčna ponudba).

Predmet te pogodbe je tudi izdelava vseh potrebnih telekomunikacijskih inštalacij in povezav za oddaljeno skupno lokacijo. Prostor oddaljene skupne lokacije, na katere se nanaša ta pogodba, se opredelijo v prilogah k tej pogodbi.

STROŠKI PRIKLJUČNINE IN MESEČNE ZAKUPNINE BAKRENEGA KABLA

2. člen

Telekom Slovenije bo operaterju ob naročilu bakrene kableske povezave po tej pogodbi na osnovi predhodno podanih podatkov in zahtev izvedel bakreno kabelsko povezavo z oddaljeno skupno lokacijo v skladu s konkretno ponudbo, ki jo je pripravil za operaterja, kot to izhaja iz vzorčne ponudbe.

3. člen

Operater se zaveže enkratno plačati priključnino bakrene kableske povezave z oddaljeno skupno lokacijo v skladu s pogoji vzorčne ponudbe oz. po ceniku.

Operater se zavezuje plačevati mesečno zakupnino bakrene kableske povezave z oddaljeno lokacijo v skladu s pogoji vzorčne ponudbe oz. po ceniku.

Zaračunavanje mesečne zakupnine se prične z dnem obvestila, da je bakrena kableska povezava z oddaljeno skupno lokacijo vzpostavljena v skladu z zahtevami operaterja.

Operater se zaveže, da bo pred začetkom potrebnih del za izvedbo bakrene kableske povezave z oddaljeno skupno lokacijo po tej pogodbi plačal avans, ki znaša petdeset (50%) cene predvidenih stroškov izgradnje po tej pogodbi.

SPREMEMBE CEN

4. člen

Cene storitev so določene s cenikom.

Cene se spremenijo, če se spremeni cenik.

O spremembi cenika vzorčne ponudbe Telekom Slovenije pisno obvesti operaterja najmanj sedem (7) dni pred uveljavitvijo spremembe, če je to mogoče, sicer pa čim prej.

PLAČILNI POGOJI

5. člen

Operater bo plačal vse obveznosti po tej pogodbi na podlagi računa v desetih (10) dneh po izstavitvi na transakcijski račun Telekoma Slovenije, pri čemer je obvezan pri plačilu navesti sklic, ki je naveden na računu.

Operater določa, da se mu računi dostavljajo na naslov: O spremembi naslova bo operater pisno obvestil Telekom Slovenije takoj po spremembi.

V primeru zamude plačila obveznosti po tej pogodbi bo operater plačal zakonite zamudne obresti.

V primeru operaterjevega neplačila obveznosti, bo Telekom Slovenije uporabil sankcije, ki so določene v vzorčni ponudbi.

OBVEZNOSTI TELEKOMA SLOVENIJE

6. člen

Telekom Slovenije bo izvedel vzpostavitev bakrene kableske povezave iz 1. člena te pogodbe v rokih določenih v vzorčni ponudbi.

OBVEZNOSTI OPERATERJA

7. člen

Operater bo pred pričetkom vzpostavitve bakrene kableske povezave z oddaljeno skupno – lokacijo izpolnil vse pogoje, opredeljene v vzorčni ponudbi.

Operater mora bakreno kablesko povezavo z oddaljeno skupno lokacijo uporabljati izključno za potrebe in za lastne storitve, ki jih je upravičen opravljati in so neposredno povezane z lokalnim dostopom na fiksni lokaciji Telekoma Slovenije ter za prodajo svojih storitev dostopa tretjim operaterjem.

V primeru odpovedi ali razveze pogodbe operater nima pravice zahtevati povračila že plačanih obveznosti po tej pogodbi, zapadle in neplačane obveznosti pa mora poravnati.

V kolikor uporabniku operaterja nastane kakršnakoli škoda, Telekom Slovenije za to škodo ne odgovarja.

Potrebna pisna soglasja in izjave bo operater posredoval Telekomu Slovenije skupaj s podpisano pogodbo.

Operater bo vsa obvestila pošiljal na naslov: Telekom Slovenije, d.d., ali na telefaks št. in prijavljal napake ali motnje na spletni portal www.telekom.si ali (v primeru nedelovanja portala) na fax telefonsko številko 02 3332036.

SPREMEMBE IN ODPOVEDI OBSTOJEČIH POVEZAV Z ODDALJENO SKUPNO LOKACIJO

8. člen

Operater mora za spremembo povezave z oddaljeno skupno lokacijo predložiti Telekomu Slovenije pisno zahtevo.

V primeru, da obstajajo tehnične možnosti, bo Telekom Slovenije v roku treh mesecev po prejemu potrjene ponudbe zagotovil realizacijo zahtev iz prvega odstavka tega člena.

Operater lahko odpove zakup bakrene kableske povezave za posamezne povezave z oddaljeno skupno lokacijo v skladu z vzorčno ponudbo.

Pogodbeni stranki v primeru zakupa dodatnih bakrenih kableskih povezav oddaljene skupne lokacije, spremembe obstoječih povezav, vključno z dodatnimi povezavami, ali odpovedi povezav opravita izmenjavo, kontrolo in pisno potrditev podatkov za obračun zakupa povezav z oddaljenimi skupnimi lokacijami iz priloge št. 1 te pogodbe najkasneje do osmega (8.) dne v mesecu za pretekli mesec. V primeru da izmenjava, kontrola in pisna potrditev podatkov za obračun iz priloge št. 1 te pogodbe ni bila opravljena do navedenega roka, se za zaračunavanje storitev po tej pogodbi uporabi seznam, ki ga je pripravil Telekom Slovenije.

VZDRŽEVANJE

9. člen

Vzdrževanje bakrene kableske povezave z oddaljeno skupno lokacijo po tej pogodbi je opredeljeno v vzorčni ponudbi.

UPORABA ZAKUPLJENE BAKRENE KABELSKE POVEZAVE Z ODDALJENO SKUPNO LOKACIJO

10. člen

Telekom Slovenije ima pravico in dolžnost, med trajanjem te pogodbe, opravljati tehnični nadzor in nadzor načina uporabe bakrene kableske povezave z oddaljeno skupno lokacijo, zato mora operater po predhodnem obvestilu, če okoliščine tako obvestilo dopuščajo, omogočiti vzdrževalni službi Telekoma Slovenije, nemoten vstop v prostor oddaljene skupne lokacije.

11. člen

Vsako spremembo naslova oziroma številke faksa bo operater pisno takoj sporočil Telekomu Slovenije.

INTELEKTUALNA LASTNINA IN POSLOVNA SKRIVNOST

12. člen

Ta pogodba, če ni za posamezen primer izrecno drugače določeno, ne vključuje nikakršnega prenosa pravic intelektualne lastnine ali njegove uporabe in prenosa »know-how«.

Za varovanje poslovne skrivnosti veljajo določila vzorčne ponudbe.

Operater je seznanjen, da je Telekom Slovenije zavezanec po Zakonu o dostopu do informacij javnega značaja in da so lahko pogodba ali njeni sestavni deli predmet objave oziroma razkritja.

VIŠJA SILA

13. člen

Nobena pogodbeni stranka ne bo odgovorna za neizpolnitev ali nepravilno izpolnitev obveznosti iz pogodbe, ki bi nastala zaradi višje sile. V primeru, da katera od pogodbenih strank svoje obveznosti iz te pogodbe ne more pravilno, v celoti ali pravočasno izpolniti zaradi višje sile, je dolžna o tem nemudoma obvestiti nasprotno stranko, pri čemer mora v obvestilu podrobno navesti tudi vzrok višje sile.

Višja sila so tisti nepredvidljivi in nepričakovani dogodki, ki niso odvisni od volje pogodbenih strank in jih stranki nista mogli ali morali pričakovati, preprečiti ali odkloniti.

Zaradi višje sile se pogodbeni roki ustrezno podaljšajo.

RAZVEZA IN ODPOVED POGODBE

14. člen

Poleg primerov, določenih v vzorčni ponudbi, sme Telekom Slovenije odpovedati pogodbo brez odpovednega roka v primeru, da operater ne uporablja bakrene kableske povezave z oddaljeno skupno lokacijo izključno za potrebe in za lastne storitve, ki jih je upravičen opravljati in so neposredno povezane z lokalnim dostopom na fiksni lokaciji Telekoma Slovenije ter za prodajo svojih storitev dostopa tretjim operaterjem, oziroma jih ne uporablja v skladu z morebitnim drugačnim pisnim dogovorom med Telekomom Slovenije in operaterjem.

Če je bila pogodba razvezana ali odpovedana, je dolžan operater na zahtevo Telekoma Slovenije odstraniti lastne napeljave iz prostorov, katerih lastnik ali najemnik je Telekom Slovenije, v roku, ki ga določi Telekom Slovenije in ne sme biti krajši od enega (1) meseca.

V primeru, da operater odpove pogodbo, nima pravice do vračila že plačanih zneskov za storitve po tej pogodbi.

PRILOGE K POGODBI

15. člen

Priloga k tej pogodbi je:

Priloga št.1: Priloga z navedbo prostorov oddaljene skupne lokacije

NEPRENOSLJIVOST POGODBE

16. člen

Ta pogodba ni prenosljiva brez prehodnega pisnega soglasja nasprotne pogodbene stranke. Kakršen koli poskus prenosa pravic, dolžnosti ali obveznosti iz te pogodbe brez soglasja je neveljaven. Izvzeti so prenosi, ki bi nastali kot posledica statusnih sprememb pogodbenih strank.

UPORABA OBLIGACIJSKEGA ZAKONIKA

17. člen

Za urejanje medsebojnih pravic in obveznosti, ki niso izrecno dogovorjene s to pogodbo, se uporabljajo določbe Obligacijskega zakonika.

REŠEVANJE SPOROV

18. člen

Morebitne spore bosta pogodbeni stranki reševali sporazumno, če pa spora ne bosta mogli rešiti, bo o sporu odločilo pristojno sodišče v Ljubljani.

VELJAVNOST IN TRAJANJE POGODBE

19. člen

Pogodba se sklenu za nedoločen čas. Stranki lahko odpovesta pogodbo s tri (3) mesečnim odpovednim rokom, ki začne teči s prvim dnevom v naslednjem mesecu po prejemu pisne odpovedi. Telekom Slovenije lahko odpove pogodbeno razmerje le ob hkratni ponudbi nove pogodbe oziroma ob upoštevanju določb vzorčne ponudbe.

Če operater v roku petnajst (15) dni od podpisa pogodbe ne predloži zavarovanja obveznosti v skladu z vzorčno ponudbo, pogodba ne stopi v veljavo.

20. člen

Vse spremembe in dopolnitve te pogodbe so pravno veljavne, če so sklenjene v pisni obliki.

POGODBENI POGOJI

21. člen

Pogoji vzorčne ponudbe Telekoma Slovenije za veleprodajni lokalni dostop na fiksni lokaciji so sestavni del te pogodbe. Morebitne spremembe vzorčne ponudbe s strani Telekoma Slovenije pomenijo tudi spremembo pogojev te pogodbe.

PROTIKORUPCIJSKA KLAUZULA

22. člen

Pogodbeni stranki izjavljata, da nobena od njiju kakor tudi nihče drug v njunem imenu ali za njun račun pred sklenitvijo, ob sklenitvi ali po sklenitvi pogodbe kakor tudi z njo povezanega posla ni in ne bo ponudil, dal ali obljubil protipravne koristi drugi pogodbeni stranki, njenemu zaposlenemu, predstavniku, posredniku ali tretji osebi za:

- pridobitev posla ali
- sklenitev posla pod ugodnejšimi pogoji ali
- opustitev dolžnega nadzora nad izvajanjem pogodbenih obveznosti ali
- drugo ravnanje ali opustitev, s katerim je ali bi lahko bila pogodbeni stranki ali tretji osebi povzročena protipravna škoda oziroma pogodbeni stranki, njenemu zaposlenemu, članu organa vodenja ali nadzora, predstavniku ali posredniku pogodbene stranke ali tretje osebe omogočena pridobitev protipravne koristi.

Če je do zgoraj navedenih nedovoljenih ravnanj prišlo v času pred sklenitvijo ali ob sklepanju pogodbe, je taka pogodba nična. Če je do zgoraj navedenih nedovoljenih ravnanj prišlo v izvedbeni fazi pogodbe, se pogodba šteje za razvezano z učinkom od dne sklenitve pogodbe.

KONČNE DOLOČBE

23. člen

Za izvajanje te pogodbe sta zadolžena predstavnika pogodbenih strank in sicer:

a) za Telekom Slovenije: tel:

za operaterja: tel:

Pogodbeni stranki lahko po predhodnem pisnem obvestilu spremenita svoje predstavnike, ki so zadolženi za izvajanje te pogodbe.

24. člen

Ta pogodba je napisana v štirih (4) enakih izvodih, od katerih prejme vsaka pogodbeni stranka po dva (2) izvoda.

V, dne

V, dne

Operater:

Telekom Slovenije, d.d.:

16.8 Aneks k Pogodbi o oddaljeni skupni lokaciji tipa D

Telekom Slovenije, d.d., Cigaletova 15, 1000 Ljubljana, ki ga zastopa
(nadaljevanju: Telekom Slovenije)

ID DDV: SI 98511734
Matična številka: 5014018

in

(operater, sedež),
ki ga zastopa (ime in priimek)
ID DDV:
Matična številka:
(v nadaljevanju: operater)

skleneta naslednji

Aneks št. ____
k pogodbi št. _____ o povezavi z oddaljeno skupno lokacijo tipa »D«

I. UVODNE UGOTOVITVE

1. člen

Pogodbeni stranki uvodoma ugotavljata, da:

- sta dne _____ sklenili Pogodbo št. _____ o povezavi z oddaljeno skupno lokacijo tipa »D« (v nadaljevanju: Pogodba);
- se obstoječa Pogodba dopolni, kot sledi iz tega aneksa.

II. PREDMET ANEKSA

2. člen

Pogodbeni stranki se z namenom omogočanja razvezanega dostopa do optične krajevne zanke FTTH P2P v dostopovnem omrežju Telekoma Slovenije in zakupa neosvetljenih optičnih vlaken dogovorita za:

- izgradnjo in zakup IFC optične povezave od prevezovalnega optičnega delilnika FTTH P2P Telekoma Slovenije do optičnega delilnika operaterja v prostoru oddaljene skupne lokacije tipa D skladno z Vzorčno ponudbo za lokalni dostop na fiksni lokaciji (v nadaljevanju: Vzorčna ponudba),
- izgradnjo in zakup IFC optične povezave med opremo operaterja in glavnim optičnim delilnikom ODF skladno z Vzorčno ponudbo.

3. člen

Telekom Slovenije bo operaterju ob naročilu izgradnje in zakupa IFC optične povezave po Pogodbi na osnovi operaterjevih predhodno podanih podatkov in zahtev zagotovil IFC optične povezave v skladu s pogoji, ki so navedeni v Vzorčni ponudbi.

4. člen

K Pogodbi se doda priloga št. 3 s seznamom IFC optičnih povezav od prevezovalnega optičnega delilnika FTTH P2P Telekoma Slovenije do optičnega delilnika operaterja v prostoru oddaljene skupne lokacije tipa D, ki so predmet zakupa po Pogodbi.

K Pogodbi se doda priloga št. 4 s seznamom IFC optičnih povezav med opremo operaterja in glavnim optičnem delilnikom ODF, ki so predmet zakupa po Pogodbi.

CENE IN PLAČILNI POGOJI

5. člen

Cene IFC povezav so določene v ceniku, ki je sestavni del vzorčne ponudbe. Cene se spremenijo, če se spremeni cenik vzorčne ponudbe.

O spremembi cenika Telekom Slovenije pisno obvesti operaterja najmanj trideset (30) dni pred uveljavitvijo spremembe ali v najkrajšem možnem času, če je sprememba pogojena s spremembo zakonodaje ali na zahtevo regulativnega organa na področju elektronskih komunikacij.

PRILOGE K POGODBI

6. člen

Priloge št. 3 in št. 4 priloženi temu aneksu postanejo sestavni del Pogodbe.

III. KONČNE DOLOČBE

7. člen

Vse določbe Pogodbe ostanejo nespremenjena in smiselno v veljavi še naprej.

Ta aneks začne veljati z dnem podpisa obeh pogodbenih strank.

Ta aneks je napisan v štirih (4) enakih izvodih, od katerih vsaka pogodbeni stranka prejme dva (2) izvoda.

V, dne

V, dne

Operater:

Telekom Slovenije, d.d.

16.9 Pogodba o zakupu neosvetljenih backhaul optičnih vlaken Telekoma Slovenije

Telekom Slovenije, d.d. Cigaletova 15, 1000 Ljubljana,
ki ga zastopa
ID DDV SI 98511734
Matična št. 5014018
(v nadaljevanju: Telekom Slovenije)

in

(operater, sedež),
ki ga zastopa
ID DDV
Matična št.
(v nadaljevanju: operater)

skleneta naslednjo

POGODBO št. ... O ZAKUPU NEOSVETLJENIH BACKHAUL OPTIČNIH VLAKEN TELEKOMA SLOVENIJE

PREDMET POGODBE

1. člen

Pogodbeni stranki se dogovorita, da je predmet te pogodbe zakup neosvetljenih optičnih vlaken Telekoma Slovenije med lokacijo kolokacije operaterja in lokacijo najbližjega vozlišča z robnim usmerjevalnikom jedrnega omrežja Telekoma Slovenije (v nadaljevanju: zakup backhaul optičnih vlaken), ki jih Telekom Slovenije nudi operaterju za potrebe opravljanja javnih komunikacijskih storitev.

Seznam backhaul optičnih vlaken, ki so predmet zakupa po tej pogodbi je naveden v prilogi št. 1, ki je sestavni del te pogodbe.

2. člen

Telekom Slovenije operaterju omogoča storitev zakupa backhaul optičnih vlaken v skladu s pogoji, ki so navedeni v vzorčni ponudbi za lokalni dostop na fiksni lokaciji (v nadaljevanju: vzorčna ponudba). Vzorčna ponudba je objavljena na spletnem mestu www.telekom.si. Operater naroča storitve v skladu s postopki naročanja, ki so opredeljeni v vzorčni ponudbi.

Operater potrjuje, da je v celoti seznanjen z vzorčno ponudbo.

DEFINICIJE

3. člen

Izrazi, uporabljeni v tej pogodbi, imajo enak pomen kot v vzorčni ponudbi, če ni izrecno drugače določeno.

Na backhaul optičnih vlaknih Telekom Slovenije ima in obdrži lastninsko pravico.

CENE IN PLAČILNI POGOJI

4. člen

Cene storitev so določene v ceniku, ki je sestavni del vzorčne ponudbe.

Cene se spremenijo, če se spremeni cenik iz prejšnjega odstavka.

O spremembi cenika Telekom Slovenije pisno obvesti operaterja najmanj trideset (30) dni pred uveljavitvijo spremembe ali v najkrajšem možnem času, če je sprememba pogojena s spremembo zakonodaje ali na zahtevo regulativnega organa na področju elektronskih komunikacij.

5. člen

Plačilni rok za vse obveznosti po tej pogodbi je deset (10) dni. Operater izvede plačilo na transakcijski račun Telekoma Slovenije s sklicem, ki je naveden na računu.

Račune bo Telekom Slovenije pošiljal na naslov:

O spremembi naslova bo operater pisno obvestil Telekom Slovenije takoj po spremembi.

V primeru zamude plačila obveznosti po tej pogodbi bo operater plačal zakonite zamudne obresti in stroške opominjanja.

ZAKUP DODATNIH BACKHAUL OPTIČNIH VLAKEN, SPREMEMBE PARAMETROV IN ODPOVEDI POSAMEZNIH BACKHAUL OPTIČNIH VLAKEN

6. člen

Operater mora za zakup dodatnih ali spremembo parametrov obstoječih backhaul optičnih vlaken predložiti Telekomu Slovenije zahtevo v skladu z vzorčno ponudbo.

Operater lahko kadarkoli odpove posamezno backhaul optično vlakno. Posamezno backhaul optično vlakno je mogoče odpovedati z odpovednim rokom trideset (30) dni, ki začne teči naslednji dan po prejemu pisne odpovedi.

V vseh navedenih primerih pogodbeni stranki opravita izmenjavo, kontrolo in pisno potrđita novo prilogo št. 1, najkasneje do osmega (8.) dne v mesecu za opravljene spremembe v preteklem mesecu. V primeru da izmenjava, kontrola in pisna potrđitev nove priloge št. 1 ni bila opravljena do navedenega roka, se obračun izvede na podlagi podatkov Telekoma Slovenije. Če operater s postavkami ne soglaša, mora Telekom Slovenije v osmih (8) dneh po pisnem ugovoru operaterja dokazati, da je operater te storitve naročil, uporabil ali jih je imel na razpolago za uporabo.

PRAVICE IN OBVEZNOSTI TELEKOMA SLOVENIJE

7. člen

Telekom Slovenije bo brez predhodnega obvestila, če obstaja dokaz za tako dejanje, izključil posamezno backhaul optično vlakno, če ravnanje operaterja ali njegovega končnega uporabnika vpliva na zagotavljanje varnosti obratovanja omrežja, vzdrževanje celovitosti omrežja, zaščite podatkov ali zagotavljanje medsebojnega delovanja storitev. Telekom Slovenije bo o tem obvestil operaterja v roku 24 ur.

Vsa dela, ki so potrebna pri vključevanju, odpravi okvar ali spremembah na opremi ali infrastrukturi, ki je last Telekoma Slovenije, bo izvajal Telekom Slovenije sam ali po svojih podizvajalcih.

8. člen

V primeru, ko Telekom Slovenije zaradi operativnih, tehničnih ali pravnih vzrokov spremeni pogoje pod katerimi se ponujajo storitve po tej pogodbi, bo Telekom Slovenije trideset (30) dni pred nameravanimi spremembami obvestil operaterja o novih spremenjenih pogojih.

PRAVICE IN OBVEZNOSTI OPERATERJA

9. člen

Operater je dolžan pred vključitvijo storitev po tej pogodbi zagotoviti pogoje opredeljene v vzorčni ponudbi.

Operater bo Telekomu Slovenije ali njegovim pooblaščenim izvajalcem zagotovil dostop do kolokacijskega optičnega delilnika, v primeru izvajanja pregleda, vzdrževanja, vključevanja, odprave okvar ali sprememb na opremi ali infrastrukturi, ki je last Telekom Slovenije.

Operater lahko na omrežno optično priključno točko priključi terminalno napravo, ki ustreza tehničnim zahtevam področne zakonodaje oziroma podzakonskim aktom in je opremljena z ustreznimi listinami in oznakami.

Operater mora Telekomu Slovenije poravnati vso škodo, ki jo povzroči sam ali njegov končni uporabnik na opremi ali infrastrukturi Telekom Slovenije.

Operater mora mesec dni pred začetkom vsakega planskega obdobja seznaniti Telekom Slovenije s pričakovanimi potrebami po storitvah po tej pogodbi, ločeno za posamezne storitve po posameznih lokacijah, za naslednjih šest (6) mesecev. Planski obdobji se začeta 1. januarja in 1. julija. Prvo plansko obdobje se začne ob podpisu te pogodbe.

UPORABA BACKHAUL OPTIČNIH VLAKEN

10. člen

Telekom Slovenije bo operaterju omogočil uporabo backhaul optičnih vlaken pod pogoji te pogodbe in v skladu z vzorčno ponudbo.

Operater se zavezuje, da backhaul optičnih vlaken ne bo oddajal v podzakup tretji osebi brez pisnega soglasja Telekom Slovenije. Operater ima pravico optična vlakna uporabljati za ponujanje storitev končnim uporabnikom.

VZDRŽEVANJE IN ODPRAVA NAPAK

11. člen

Telekom Slovenije se zavezuje, da bo optična vlakna redno vzdrževal, odpravljal okvare in zagotavljal kakovost v skladu z vzorčno ponudbo.

Seznam kontaktnih oseb in naslovov je priloga št. 2 te pogodbe.

V primeru odprave okvare, ki je bila povzročena s strani operaterja, njegovih ljudi, njegovih podizvajalcev ali njegovega končnega uporabnika in v primeru, da je Telekom Slovenije po prijavi odstopanja izvedel meritve slabljenja optičnega vlakna, mejni parametri pa niso bili preseženi ima Telekom Slovenije pravico vsa dela in porabljeni material zaračunati operaterju po dejanskih stroških.

Podroben način obveščanja ob prijavi okvare ali najavi vzdrževalnih del ter kontaktni podatki vsake pogodbene stranke je opredeljen s prilogo št. 2 te pogodbe. Pogodbena stranka, pri kateri bi nastala sprememba kontaktnih podatkov, je dolžna o spremembi podatkov pisno obvestiti drugo stranko, in sicer nemudoma od nastanka spremembe.

ZAVAROVANJE OBVEZNOSTI

12. člen

Za zavarovanje obveznosti, poplačilo iz zavarovanja, reklamacije računov, nerazumnost zagotavljanja storitev v primeru neplačil veljajo določila vzorčne ponudbe.

SANKCIJE ZA KRŠITVE POGOJEV, IZKLJUČITVE IN OMEJITVE ODGOVORNOSTI

13. člen

V primeru, ko pogodbeni stranki nastane kakršnakoli škoda pri izvajanju te pogodbe, druga pogodbeni stranka za to škodo ne odgovarja, razen če je druga pogodbeni stranka dokazano ravnala z namenom povzročiti škodo ali je povzročila škodo iz hude malomarnosti.

Za sankcije kršitev pogojev, izključitve in omejitve odgovornosti veljajo določila vzorčne ponudbe. V primeru kršitve pogodbenih določb in pogojev vzorčne ponudbe, ki izvirajo iz strani operaterja, lahko Telekom Slovenije uveljavlja sankcije opredeljene v veljavni vzorčni ponudbi.

Odgovornost vsake stranke do druge v okviru pogodbe je omejena na neposredno škodo in ne tudi na povračilo posredne škode, izgubljenega dobička ali poslovne škode.

PREKINITEV IZVAJANJA STORITEV

14. člen

Opravljanje storitev po tej pogodbi se lahko vedno prekine zaradi varnosti obratovanja omrežja, vzdrževanja celovitosti omrežja, medsebojnega delovanja storitev ali zaščite podatkov ter v skladu s pravili obligacijskega prava. Po prekinitvi se stranki nemudoma sestaneta z namenom ureditve razmerij. Če do ureditve razmerij ne pride v razumnem roku, lahko pogodbi zvesta stranka odpove pogodbo brez odpovednega roka.

VIŠJA SILA

15. člen

Nobena od pogodbenih strank ni odgovorna za neizpolnitev katerekoli obveznosti iz pogodbe, ki bi nastala zaradi višje sile. V primeru, da katera od pogodbenih strank svoje obveznosti iz te pogodbe ne more izpolniti zaradi višje sile, je dolžna o tem nemudoma pisno obvestiti nasprotno stranko, pri čemer mora v obvestilu podrobno navesti tudi vzrok višje sile.

Višja sila so tisti nepredvidljivi in nepričakovani dogodki, ki niso odvisni od volje pogodbenih strank in jih stranki nista mogli ali morali pričakovati, preprečiti ali odkloniti.

Zaradi višje sile se pogodbeni roki ustrezno podaljšajo.

INTELEKTUALNA LASTNINA IN POSLOVNA SKRIVNOST

16. člen

Ta pogodba, če ni za posamezen primer izrecno drugače določeno, ne vključuje nikakršnega prenosa pravic intelektualne lastnine ali njegove uporabe in prenosa »know-how«. Za varovanje poslovne skrivnosti veljajo določila vzorčne ponudbe.

Operater je seznanjen, da je Telekom Slovenije zavezanec po Zakonu o dostopu do informacij javnega značaja in da so lahko pogodba ali njeni sestavni deli predmet objave oziroma razkritja.

VELJAVNOST IN ODPOVED POGODBE

17. člen

Pogodba se sklene za nedoločen čas. Stranki lahko odpovesta pogodbo s tri (3) mesečnim odpovednim rokom, ki začne teči s prvim dnevom v naslednjem mesecu po prejemu pisne odpovedi. Telekom Slovenije lahko odpove pogodbeno razmerje le ob hkratni ponudbi nove pogodbe. Če operater v roku petnajst (15) dni od podpisa pogodbe ne predloži oziroma nima že veljavnega inštrumenta zavarovanja obveznosti v skladu z vzorčno ponudbo oziroma ima odprte zapadle neporavnane obveznosti iz naslova obstoječe pogodbe, pogodba ne stopi v veljavo. Ta pogodba se razveže ali odpove v skladu s pogoji vzorčne ponudbe. V primeru, da operater odpove pogodbo, nima pravice do vračila že plačanih zneskov za storitve po tej pogodbi. Vse spremembe in dopolnitve te pogodbe so pravno veljavne, če so sklenjene v pisni obliki.

POGODBENI POGOJI

18. člen

Veljavna vzorčna ponudba je sestavni del te pogodbe. Vsakokratna sprememba vzorčne ponudbe s strani Telekoma Slovenije pomeni spremembo pogojev te pogodbe in je sestavni del te pogodbe. O spremembi vzorčne ponudbe Telekom Slovenije obvesti operaterja najmanj trideset (30) dni pred uveljavitvijo spremembe ali v najkrajšem možnem času, če je sprememba pogojena s spremembo zakonodaje ali na zahtevo regulatornega organa na področju elektronskih komunikacij.

PROTIKORUPCIJSKA KLAVZULA

19. člen

Pogodbeni stranki izjavljata, da nobena od njiju kakor tudi nihče drug v njunem imenu ali za njun račun pred sklenitvijo, ob sklenitvi ali po sklenitvi pogodbe kakor tudi z njo povezanega posla ni in ne bo ponudil, dal ali obljubil protipravne koristi drugi pogodbeni stranki, njenemu zaposlenemu, predstavniku, posredniku ali tretji osebi za:

- pridobitev posla ali
- sklenitev posla pod ugodnejšimi pogoji ali
- opustitev dolžnega nadzora nad izvajanjem pogodbenih obveznosti ali
- drugo ravnanje ali opustitev, s katerim je ali bi lahko bila pogodbeni stranki ali tretji osebi povzročena protipravna škoda oziroma pogodbeni stranki, njenemu zaposlenemu, članu organa vodenja ali nadzora, predstavniku ali posredniku pogodbene stranke ali tretje osebe omogočena pridobitev protipravne koristi.

Če je do zgoraj navedenih nedovoljenih ravnanj prišlo v času pred sklenitvijo ali ob sklepanju pogodbe, je taka pogodba nična. Če je do zgoraj navedenih nedovoljenih ravnanj prišlo v izvedbeni fazi pogodbe, se pogodba šteje za razvezano z učinkom od dne sklenitve pogodbe.

NEPRENOSLJIVOST POGODBE

20. člen

Ta pogodba ni prenosljiva brez prehodnega pisnega soglasja nasprotne pogodbene stranke. Kakršen koli poskus prenosa pravic, dolžnosti ali obveznosti iz te pogodbe brez soglasja je neveljaven. Izzeti so prenosi, ki bi nastali kot posledica statusnih sprememb pogodbenih strank.

UPORABA OBLIGACIJSKEGA ZAKONIKA

21. člen

Za urejanje medsebojnih pravic in obveznosti, ki niso izrecno dogovorjene s to pogodbo, se uporabljajo določbe Obligacijskega zakonika.

REŠEVANJE SPOROV

22. člen

Morebitne spore bosta pogodbeni stranki reševali sporazumno, če pa spora ne bosta mogli rešiti, bo o sporu odločilo pristojno sodišče v Ljubljani, razen če ni za rešitev spora pristojna Agencija za komunikacijska omrežja in storitve Republike Slovenije oziroma drug organ.

PRILOGE

23. člen

Prilogi št. 1 in 2 sta sestavni del te pogodbe.

MEDSEBOJNO OBVEŠČANJE

24. člen

Pogodbeni stranki se obvezeta, da bosta izmenjavali vse potrebne operativne informacije (kontaktne številke za potrebe vzdrževanja, skrbništva nad pogodbo, informacije, ki so potrebne za delovanje v skladu z drugimi zakoni, predpisi).

Za izvajanje te pogodbe sta zadolžena predstavnika pogodbenih strank in sicer za:

- a) za Telekom Slovenije: Tel.: e-pošta:
- b) za operaterja: Tel.: e-pošta:

Pogodbeni stranki lahko po predhodnem pisnem obvestilu spremenita svoje predstavnike, ki so zadolženi za izvajanje te pogodbe.

KONČNE DOLOČBE

25. člen

Pogodba začne veljati z dnem podpisa obeh pogodbenih strank. Pogodba je sestavljena v štirih (4) enakih izvodih, od katerih prejme vsaka pogodbeni stranka po dva (2) izvoda.

V, dne

V, dne

Operater:

Telekom Slovenije, d.d.

PRILOGA št. 1 k POGODBI št. O ZAKUPU BACKHAUL OPTIČNIH VLAKEN TELEKOMA SLOVENIJE

Operater:

Zap. št.	Končna točka A	Naslov A	Končna točka B	Naslov B	ID	Datum vzpostavitve	Dolžina optičnega vlakna	Priključnina	Mesečna zakupnina	Opomba
							km	€	€ / mesec	
SKUPAJ:										

Vsi zneski so brez DDV.

V, dne

V, dne

Operater:

Telekom Slovenije, d.d.

PRILOGA št. 2 k POGODBI št. ... O ZAKUPU NEOVETLJENIH BACKHAUL OPTIČNIH VLAKEN TELEKOMA SLOVENIJE

1. NAJAVA VZDRŽEVALNIH DEL

Pogodbeni stranki bosta vsa obvestila o vzdrževalnih delih posredovali nasprotni stranki v obliki elektronskega sporočila na elektronski naslov v spodnji tabeli. Pošiljanju po elektronski poti lahko sledi tudi sporočilo preko faksa ali navadne pošte:

	OPERATER	TELEKOM SLOVENIJE
Vzdrževalna dela		

2. PRIJAVA OKVAR

Telekom Slovenije sprejema prijavo okvar 24 ur na dan, 7 dni v tednu.

Okvare na zakupljenih backhaul optičnih vlaknih je operater dolžan prijaviti na telefonsko številko kateri mora slediti še potrditev preko elektronske pošte. Potrditev preko elektronske pošte se šteje kot čas prijave okvare s strani operaterja.

Pri prijavi okvare mora operater navesti identifikacijsko številko (ID) optičnega vlakna. Operater je ob prijavi okvare dolžan podati vse razpoložljive informacije o naravi problema in vse ugotovitve, ki lahko pomagajo pri odpravi okvare.

Ob prijavi okvare operater posreduje Telekomu Slovenije naslednje podatke:

- Ime/priimek zaposlenega, ki prijavlja okvaro,
- Kontaktno številko,
- Identifikacijsko številko,
- Opis problema,
- Tip problema.

Telekom Slovenije nemudoma odgovori z naslednjimi informacijami:

- Datum in čas prejetja prijave okvare,
- Ime/priimek zaposlenega, ki je prejel sporočilo,
- Številko incidenta.

O odpravi okvare Telekom Slovenije obvesti operaterja preko elektronske pošte.

Kontaktne podatke za prijavo okvar:

	OPERATER	TELEKOM SLOVENIJE	Obratovalni čas
NOC		Telekom Slovenije NOC +386 1 234 68 20 +386 1 511 32 32 noc.core@telekom.si	24/7/365

16.10 Pogodba o najemu kabelske kanalizacije Telekoma Slovenije

Telekom Slovenije, d.d., Cigaletova 15, 1000 Ljubljana, ki ga zastopa
(v nadaljevanju: Telekom Slovenije)

ID DDV: SI 98511734
Matična številka: 5014018

in

(operater, sedež),
ki ga zastopa (ime in priimek)
ID DDV:
Matična številka:
(v nadaljevanju: operater)

skleneta naslednjo

POGODBO št..... O NAJEMU KABELSKE KANALIZACIJE TELEKOMA SLOVENIJE

PREDMET POGODBE

1. člen

Predmet pogodbe je storitev najema kabelske kanalizacije Telekoma Slovenije (v nadaljevanju: najem kabelske kanalizacije), ki jo Telekom Slovenije nudi operaterjem za potrebe opravljanja javnih komunikacijskih storitev.

Seznam kabelskih jaškov in tras kabelske kanalizacije, ki so predmet najema po tej pogodbi, je naveden v prilogi št. 1, ki je sestavni del te pogodbe.

2. člen

Telekom Slovenije operaterju omogoča storitev najema kabelske kanalizacije v skladu s pogoji, ki so navedeni v vzorčni ponudbi za lokalni dostop na fiksni lokaciji (v nadaljevanju: vzorčna ponudba). Vzorčna ponudba je objavljena na spletnem mestu www.telekom.si. Operater naroča storitve v skladu s postopki naročanja, ki so opredeljeni v vzorčni ponudbi.

Operater potrjuje, da je v celoti seznanjen z vzorčno ponudbo.

DEFINICIJE

3. člen

Izrazi, uporabljeni v tej pogodbi, imajo enak pomen kot v vzorčni ponudbi, če ni izrecno drugače določeno.

CENE IN PLAČILNI POGOJI

4. člen

Cene storitev so določene v ceniku, ki je sestavni del vzorčne ponudbe. Za najem kabelske kanalizacije, ki je oproščena obračuna DDV v skladu z 2. tč. 44. čl. ZDDV-1, se pogodbeni stranki dogovorita, da bosta obračunavali DDV po predpisani stopnji v skladu s 45. členom ZDDV-1. Dogovor mora biti sklenjen pred opravljeno transakcijo. Operater izjavlja, da ima pravico do odbitka celotnega DDV, in bo ob vsakršni spremembi pravice do odbitka DDV v času trajanja najema, obvestil Telekom Slovenije. V primeru zamude plačila računa je operater dolžan poravnati tudi zakonske zamudne obresti.

Cene se spremenijo, če se spremeni cenik iz prejšnjega odstavka.

O spremembi cenika Telekom Slovenije pisno obvesti operaterja najmanj trideset (30) dni pred uveljavitvijo spremembe ali v najkrajšem možnem času, če je sprememba pogojena s spremembo zakonodaje ali na zahtevo regulativnega organa s področja elektronskih komunikacij.

5. člen

Operater se obvezuje, da bo plačal vse obveznosti po tej pogodbi in v skladu z vzorčno ponudbo na podlagi računa v desetih (10) dneh po izstavitvi na transakcijski račun Telekoma Slovenije, pri čemer je obvezan pri plačilu navesti sklic, ki je naveden na računu.

Operater določa, da se mu računi dostavljajo na naslov:

O spremembi naslova bo operater pisno obvestil Telekom Slovenije takoj po spremembi.

V primeru zamude plačila obveznosti po tej pogodbi bo operater plačal zakonite zamudne obresti.

PRAVICE IN OBVEZNOSTI TELEKOMA SLOVENIJE

6. člen

Telekom se zavezuje, da bo pogoje in pravila ter proces poizvedbe, naročila, izvedbe, odpovedi in odprave okvar v okviru storitve najema kableske kanalizacije vršil skladno z določili, navedenimi v vzorčni ponudbi.

7. člen

Telekom Slovenije bo brez predhodnega obvestila, če obstaja dokaz za tako dejanje, odstranil operaterjeve kable, če ravnanje operaterja ali njegovega končnega uporabnika vpliva na zagotavljanje varnosti obratovanja omrežja, vzdrževanje celovitosti omrežja, zaščite podatkov ali zagotavljanje medsebojnega delovanja storitev. Telekom Slovenije bo o tem obvestil operaterja v roku štiriindvajset (24) ur.

8. člen

V primeru, ko Telekom Slovenije zaradi operativnih, tehničnih ali pravnih vzrokov spremeni pogoje, pod katerimi se ponujajo storitve po tej pogodbi, bo Telekom Slovenije trideset (30) dni pred nameravanimi spremembami obvestil operaterja o novih spremenjenih pogojih.

PRAVICE IN OBVEZNOSTI OPERATERJA

9. člen

Operater je dolžan pri storitvi najema kableske kanalizacije po tej pogodbi zagotoviti pogoje opredeljene v vzorčni ponudbi.

Vsa dela, ki so potrebna za vključevanje, odpravo napak, spremembe pri najemu kableske kanalizacije, ki je last Telekoma Slovenije, bo izvajal operater sam ali po svojih podizvajalcih, ki morajo biti ustrezno usposobljeni za delo v kabelski kanalizaciji. Operater bo o tem predhodno obvestil Telekom Slovenije, ki bo za vsak poseg na kabelski kanalizaciji zagotovil spremstvo.

Operater lahko v kabelsko kanalizacijo uvleče samo telekomunikacijske kable. Pred tem bo Telekomu Slovenije v potrditev poslal podrobno specifikacijo kabla, ki ga bo uvlekel v kabelsko kanalizacijo. Zahtevane vrednosti za mehanske lastnosti kablov so opredeljene v vzorčni ponudbi.

Operater mora Telekomu Slovenije poravnati vso škodo, ki jo povzroči sam ali njegov podizvajalec na opremi ali infrastrukturi Telekoma Slovenije.

Operater mora mesec dni pred začetkom vsakega planskega obdobja seznaniti Telekom Slovenije s pričakovanimi potrebami po storitvah po tej pogodbi, ločeno za posamezne storitve po posameznih lokacijah, za naslednjih šest (6) mesecev. Planski obdobji se začneta 1. januarja in 1. julija. Prvo plansko obdobje se začne ob podpisu te pogodbe.

UPORABA NAJETIH CEVI V KABELSKI KANALIZACIJI

10. člen

Telekom Slovenije bo operaterju omogočil uporabo najetih cevi v kabelski kanalizaciji pod pogoji, ki so navedeni v tej pogodbi in v skladu z vzorčno ponudbo.

Kabelska kanalizacija je namenjena položitvi kablov, ki so v lasti operaterja in morajo ustrezati zahtevam Telekoma Slovenije.

NAJEM DODATNIH TRAS KABELSKE KANALIZACIJE, SPREMEMBE PARAMETROV IN ODPOVEDI POSAMEZNIH TRAS KABELSKE KANALIZACIJE

11. člen

Operater mora za najem dodatnih tras kanalizacije ali spremembo parametrov obstoječih tras kabelske kanalizacije predložiti Telekomu Slovenije zahtevo v skladu z vzorčno ponudbo.

Operater lahko odpove posamezno traso kabelske kanalizacije v skladu s pogoji v vzorčni ponudbi.

V navedenih primerih pogodbeni stranki opravita izmenjavo, kontrolo in pisno potrdita novo prilogo št. 1, najkasneje do osmega dne v mesecu za opravljene spremembe v preteklem mesecu. V primeru, da izmenjava, kontrola in pisna potrditev ni bila opravljena do navedenega roka, se obračun izvede na podlagi podatkov Telekoma Slovenije. Če operater s postavkami ne soglaša, mora Telekom Slovenije v osmih dneh po pisnem ugovoru operaterja dokazati, da je operater te storitve naročil, uporabil ali jih je imel na razpolago za uporabo.

VZDRŽEVANJE IN ODPRAVA NAPAK

12. člen

Telekom Slovenije bo operaterja o poškodbi kabelske kanalizacije, v kateri so kabli operaterja, obvestil v najkrajšem možnem času. Operater mora za sanacijo kablov, ki so predmet najema prazne cevi v kabelski kanalizaciji, poskrbeti sam.

Vse napake, ki nastanejo na kablu operaterja v kabelski kanalizaciji, mora operater odpraviti sam. O tem mora predhodno obvestiti Telekom Slovenije, ki zagotovi nadzor nad deli.

Operater, ki povzroči škodo pri delu v kabelski kanalizaciji, je dolžan Telekomu Slovenije ali drugemu operaterju poravnati povzročeno škodo.

SANKCIJE ZA KRŠITVE POGOJEV IN OMEJITEV ODGOVORNOSTI

13. člen

V primeru kršitve pogodbenih določb in pogojev v vzorčni ponudbi, ki izvirajo iz strani operaterja, lahko Telekom Slovenije uveljavlja sankcije opredeljene v veljavni vzorčni ponudbi.

Telekom Slovenije ni odgovoren za povzročeno škodo, ki bi nastala ob delu operaterja, ki ima najeto cev v kabelski kanalizaciji, drugemu operaterju, ki ima prav tako najeto cev v kabelski kanalizaciji.

Odgovornost vsake stranke do druge v okviru pogodbe je omejena na neposredno škodo in ne tudi na povračilo posredne škode, izgubljenega dobička ali poslovne škode.

ZAVAROVANJE OBVEZNOSTI

14. člen

Operater bo za zavarovanje svojih pogodbenih obveznosti, ki so predmet pogodbe, v roku petnajst (15) dni po podpisu pogodbe predložil izbrani finančni instrument v skladu z vzorčno ponudbo.

INTELEKTUALNA LASTNINA IN POSLOVNA SKRIVNOST

15. člen

Ta pogodba, če ni za posamezen primer izrecno drugače določeno, ne vključuje nikakršnega prenosa pravic intelektualne lastnine ali njegove uporabe in prenosa »know-howa«.

Za varovanje poslovne skrivnosti veljajo določila vzorčne ponudbe.

Operater je seznanjen, da je Telekom Slovenije zavezanec po Zakonu o dostopu do informacij javnega značaja in da so lahko pogodba ali njeni sestavni deli predmet objave oziroma razkritja.

PROTIKORUPCIJSKA KLAUZULA

16. člen

Pogodbeni stranki izjavljata, da nobena od njiju kakor tudi nihče drug v njunem imenu ali za njun račun pred sklenitvijo, ob sklenitvi ali po sklenitvi pogodbe kakor tudi z njo povezanega posla ni in ne bo ponudil, dal ali obljubil protipravne koristi drugi pogodbeni stranki, njenemu zaposlenemu, predstavniku, posredniku ali tretji osebi za:

- pridobitev posla ali
- sklenitev posla pod ugodnejšimi pogoji ali
- opustitev dolžnega nadzora nad izvajanjem pogodbenih obveznosti ali
- drugo ravnanje ali opustitev, s katerim je ali bi lahko bila pogodbeni stranki ali tretji osebi povzročena protipravna škoda oziroma pogodbeni stranki, njenemu zaposlenemu, članu organa vodenja ali nadzora, predstavniku ali posredniku pogodbene stranke ali tretje osebe omogočena pridobitev protipravne koristi.

Če je do zgoraj navedenih nedovoljenih ravnanj prišlo v času pred sklenitvijo ali ob sklepanju pogodbe, je taka pogodba nična. Če je do zgoraj navedenih nedovoljenih ravnanj prišlo v izvedbeni fazi pogodbe, se pogodba šteje za razvezano z učinkom od dne sklenitve pogodbe.

NEPRENOSLJIVOST POGODBE

17. člen

Ta pogodba ni prenosljiva brez prehodnega pisnega soglasja nasprotne pogodbene stranke. Kakršen koli poskus prenosa pravic, dolžnosti ali obveznosti iz te pogodbe brez soglasja je neveljaven. Izvzeti so prenosi, ki bi nastali kot posledica statusnih sprememb pogodbenih strank.

UPORABA OBLIGACIJSKEGA ZAKONIKA

18. člen

Za urejanje medsebojnih pravic in obveznosti, ki niso izrecno dogovorjene s to pogodbo, se uporabljajo določbe Obligacijskega zakonika.

REŠEVANJE SPOROV

19. člen

Pogodbeni stranki soglašata, da bosta vse spore, nastale iz te pogodbe, reševali sporazumno. V primeru, da se pogodbeni stranki ne bosta mogli sporazumeti, bo spore reševalo pristojno sodišče v Ljubljani.

VIŠJA SILA

20. člen

Nobena pogodbeni stranka ne bo odgovorna za neizpolnitev ali nepravilno izpolnitev obveznosti iz pogodbe, ki bi nastala zaradi višje sile. V primeru, da katera od pogodbenih strank svoje obveznosti iz te pogodbe ne more pravilno, v celoti ali pravočasno izpolniti zaradi višje sile, je dolžna o tem nemudoma obvestiti nasprotno stranko, pri čemer mora v obvestilu podrobno navesti tudi vzrok višje sile.

Višja sila so tisti nepredvidljivi in nepričakovani dogodki, ki niso odvisni od volje pogodbenih strank in jih stranki nista mogli ali morali pričakovati, preprečiti ali odkloniti.

Zaradi višje sile se pogodbeni roki ustrezno podaljšajo.

VELJAVNOST IN ODPOVED POGODBE

21. člen

Pogodba se sklene za nedoločen čas. Pogodbeni stranki soglašata, da se pogodba lahko odpove s šest (6) mesečnim odpovednim rokom. Odpoved mora biti dana v pisni obliki s priporočeno pošiljko, odpovedni rok pa prične teči s prvim dnevom naslednjega meseca po vročitvi odpovedi nasprotni pogodbeni stranki.

Če operater v roku petnajst (15) dni od podpisa pogodbe ne predloži zavarovanja obveznosti v skladu z vzorčno ponudbo, pogodba ne stopi v veljavo.

Če je bila pogodba razvezana ali odpovedana, je operater dolžan na zahtevo Telekoma Slovenije odstraniti opremo in lastne napeljave iz kabelske kanalizacije, katere lastnik ali najemnik je Telekom Slovenije, v roku, ki ga določi Telekom Slovenije in ne sme biti krajši od enega (1) meseca.

22. člen

Pogodbeni stranki soglašata, da vse spremembe in dopolnitve te pogodbe veljajo le v pisni obliki, kot aneks k tej pogodbi.

23. člen

V primeru, če operater iz kakršnegakoli razloga odpove pogodbo, nima pravice do vračila že plačanih zneskov za storitve po tej pogodbi.

POGODBENI POGOJI

24. člen

Pogoji vzorčne ponudbe so sestavni del te pogodbe. Morebitne spremembe vzorčne ponudbe s strani Telekoma Slovenije pomenijo tudi spremembo pogojev te pogodbe.

PRILOGE

25. člen

Priloga št. 1 je sestavni del te pogodbe.

MEDSEBOJNO OBVEŠČANJE

26. člen

Pogodbeni stranki se obvežeta, da bosta izmenjavali vse potrebne operativne informacije (kontaktne številke za potrebe vzdrževanja, skrbništva nad pogodbo, informacije, ki so potrebne za delovanje v skladu z drugimi zakoni, predpisi).

Za izvajanje te pogodbe sta zadolžena predstavnika pogodbenih strank in sicer za:

a) za Telekom Slovenije: Tel.: e-pošta:

b) za operaterja: Tel.: e-pošta:

Pogodbeni stranki lahko po predhodnem pisnem obvestilu spremenita svoje predstavnike, ki so zadolženi za izvajanje te pogodbe.

KONČNE DOLOČBE

27. člen

Ta pogodba je napisana v štirih (4) enakih izvodih, od katerih prejme vsaka pogodbeni stranka po dva (2) izvoda.

V, dne

V, dne

Operater:

Telekom Slovenije, d.d.

16.11 Pogodba o najemu drogov Telekoma Slovenije

Telekom Slovenije, d.d., Cigaletova 15, 1000 Ljubljana, ki ga zastopa
(v nadaljevanju: Telekom Slovenije)

ID DDV: SI 98511734
Matična številka: 5014018

in

(operater, sedež),
ki ga zastopa (ime in priimek)
ID DDV:
Matična številka:
(v nadaljevanju: operater)

skleneta naslednjo

POGODBO št..... O NAJEMU DROGOV TELEKOMA SLOVENIJE

PREDMET POGODBE

1. člen

Predmet pogodbe je storitev najema drogov Telekoma Slovenije (v nadaljevanju: najem drogov), ki jo Telekom Slovenije nudi operaterjem za potrebe opravljanja javnih komunikacijskih storitev.

Seznam drogov in nadzemnih tras, ki so predmet najema po tej pogodbi, je naveden v prilogi št. 1, ki je sestavni del te pogodbe.

2. člen

Telekom Slovenije operaterju omogoča storitev najema drogov v skladu s pogoji, ki so navedeni v vzorčni ponudbi za lokalni dostop na fiksni lokaciji (v nadaljevanju: vzorčna ponudba). Vzorčna ponudba je objavljena na spletnem mestu www.telekom.si. Operater naroča storitve v skladu s postopki naročanja, ki so opredeljeni v vzorčni ponudbi.

Operater potrjuje, da je v celoti seznanjen z vzorčno ponudbo.

DEFINICIJE

3. člen

Izrazi, uporabljeni v tej pogodbi, imajo enak pomen kot v vzorčni ponudbi, če ni izrecno drugače določeno.

CENE IN PLAČILNI POGOJI

4. člen

Cene storitev so določene v ceniku, ki je sestavni del vzorčne ponudbe. Za najem drogov, ki so oproščeni obračuna DDV v skladu z 2. tč. 44. čl. ZDDV-1, se pogodbeni stranki dogovorita, da bosta obračunavali DDV po predpisani stopnji v skladu s 45. členom ZDDV-1. Dogovor mora biti sklenjen pred opravljeno transakcijo. Operater izjavlja, da ima pravico do odbitka celotnega DDV, in bo ob vsakršni spremembi pravice do odbitka DDV v času trajanja najema, obvestil Telekom Slovenije. V primeru zamude plačila računa je operater dolžan poravnati tudi zakonske zamudne obresti.

Cene se spremenijo, če se spremeni cenik iz prejšnjega odstavka.

O spremembi cenika Telekom Slovenije pisno obvesti operaterja najmanj (trideset) 30 dni pred uveljavitvijo spremembe ali v najkrajšem možnem času, če je sprememba pogojena s spremembo zakonodaje ali na zahtevo regulativnega organa s področja elektronskih komunikacij.

5. člen

Operater se obvezuje, da bo plačal vse obveznosti po tej pogodbi in v skladu z vzorčno ponudbo na podlagi računa v desetih (10) dneh po izstavitvi na transakcijski račun Telekoma Slovenije, pri čemer je obvezan pri plačilu navesti sklic, ki je naveden na računu.

Operater določa, da se mu računi dostavljajo na naslov:

O spremembi naslova bo operater pisno obvestil Telekom Slovenije takoj po spremembi.

V primeru zamude plačila obveznosti po tej pogodbi bo operater plačal zakonite zamudne obresti.

PRAVICE IN OBVEZNOSTI TELEKOMA SLOVENIJE

6. člen

Telekom se zavezuje, da bo pogoje in pravila ter proces poizvedbe, naročila, izvedbe, odpovedi in odprave okvar v okviru storitve najema drogov vršil skladno z določili, navedenimi v vzorčni ponudbi.

7. člen

Telekom Slovenije bo brez predhodnega obvestila, če obstaja dokaz za tako dejanje, odstranil operaterjeve kable, če ravnanje operaterja ali njegovega končnega uporabnika vpliva na zagotavljanje varnosti obratovanja omrežja, vzdrževanje celovitosti omrežja, zaščite podatkov ali zagotavljanje medsebojnega delovanja storitev. Telekom Slovenije bo o tem obvestil operaterja v roku štiriindvajset (24) ur.

8. člen

V primeru, ko Telekom Slovenije zaradi operativnih, tehničnih ali pravnih vzrokov spremeni pogoje pod katerimi se ponujajo storitve po tej pogodbi, bo Telekom Slovenije trideset (30) dni pred nameravanimi spremembami obvestil operaterja o novih spremenjenih pogojih.

PRAVICE IN OBVEZNOSTI OPERATERJA

9. člen

Operater je dolžan pri storitvi najema drogov po tej pogodbi zagotoviti pogoje opredeljene v vzorčni ponudbi.

Vsa dela, ki so potrebna za vključevanje, odpravo napak, spremembe pri najemu drogov, ki je last Telekoma Slovenije, bo izvajal operater sam ali po svojih podizvajalcih, ki morajo biti ustrezno usposobljeni za delo na drogovih. Operater bo o tem predhodno obvestil Telekom Slovenije, ki bo za vsak poseg na drogovih zagotovil spremstvo.

Operater lahko na droge uvleče samo telekomunikacijske kable. Pred tem bo Telekomu Slovenije v potrditev poslal podrobno specifikacijo kablov, ki jih bo obesil na droge Telekoma Slovenije.

Operater mora Telekomu Slovenije poravnati vso škodo, ki jo povzroči sam ali njegov podizvajalec na opremi ali infrastrukturi Telekoma Slovenije.

Operater mora mesec dni pred začetkom vsakega planskega obdobja seznaniti Telekom Slovenije s pričakovanimi potrebami po storitvah po tej pogodbi, ločeno za posamezne storitve po posameznih lokacijah, za naslednjih šest (6) mesecev. Planski obdobji se začeta 1. januarja in 1. julija. Prvo plansko obdobje se začne ob podpisu te pogodbe.

UPORABA NAJETIH DROGOV TELEKOMA SLOVENIJE

10. člen

Telekom Slovenije bo operaterju omogočil uporabo najetih drogov pod pogoji, ki so navedeni v tej pogodbi in v skladu z vzorčno ponudbo.

Drogovi Telekoma Slovenije so namenjeni položitvi kablov, ki so v lasti operaterja in morajo ustrezati zahtevam Telekoma Slovenije.

NAJEM DODATNIH DROGOV, SPREMEMBE PARAMETROV IN ODPOVEDI POSAMEZNIH NADZEMNIH TRAS DROGOV

11. člen

Operater mora za najem dodatnih nadzemnih tras drogov ali spremembo parametrov obstoječih tras drogov predložiti Telekomu Slovenije zahtevo v skladu z vzorčno ponudbo.

Operater lahko odpove posamezne trase drogov v skladu s pogoji v vzorčni ponudbi.

V navedenih primerih pogodbeni stranki opravita izmenjavo, kontrolo in pisno potrdita novo prilogo št. 1, najkasneje do osmega dne v mesecu za opravljene spremembe v preteklem mesecu. V primeru, da izmenjava, kontrola in pisna potrditev ni bila opravljena do navedenega roka, se obračun izvede na podlagi podatkov Telekoma Slovenije. Če operater s postavkami ne soglaša, mora Telekom Slovenije v osmih dneh po pisnem ugovoru operaterja dokazati, da je operater te storitve naročil, uporabil ali jih je imel na razpolago za uporabo.

VZDRŽEVANJE IN ODPRAVA NAPAK

12. člen

Telekom Slovenije bo operaterja o poškodbi drogov, v kateri so kabli operaterja, obvestil v najkrajšem možnem času. Operater mora za sanacijo kablov, ki so predmet najema drogov, poskrbeti sam.

Vse napake, ki nastanejo na kablju operaterja na najetih drogovih Telekoma Slovenije, mora operater odpraviti sam. O tem mora predhodno obvestiti Telekom Slovenije, ki zagotovi nadzor nad deli.

Operater, ki povzroči škodo pri delu na najetih drogovih, je dolžan Telekomu Slovenije ali drugemu operaterju poravnati povzročeno škodo.

SANKCIJE ZA KRŠITVE POGOJEV IN OMEJITEV ODGOVORNOSTI

13. člen

V primeru kršitve pogodbenih določb in pogojev v vzorčni ponudbi, ki izvirajo iz strani operaterja, lahko Telekom Slovenije uveljavlja sankcije opredeljene v veljavni vzorčni ponudbi.

Telekom Slovenije ni odgovoren za povzročeno škodo, ki bi nastala ob delu operaterja, ki ima najete droge, drugemu operaterju, ki ima prav tako najete droge pri Telekomu Slovenije.

Odgovornost vsake stranke do druge v okviru pogodbe je omejena na neposredno škodo in ne tudi na povračilo posredne škode, izgubljenega dobička ali poslovne škode.

ZAVAROVANJE OBVEZNOSTI

14. člen

Operater bo za zavarovanje svojih pogodbenih obveznosti, ki so predmet pogodbe, v roku petnajst (15) dni po podpisu pogodbe predložil izbrani finančni instrument v skladu z vzorčno ponudbo.

INTELEKTUALNA LASTNINA IN POSLOVNA SKRIVNOST

15. člen

Ta pogodba, če ni za posamezen primer izrecno drugače določeno, ne vključuje nikakršnega prenosa pravic intelektualne lastnine ali njegove uporabe in prenosa »know-howa«.

Za varovanje poslovne skrivnosti veljajo določila vzorčne ponudbe.

Operater je seznanjen, da je Telekom Slovenije zavezanec po Zakonu o dostopu do informacij javnega značaja in da so lahko pogodba ali njeni sestavni deli predmet objave oziroma razkritja.

PROTIKORUPCIJSKA KLAUZULA

16. člen

Pogodbeni stranki izjavljata, da nobena od njiju kakor tudi nihče drug v njunem imenu ali za njun račun pred sklenitvijo, ob sklenitvi ali po sklenitvi pogodbe kakor tudi z njo povezanega posla ni in ne bo ponudil, dal ali obljubil protipravne koristi drugi pogodbeni stranki, njenemu zaposlenemu, predstavniku, posredniku ali tretji osebi za:

- pridobitev posla ali
- sklenitev posla pod ugodnejšimi pogoji ali
- opustitev dolžnega nadzora nad izvajanjem pogodbenih obveznosti ali
- drugo ravnanje ali opustitev, s katerim je ali bi lahko bila pogodbeni stranki ali tretji osebi povzročena protipravna škoda oziroma pogodbeni stranki, njenemu zaposlenemu, članu organa vodenja ali nadzora, predstavniku ali posredniku pogodbene stranke ali tretje osebe omogočena pridobitev protipravne koristi.

Če je do zgoraj navedenih nedovoljenih ravnanj prišlo v času pred sklenitvijo ali ob sklepanju pogodbe, je taka pogodba nična. Če je do zgoraj navedenih nedovoljenih ravnanj prišlo v izvedbeni fazi pogodbe, se pogodba šteje za razvezano z učinkom od dne sklenitve pogodbe.

NEPRENOSLJIVOST POGODBE

17. člen

Ta pogodba ni prenosljiva brez prehodnega pisnega soglasja nasprotne pogodbene stranke. Kakršen koli poskus prenosa pravic, dolžnosti ali obveznosti iz te pogodbe brez soglasja je neveljaven. Izvzeti so prenos, ki bi nastali kot posledica statusnih sprememb pogodbenih strank.

UPORABA OBLIGACIJSKEGA ZAKONIKA

18. člen

Za urejanje medsebojnih pravic in obveznosti, ki niso izrecno dogovorjene s to pogodbo, se uporabljajo določbe Obligacijskega zakonika.

REŠEVANJE SPOROV

19. člen

Pogodbeni stranki soglašata, da bosta vse spore, nastale iz te pogodbe, reševali sporazumno. V primeru, da se pogodbeni stranki ne bosta mogli sporazumeti, bo spore reševalo pristojno sodišče v Ljubljani.

VIŠJA SILA

20. člen

Nobena pogodbena stranka ne bo odgovorna za neizpolnitev ali nepravilno izpolnitev obveznosti iz pogodbe, ki bi nastala zaradi višje sile. V primeru, da katera od pogodbenih strank svoje obveznosti iz

te pogodbe ne more pravilno, v celoti ali pravočasno izpolniti zaradi višje sile, je dolžna o tem nemudoma obvestiti nasprotno stranko, pri čemer mora v obvestilu podrobno navesti tudi vzrok višje sile.

Višja sila so tisti nepredvidljivi in nepričakovani dogodki, ki niso odvisni od volje pogodbenih strank in jih stranki nista mogli ali morali pričakovati, preprečiti ali odkloniti.

Zaradi višje sile se pogodbeni roki ustrezno podaljšajo.

VELJAVNOST IN ODPOVED POGODBE

21. člen

Pogodba se sklence za nedoločen čas. Pogodbeni stranki soglašata, da se pogodba lahko odpove z tri (3) mesečnim odpovednim rokom. Odpoved mora biti dana v pisni obliki s priporočeno pošiljko, odpovedni rok pa prične teči s prvim dnevom naslednjega meseca po vročitvi odpovedi nasprotni pogodbeni stranki.

Če operater v roku petnajst (15) dni od podpisa pogodbe ne predloži zavarovanja obveznosti v skladu z vzorčno ponudbo, pogodba ne stopi v veljavo.

Če je bila pogodba razvezana ali odpovedana, je operater dolžan na zahtevo Telekoma Slovenije odstraniti opremo in lastne napeljave iz drogov, katerih lastnik ali najemnik je Telekom Slovenije, v roku, ki ga določi Telekom Slovenije in ne sme biti krajši od enega (1) meseca.

22. člen

Pogodbeni stranki soglašata, da vse spremembe in dopolnitve te pogodbe veljajo le v pisni obliki, kot aneks k tej pogodbi.

23. člen

V primeru, če operater iz kakršnegakoli razloga odpove pogodbo, nima pravice do vračila že plačanih zneskov za storitve po tej pogodbi.

POGODBENI POGOJI

24. člen

Pogoji vzorčne ponudbe so sestavni del te pogodbe. Morebitne spremembe vzorčne ponudbe s strani Telekoma Slovenije pomenijo tudi spremembo pogojev te pogodbe.

PRILOGE

25. člen

Priloga št. 1 je sestavni del te pogodbe.

MEDSEBOJNO OBVEŠČANJE

26. člen

Pogodbeni stranki se obvezeta, da bosta izmenjavali vse potrebne operativne informacije (kontaktne številke za potrebe vzdrževanja, skrbništva nad pogodbo, informacije, ki so potrebne za delovanje v skladu z drugimi zakoni, predpisi).

Za izvajanje te pogodbe sta zadolžena predstavnika pogodbenih strank in sicer za:

- a) za Telekom Slovenije: Tel.: e-pošta:
- b) za operaterja: Tel.: e-pošta:

Pogodbeni stranki lahko po predhodnem pisnem obvestilu spremenita svoje predstavnike, ki so zadolženi za izvajanje te pogodbe.

KONČNE DOLOČBE

27. člen

Ta pogodba je napisana v štirih (4) enakih izvodih, od katerih prejme vsaka pogodbeni stranka po dva (2) izvoda.

V, dne

V, dne

Operater:

Telekom Slovenije, d.d.

16.12 Akcijske ponudbe operaterjem

Telekom Slovenije vsem operaterjem ponuja možnost sklenitve Aneksa k Medoperaterski pogodbi o zagotavljanju virtualnega dostopa do končnih uporabnikov in razvezanega dostopa do optične krajevne zanke FTTH P2P za akcijsko ponudbo. Ponudba velja, če operater sprejme ponudbo in sklene aneks.

16.12.1 A-WLA-VULA-9/2022 z dne 1. 9. 2022 - aneks k medoperaterski pogodbi

Telekom Slovenije, d.d. Cigaletova 15, 1000 Ljubljana,
ki ga zastopa
ID DDV SI 98511734
Matična št. 5014018
(v nadaljevanju: Telekom Slovenije)

in

(operater, sedež),
ki ga zastopa
ID DDV
Matična št.
(v nadaljevanju: operater)

(v nadaljevanju obe skupaj: pogodbeni stranki oziroma stranki)

skleneta naslednji

ANEKS št. ____

K POGODBI št. _____ O ZAGOTAVLJANJU VIRTUALNE RAZVEZAVE LOKALNEGA DOSTOPA DO KONČNIH UPORABNIKOV

1. člen PREDMET ANEKSA

Aneks dopolnjuje Pogodbo o zagotavljanju virtualne razvezave lokalnega dostopa do končnih uporabnikov št. _____ (v nadaljevanju: pogodba) z akcijsko ponudbo iz Priloge 1 tega aneksa za nove povezave virtualno razvezanega dostopa naročene s strani operaterja od 1. 10. 2022 do 31. 12. 2022, pod pogoji iz Priloge 1 tega aneksa.

Akcijska ponudba velja za nove povezave virtualno razvezanega dostopa. Akcijska ponudba ne velja za zakup povezav virtualno razvezanega dostopa v primeru prehoda iz storitve razvezanega dostopa (Vzorčna ponudba za lokalni dostop na fiksni lokaciji) oziroma prehoda iz storitve osrednjega dostopa (Vzorčna ponudba za osrednji dostop na fiksni lokaciji za izdelke za množični trg) na obstoječi povezavi pri istem operaterju.

Operater se s tem aneksom zaveže, da bo posamezen virtualno razvezan dostop zakupljen za dobo ____ mesecev (potrebno opredeliti obdobje vezave 12 ali 24 mesecev), šteto od vzpostavitve virtualno razvezanega dostopa, in se v primeru izključitve posameznega virtualno razvezanega dostopa pred potekom obdobja vezave operater strinja, da se mu zaračunajo stroški vzpostavitve virtualno razvezanega dostopa, kot so glede na dobo vezave opredeljeni v Prilogi 1 tega aneksa.

2. člen

CENE

Za nove povezave virtualno razvezanega dostopa na dostopovni tehnologiji VDSL2, VDSL2 na skrajšanih bakrenih zankah, FTTH v načinu točka – točka, xPON – FTTH topologija v načinu točka – več točk in točka - točka, G.Fast in Ethernet, naročene v obdobju od 1. 10. 2022 do 31. 12. 2022, pod pogoji opredeljenimi v Prilogi 1 tega aneksa, se vzpostavitev virtualno razvezanega dostopa na bakrenem in optičnem omrežju Telekoma Slovenije za posameznega končnega uporabnika zaračunava v skladu s Prilogo 1 tega aneksa.

V primeru izključitve posameznega virtualno razvezanega dostopa pred potekom obdobja vezave se zaračunajo stroški vzpostavitve posameznega virtualno razvezanega dostopa, ki so glede na dobo vezave opredeljeni v Prilogi 1 tega aneksa.

3. člen TRAJANJE ANEKSA

Aneks prične veljati z dnem podpisa s strani obeh strank, pod pogojem, da je s strani operaterja podpisan najkasneje do 30. 9. 2022.

Aneks velja do izpolnitve vseh obveznosti iz tega aneksa.

4. člen KONČNE DOLOČBE

Ostale določbe pogodbe ostanejo nespremenjene. Aneks je sestavljen v dveh (2) enakih izvodih, od katerih prejme vsaka pogodbeni stranka po en (1) izvod.

V _____, dne _____

V _____, dne _____

Telekom Slovenije, d.d.

Operater

PRILOGA1: Cene akcijske ponudbe

Za nove povezave virtualno razvezanega dostopa na dostopovni tehnologiji VDSL2, VDSL2 na skrajšanih bakrenih zankah, FTTH v načinu točka – točka, xPON – FTTH topologija v načinu točka – več točk in točka - točka, G.Fast in Ethernet, naročene od 1. 10. 2022 do 31. 12. 2022, se na redno ceno vzpostavitve virtualno razvezanega dostopa na bakrenem in optičnem omrežju Telekoma Slovenije za posameznega končnega uporabnika obračuna popust, kot je navedeno v nadaljevanju.

Vzpostavitev v primeru vezave za 24 mesecev

Vzpostavitev virtualno razvezanega dostopa v omrežju Telekoma Slovenije za posameznega končnega uporabnika.		
Vrsta storitve	Način	Popust na redno ceno vzpostavitve
Vzpostavitev virtualno razvezanega dostopa - za nove vključitve v omrežju Telekoma Slovenije in v primeru prehoda iz bakrenega na optično omrežje Telekoma Slovenije	Enkratno	100 %
Vzpostavitev virtualno razvezanega dostopa – za vključitve v primeru prehoda med operaterji v omrežju Telekoma Slovenije, ko ne gre za prehod iz bakrenega na optično omrežje	Enkratno	20 %

V primeru vezave zakupa posameznega virtualno razvezanega dostopa za obdobje štiriindvajset (24) mesecev se obračuna popust na redno ceno naročenega tipa vzpostavitve posameznega virtualno

razvezanega dostopa v omrežju Telekoma Slovenije, veljavne v obdobju koriščenja ugodnosti akcijske ponudbe. V primeru izključitve posameznega virtualno razvezanega dostopa pred potekom obdobja vezave, se zaračunajo stroški vzpostavitve virtualno razvezanega dostopa v višini prejete ugodnosti glede na redno ceno naročenega tipa vzpostavitve posameznega virtualno razvezanega dostopa v omrežju Telekoma Slovenije, veljavne v obdobju koriščenja ugodnosti akcijske ponudbe.

Vzpostavitev v primeru vezave za 12 mesecev

Vzpostavitev virtualno razvezanega dostopa v omrežju Telekoma Slovenije za posameznega končnega uporabnika.		
Vrsta storitve	Način	Popust na redno ceno vzpostavitve
Vzpostavitev virtualno razvezanega dostopa - za nove vključitve v omrežju Telekoma Slovenije in v primeru prehoda iz bakrenega na optično omrežje Telekoma Slovenije	enkratno	50 %
Vzpostavitev virtualno razvezanega dostopa – za vključitve v primeru prehoda med operaterji v omrežju Telekoma Slovenije, ko ne gre za prehod iz bakrenega na optično omrežje	enkratno	10 %

V primeru vezave zakupa posameznega virtualno razvezanega dostopa za obdobje dvanajst (12) mesecev se obračuna popust na redno ceno naročenega tipa vzpostavitve posameznega virtualno razvezanega dostopa v omrežju Telekoma Slovenije, veljavne v obdobju koriščenja ugodnosti akcijske ponudbe. V primeru izključitve posameznega virtualno razvezanega dostopa pred potekom obdobja vezave, se zaračunajo stroški vzpostavitve virtualno razvezanega dostopa v višini prejete ugodnosti glede na redno ceno naročenega tipa vzpostavitve posameznega virtualno razvezanega dostopa v omrežju Telekoma Slovenije, veljavne v obdobju koriščenja ugodnosti akcijske ponudbe.

16.12.2 A-WLA-9/2022 in 10/2022 z dne 1. 9. 2022 - aneks k medoperaterski pogodbi

Telekom Slovenije, d.d. Cigaletova 15, 1000 Ljubljana,
ki ga zastopa
ID DDV: SI 98511734
Matična številka: 5014018
(v nadaljevanju: Telekom Slovenije)

in

(operater, sedež)
ki ga zastopa
ID DDV:
Matična številka:
(v nadaljevanju: operater)

(v nadaljevanju obe skupaj: pogodbeni stranki oziroma stranki)

skleneta naslednji

ANEKS št. _____

**K MEDOPERATERSKI POGODBI št. _____ O ZAGOTAVLJANJU
RAZVEZANEGA DOSTOPA DO OPTIČNE KRAJEVNE ZANKE FTTH P2P**

PREDMET ANEKSA

1. člen

Aneks dopolnjuje Medoperatersko pogodbo o zagotavljanju razvezanega dostopa do optične krajevne zanke FTTH P2P št. _____ (v nadaljevanju: pogodba) z akcijsko ponudbo iz Priloge 1 tega aneksa za nove priključke razvezanega dostopa do optične krajevne zanke FTTH P2P v omrežju Telekoma Slovenije (v nadaljevanju: storitev), naročene v obdobju od 1. 10. 2022 do 31. 12. 2022, pod pogoji iz Priloge 1 tega aneksa.

Operater se s tem aneksom zaveže, da bo posamezna storitev zakupljena za dobo ____ mesecev (potrebno opredeliti obdobje vezave 12 ali 24 mesecev), šteto od vzpostavitve storitve, in se v primeru izključitve posamezne storitve pred potekom obdobja vezave operater strinja, da se mu zaračunajo stroški vzpostavitve storitve oziroma stroški zakupa, kot so glede na dobo vezave opredeljeni v Prilogi 1 tega aneksa.

CENE

2. člen

Za nove storitve na optičnem FTTH P2P omrežju Telekoma Slovenije, naročene v obdobju od 1. 10. 2022 do 31. 12. 2022, pod pogoji opredeljenimi v Prilogi 1 tega aneksa, se priključnina in mesečna naročnina posamezne storitve zaračunavata v skladu s Prilogo 1 tega aneksa.

V primeru izključitve posamezne storitve pred potekom obdobja vezave se zaračunajo stroški vzpostavitve oziroma stroški zakupa storitve, ki so glede na dobo vezave opredeljeni v Prilogi 1 tega aneksa.

TRAJANJE ANEKSA

3. člen

Aneks prične veljati z dnem, ko je podpisan s strani obeh pogodbenih strank, pod pogojem, da je s strani operaterja podpisan najkasneje do 30. 9. 2022.

Aneks velja do izpolnitve vseh obveznosti iz tega aneksa.

KONČNE DOLOČBE

4. člen

Ostale določbe pogodbe ostanejo nespremenjene.

Aneks je sestavljen v dveh (2) enakih izvodih, od katerih prejme vsaka pogodbeni stranka po en (1) izvod.

Priloga 1 je sestavni del tega aneksa.

V _____, dne _____

V _____, dne _____

Telekom Slovenije, d.d.

Operater

PRILOGA 1: Cene in pogoji akcijske ponudbe

Za nove storitve na optičnem FTTH P2P omrežju Telekom Slovenije, naročene v obdobju od 1. 10. 2022 do 31. 12. 2022 pod spodaj opredeljenimi pogoji, se priključnina in mesečna naročnina od dneva vzpostavitve storitve in za spodaj opredeljeno obdobje operaterjem zaračuna popust, kot je navedeno v nadaljevanju.

Akcijska ponudba priključnine in mesečne naročnine zakupa storitve na optičnem FTTH P2P omrežju Telekom Slovenije velja v primeru vezave zakupa storitve za obdobje dvanajst (12) oziroma štiriindvajset (24) mesecev šteto od dneva vzpostavitve posamezne storitve pod spodaj opredeljenimi pogoji. V primeru izključitve storitve pred potekom obdobja vezave se zaračunajo stroški vzpostavitve, oziroma stroški zakupa storitve v odvisnosti od dobe vezave, kot opredeljeno spodaj.

Priključnina

- **Priključnina v primeru vezave za 24 mesecev**

Naziv storitve	Enota mere	Popust na redno ceno vzpostavitve
Vzpostavitev razvezanega dostopa do optične krajevne zanke FTTH P2P - za nove vključitve v omrežju Telekom Slovenije in v primeru prehoda iz bakrenega na optično omrežje Telekom Slovenije	Enkratno	100 %
Vzpostavitev razvezanega dostopa do optične krajevne zanke FTTH P2P - za vključitve v primeru prehoda med operaterji v omrežju Telekom Slovenije, ko ne gre za prehod iz bakrenega na optično omrežje	Enkratno	20 %

V primeru vezave zakupa posamezne storitve za obdobje štiriindvajset (24) mesecev od dneva vzpostavitve se operaterju obračuna popust na redno ceno naročenega tipa vzpostavitve storitve za posameznega končnega uporabnika v omrežju Telekom Slovenije, veljavne v obdobju koriščenja ugodnosti akcijske ponudbe. V primeru izključitve posamezne storitve pred potekom obdobja vezave, se zaračunajo stroški vzpostavitve storitve v višini prejete ugodnosti glede na redno ceno naročenega tipa vzpostavitve posamezne storitve v omrežju Telekom Slovenije, veljavne v obdobju koriščenja ugodnosti akcijske ponudbe.

- **Priključnina v primeru vezave za 12 mesecev**

Naziv storitve	Enota mere	Popust na redno ceno vzpostavitve
Vzpostavitev razvezanega dostopa do optične krajevne zanke FTTH P2P - za nove vključitve v omrežju Telekom Slovenije in v primeru prehoda iz bakrenega na optično omrežje Telekom Slovenije	Enkratno	50 %
Vzpostavitev razvezanega dostopa do optične krajevne zanke FTTH P2P - za vključitve v primeru prehoda med operaterji v omrežju Telekom Slovenije, ko ne gre za prehod iz bakrenega na optično omrežje	Enkratno	10 %

V primeru vezave zakupa posamezne storitve za obdobje dvanajst (12) mesecev se operaterju obračuna popust na redno ceno naročenega tipa vzpostavitve storitve za posameznega končnega uporabnika v omrežju Telekom Slovenije, veljavne v obdobju koriščenja ugodnosti akcijske ponudbe. V primeru izključitve posamezne storitve pred potekom obdobja vezave, se zaračunajo stroški vzpostavitve storitve v višini prejete ugodnosti glede na redno ceno naročenega tipa vzpostavitve posamezne storitve v omrežju Telekom Slovenije veljavne v obdobju koriščenja ugodnosti akcijske ponudbe.

Naročnina

Za nove storitve naročene v obdobju od 1. 10. 2022 do 31. 12. 2022 se operaterju dvanajst (12) mesecev od dneva vzpostavitve storitve za posameznega končnega uporabnika, v primeru vezave zakupa posamezne storitve za obdobje dvanajst (12) mesecev, oziroma štiriindvajset (24) mesecev od dneva vzpostavitve storitve za posameznega končnega uporabnika, v primeru vezave zakupa posamezne storitve za obdobje štiriindvajset (24) mesecev, mesečna naročnina storitev zaračunava po akcijski ceni:

Naziv storitve	Enota mere	Cena
		EUR brez DDV
Zakup enega optičnega vlakna FTTH P2P	Mesečno	10,74

V primeru izključitve posamezne storitve pred potekom obdobja vezave, se zaračunajo stroški v višini dveh (2), oziroma štirih (4) mesečnih zakupnin za posamezno storitev po redni ceni veljavni v obdobju koriščenja ugodnosti akcijske ponudbe.

16.12.3 A-WLA-VULA-1/2023 z dne 2. 12. 2022 - aneks k medoperaterski pogodbi

Telekom Slovenije, d.d. Cigaletova 15, 1000 Ljubljana,
ki ga zastopa
ID DDV SI 98511734
Matična št. 5014018
(v nadaljevanju: Telekom Slovenije)

in

(operater, sedež),
ki ga zastopa
ID DDV
Matična št.
(v nadaljevanju: operater)

(v nadaljevanju obe skupaj: pogodbeni stranki oziroma stranki)

skleneta naslednji

ANEKS št. __

K POGODBI št. _____ O ZAGOTAVLJANJU VIRTUALNE RAZVEZAVE LOKALNEGA DOSTOPA DO KONČNIH UPORABNIKOV

1. člen PREDMET ANEKSA

Aneks dopolnjuje Pogodbo o zagotavljanju virtualne razvezave lokalnega dostopa do končnih uporabnikov št. _____ (v nadaljevanju: pogodba) z akcijsko ponudbo iz Priloge 1 tega aneksa za nove povezave virtualno razvezanega dostopa naročene s strani operaterja od 1. 1. 2023 do 28. 2. 2023, pod pogoji iz Priloge 1 tega aneksa.

Akcijaska ponudba velja za nove povezave virtualno razvezanega dostopa. Akcijaska ponudba ne velja za zakup povezav virtualno razvezanega dostopa v primeru prehoda iz storitve razvezanega dostopa (Vzorčna ponudba za lokalni dostop na fiksni lokaciji) oziroma prehoda iz storitve osrednjega dostopa

(Vzorčna ponudba za osrednji dostop na fiksni lokaciji za izdelke za množični trg) na obstoječi povezavi pri istem operaterju.

Operater se s tem aneksom zaveže, da bo posamezen virtualno razvezan dostop zakupljen za dobo _____ mesecev (potrebno opredeliti obdobje vezave 12 ali 24 mesecev), šteto od vzpostavitve virtualno razvezanega dostopa, in se v primeru izključitve posameznega virtualno razvezanega dostopa pred potekom obdobja vezave operater strinja, da se mu zaračunajo stroški vzpostavitve virtualno razvezanega dostopa, kot so glede na dobo vezave opredeljeni v Prilogi 1 tega aneksa.

2. člen **CENE**

Za nove povezave virtualno razvezanega dostopa na dostopovni tehnologiji VDSL2, VDSL2 na skrajšanih bakrenih zankah, FTTH v načinu točka – točka, xPON – FTTH topologija v načinu točka – več točk in točka - točka, G.Fast in Ethernet, naročene v obdobju od 1. 1. 2023 do 28. 2. 2023, pod pogoji opredeljenimi v Prilogi 1 tega aneksa, se vzpostavitev virtualno razvezanega dostopa na bakrenem in optičnem omrežju Telekoma Slovenije za posameznega končnega uporabnika zaračunava v skladu s Prilogo 1 tega aneksa.

V primeru izključitve posameznega virtualno razvezanega dostopa pred potekom obdobja vezave se zaračunajo stroški vzpostavitve posameznega virtualno razvezanega dostopa, ki so glede na dobo vezave opredeljeni v Prilogi 1 tega aneksa.

3. člen **TRAJANJE ANEKSA**

Aneks prične veljati z dnem podpisa s strani obeh strank, pod pogojem, da je s strani operaterja podpisan najkasneje do 31. 12. 2022.

Aneks velja do izpolnitve vseh obveznosti iz tega aneksa.

4. člen **KONČNE DOLOČBE**

Ostale določbe pogodbe ostanejo nespremenjene. Aneks je sestavljen v dveh (2) enakih izvodih, od katerih prejme vsaka pogodbeni stranka po en (1) izvod.

V _____, dne _____

V _____, dne _____

Telekom Slovenije, d.d.

Operater

PRILOGA1: Cene akcijske ponudbe

Za nove povezave virtualno razvezanega dostopa na dostopovni tehnologiji VDSL2, VDSL2 na skrajšanih bakrenih zankah, FTTH v načinu točka – točka, xPON – FTTH topologija v načinu točka – več točk in točka - točka, G.Fast in Ethernet, naročene od 1. 1. 2023 do 28. 2. 2023, se na redno ceno vzpostavitve virtualno razvezanega dostopa na bakrenem in optičnem omrežju Telekoma Slovenije za posameznega končnega uporabnika obračuna popust, kot je navedeno v nadaljevanju.

Vzpostavitev v primeru vezave za 24 mesecev

Vzpostavitev virtualno razvezanega dostopa v omrežju Telekoma Slovenije za posameznega končnega uporabnika.		
Vrsta storitve	Način	Popust na redno ceno vzpostavitve
Vzpostavitev virtualno razvezanega dostopa - za nove vključitve v omrežju Telekoma Slovenije in v primeru prehoda iz bakrenega na optično omrežje Telekoma Slovenije	Enkratno	100 %
Vzpostavitev virtualno razvezanega dostopa – za vključitve v primeru prehoda med operaterji v omrežju Telekoma Slovenije, ko ne gre za prehod iz bakrenega na optično omrežje	Enkratno	20 %

V primeru vezave zakupa posameznega virtualno razvezanega dostopa za obdobje štiriindvajset (24) mesecev se obračuna popust na redno ceno naročenega tipa vzpostavitve posameznega virtualno razvezanega dostopa v omrežju Telekoma Slovenije, veljavne v obdobju koriščenja ugodnosti akcijske ponudbe. V primeru izključitve posameznega virtualno razvezanega dostopa pred potekom obdobja vezave, se zaračunajo stroški vzpostavitve virtualno razvezanega dostopa v višini prejete ugodnosti glede na redno ceno naročenega tipa vzpostavitve posameznega virtualno razvezanega dostopa v omrežju Telekoma Slovenije, veljavne v obdobju koriščenja ugodnosti akcijske ponudbe.

Vzpostavitev v primeru vezave za 12 mesecev

Vzpostavitev virtualno razvezanega dostopa v omrežju Telekoma Slovenije za posameznega končnega uporabnika.		
Vrsta storitve	Način	Popust na redno ceno vzpostavitve
Vzpostavitev virtualno razvezanega dostopa - za nove vključitve v omrežju Telekoma Slovenije in v primeru prehoda iz bakrenega na optično omrežje Telekoma Slovenije	enkratno	50 %
Vzpostavitev virtualno razvezanega dostopa – za vključitve v primeru prehoda med operaterji v omrežju Telekoma Slovenije, ko ne gre za prehod iz bakrenega na optično omrežje	enkratno	10 %

V primeru vezave zakupa posameznega virtualno razvezanega dostopa za obdobje dvanajst (12) mesecev se obračuna popust na redno ceno naročenega tipa vzpostavitve posameznega virtualno razvezanega dostopa v omrežju Telekoma Slovenije, veljavne v obdobju koriščenja ugodnosti akcijske ponudbe. V primeru izključitve posameznega virtualno razvezanega dostopa pred potekom obdobja vezave, se zaračunajo stroški vzpostavitve virtualno razvezanega dostopa v višini prejete ugodnosti glede na redno ceno naročenega tipa vzpostavitve posameznega virtualno razvezanega dostopa v omrežju Telekoma Slovenije, veljavne v obdobju koriščenja ugodnosti akcijske ponudbe.

16.12.4 A-WLA-1/2023 in 2/2023 z dne 2. 12. 2022 - aneks k medoperaterski pogodbi

Telekom Slovenije, d.d. Cigaletova 15, 1000 Ljubljana,
ki ga zastopa
ID DDV: SI 98511734
Matična številka: 5014018
(v nadaljevanju: Telekom Slovenije)

in

(operater, sedež)
ki ga zastopa

ID DDV:
Matična številka:
(v nadaljevanju: operater)

(v nadaljevanju obe skupaj: pogodbeni stranki oziroma stranki)

skleneta naslednji

ANEKS št. _____

**K MEDOPERATERSKI POGODBI št. _____ O ZAGOTAVLJANJU
RAZVEZANEGA DOSTOPA DO OPTIČNE KRAJEVNE ZANKE FTTH P2P**

PREDMET ANEKSA

1. člen

Aneks dopolnjuje Medoperatersko pogodbo o zagotavljanju razvezanega dostopa do optične krajevne zanke FTTH P2P št. _____ (v nadaljevanju: pogodba) z akcijsko ponudbo iz Priloge 1 tega aneksa za nove priključke razvezanega dostopa do optične krajevne zanke FTTH P2P v omrežju Telekoma Slovenije (v nadaljevanju: storitev), naročene v obdobju od 1. 1. 2023 do 28. 2. 2023, pod pogoji iz Priloge 1 tega aneksa.

Operater se s tem aneksom zaveže, da bo posamezna storitev zakupljena za dobo ____ mesecev (potrebno opredeliti obdobje vezave 12 ali 24 mesecev), šteto od vzpostavitve storitve, in se v primeru izključitve posamezne storitve pred potekom obdobja vezave operater strinja, da se mu zaračunajo stroški vzpostavitve storitve oziroma stroški zakupa, kot so glede na dobo vezave opredeljeni v Prilogi 1 tega aneksa.

CENE

2. člen

Za nove storitve na optičnem FTTH P2P omrežju Telekoma Slovenije, naročene v obdobju od 1. 1. 2023 do 28. 2. 2023, pod pogoji opredeljenimi v Prilogi 1 tega aneksa, se priključnina in mesečna naročnina posamezne storitve zaračunavata v skladu s Prilogo 1 tega aneksa.

V primeru izključitve posamezne storitve pred potekom obdobja vezave se zaračunajo stroški vzpostavitve oziroma stroški zakupa storitve, ki so glede na dobo vezave opredeljeni v Prilogi 1 tega aneksa.

TRAJANJE ANEKSA

3. člen

Aneks prične veljati z dnem, ko je podpisan s strani obeh pogodbenih strank, pod pogojem, da je s strani operaterja podpisan najkasneje do 31. 12. 2022.

Aneks velja do izpolnitve vseh obveznosti iz tega aneksa.

KONČNE DOLOČBE

4. člen

Ostale določbe pogodbe ostanejo nespremenjene.

Aneks je sestavljen v dveh (2) enakih izvodih, od katerih prejme vsaka pogodbeni stranka po en (1) izvod.

Priloga 1 je sestavni del tega aneksa.

V _____, dne _____

V _____, dne _____

Telekom Slovenije, d.d.

Operater

PRILOGA 1: Cene in pogoji akcijske ponudbe

Za nove storitve na optičnem FTTH P2P omrežju Telekoma Slovenije, naročene v obdobju od 1. 1. 2023 do 28. 2. 2023 pod spodaj opredeljenimi pogoji, se priključnina in mesečna naročnina od dneva vzpostavitve storitve in za spodaj opredeljeno obdobje operaterjem zaračuna popust, kot je navedeno v nadaljevanju.

Akcijska ponudba priključnine in mesečne naročnine zakupa storitve na optičnem FTTH P2P omrežju Telekoma Slovenije velja v primeru vezave zakupa storitve za obdobje dvanajst (12) oziroma štiriindvajset (24) mesecev šteto od dneva vzpostavitve posamezne storitve pod spodaj opredeljenimi pogoji. V primeru izključitve storitve pred potekom obdobja vezave se zaračunajo stroški vzpostavitve, oziroma stroški zakupa storitve v odvisnosti od dobe vezave, kot opredeljeno spodaj.

Priključnina

- **Priključnina v primeru vezave za 24 mesecev**

Naziv storitve	Enota mere	Popust na redno ceno vzpostavitve
Vzpostavitev razvezanega dostopa do optične krajevne zanke FTTH P2P - za nove vključitve v omrežju Telekoma Slovenije in v primeru prehoda iz bakrenega na optično omrežje Telekoma Slovenije	Enkratno	100 %
Vzpostavitev razvezanega dostopa do optične krajevne zanke FTTH P2P - za vključitve v primeru prehoda med operaterji v omrežju Telekoma Slovenije, ko ne gre za prehod iz bakrenega na optično omrežje	Enkratno	20 %

V primeru vezave zakupa posamezne storitve za obdobje štiriindvajset (24) mesecev od dneva vzpostavitve se operaterju obračuna popust na redno ceno naročenega tipa vzpostavitve storitve za posameznega končnega uporabnika v omrežju Telekoma Slovenije, veljavne v obdobju koriščenja ugodnosti akcijske ponudbe. V primeru izključitve posamezne storitve pred potekom obdobja vezave, se zaračunajo stroški vzpostavitve storitve v višini prejete ugodnosti glede na redno ceno naročenega tipa vzpostavitve posamezne storitve v omrežju Telekoma Slovenije, veljavne v obdobju koriščenja ugodnosti akcijske ponudbe.

- **Priključnina v primeru vezave za 12 mesecev**

Naziv storitve	Enota mere	Popust na redno ceno vzpostavitve
Vzpostavitev razvezanega dostopa do optične krajevne zanke FTTH P2P - za nove vključitve v omrežju Telekoma Slovenije in v primeru prehoda iz bakrenega na optično omrežje Telekoma Slovenije	Enkratno	50 %
Vzpostavitev razvezanega dostopa do optične krajevne zanke FTTH P2P - za vključitve v primeru prehoda med operaterji v omrežju Telekoma Slovenije, ko ne gre za prehod iz bakrenega na optično omrežje	Enkratno	10 %

V primeru vezave zakupa posamezne storitve za obdobje dvanajst (12) mesecev se operaterju obračuna popust na redno ceno naročenega tipa vzpostavitve storitve za posameznega končnega uporabnika v omrežju Telekoma Slovenije, veljavne v obdobju koriščenja ugodnosti akcijske ponudbe. V primeru izključitve posamezne storitve pred potekom obdobja vezave, se zaračunajo stroški vzpostavitve storitve v višini prejete ugodnosti glede na redno ceno naročenega tipa vzpostavitve posamezne storitve v omrežju Telekoma Slovenije veljavne v obdobju koriščenja ugodnosti akcijske ponudbe.

Naročnina

Za nove storitve naročene v obdobju od 1. 1. 2023 do 28. 2. 2023 se operaterju dvanajst (12) mesecev od dneva vzpostavitve storitve za posameznega končnega uporabnika, v primeru vezave zakupa posamezne storitve za obdobje dvanajst (12) mesecev, oziroma štiriindvajset (24) mesecev od dneva vzpostavitve storitve za posameznega končnega uporabnika, v primeru vezave zakupa posamezne storitve za obdobje štiriindvajset (24) mesecev, mesečna naročnina storitev zaračunava po akcijski ceni:

Naziv storitve	Enota mere	Cena
		EUR brez DDV
Zakup enega optičnega vlakna FTTH P2P	Mesečno	10,74

V primeru izključitve posamezne storitve pred potekom obdobja vezave, se zaračunajo stroški v višini dveh (2), oziroma štirih (4) mesečnih zakupnin za posamezno storitev po redni ceni veljavni v obdobju koriščenja ugodnosti akcijske ponudbe.

16.12.5 A-WLA-VULA-3/2023 z dne 27. 1. 2023 - aneks k medoperaterski pogodbi

Telekom Slovenije, d.d. Cigaletova 15, 1000 Ljubljana,
ki ga zastopa
ID DDV SI 98511734
Matična št. 5014018
(v nadaljevanju: Telekom Slovenije)

in

(operater, sedež),
ki ga zastopa
ID DDV
Matična št.
(v nadaljevanju: operater)

(v nadaljevanju obe skupaj: pogodbeni stranki oziroma stranki)

skleneta naslednji

ANEKS št. ____

K POGODBI št. _____ O ZAGOTAVLJANJU VIRTUALNE RAZVEZAVE LOKALNEGA DOSTOPA DO KONČNIH UPORABNIKOV

1. člen PREDMET ANEKSA

Aneks dopolnjuje Pogodbo o zagotavljanju virtualne razvezave lokalnega dostopa do končnih uporabnikov št. _____ (v nadaljevanju: pogodba) z akcijsko ponudbo iz Priloge 1 tega aneksa za nove povezave virtualno razvezanega dostopa naročene s strani operaterja od 1. 3. 2023 do 30. 6. 2023, pod pogoji iz Priloge 1 tega aneksa.

Akcijska ponudba velja za nove povezave virtualno razvezanega dostopa. Akcijska ponudba ne velja za zakup povezav virtualno razvezanega dostopa v primeru prehoda iz storitve razvezanega dostopa (Vzorčna ponudba za lokalni dostop na fiksni lokaciji) oziroma prehoda iz storitve osrednjega dostopa (Vzorčna ponudba za osrednji dostop na fiksni lokaciji za izdelke za množični trg) na obstoječi povezavi pri istem operaterju.

Operater se s tem aneksom zaveže, da bo posamezen virtualno razvezan dostop zakupljen za dobo ____ mesecev (potrebno opredeliti obdobje vezave 12 ali 24 mesecev), šteto od vzpostavitve virtualno razvezanega dostopa, in se v primeru izključitve posameznega virtualno razvezanega dostopa pred potekom obdobja vezave operater strinja, da se mu zaračunajo stroški vzpostavitve virtualno razvezanega dostopa, kot so glede na dobo vezave opredeljeni v Prilogi 1 tega aneksa.

2. člen CENE

Za nove povezave virtualno razvezanega dostopa na dostopovni tehnologiji VDSL2, VDSL2 na skrajšanih bakrenih zankah, FTTH v načinu točka – točka, xPON – FTTH topologija v načinu točka – več točk in točka - točka, G.Fast in Ethernet, naročene v obdobju od 1. 3. 2023 do 30. 6. 2023, pod pogoji opredeljenimi v Prilogi 1 tega aneksa, se vzpostavitev virtualno razvezanega dostopa na bakrenem in optičnem omrežju Telekoma Slovenije za posameznega končnega uporabnika zaračunava v skladu s Prilogo 1 tega aneksa.

V primeru izključitve posameznega virtualno razvezanega dostopa pred potekom obdobja vezave se zaračunajo stroški vzpostavitve posameznega virtualno razvezanega dostopa, ki so glede na dobo vezave opredeljeni v Prilogi 1 tega aneksa.

3. člen TRAJANJE ANEKSA

Aneks prične veljati z dnem podpisa s strani obeh strank, pod pogojem, da je s strani operaterja podpisan najkasneje do 28. 2. 2023.

Aneks velja do izpolnitve vseh obveznosti iz tega aneksa.

4. člen KONČNE DOLOČBE

Ostale določbe pogodbe ostanejo nespremenjene. Aneks je sestavljen v dveh (2) enakih izvodih, od katerih prejme vsaka pogodbeni stranka po en (1) izvod.

V _____, dne _____

V _____, dne _____

Telekom Slovenije, d.d.

Operater

PRILOGA1: Cene akcijske ponudbe

Za nove povezave virtualno razvezanega dostopa na dostopovni tehnologiji VDSL2, VDSL2 na skrajšanih bakrenih zankah, FTTH v načinu točka – točka, xPON – FTTH topologija v načinu točka – več točk in točka - točka, G.Fast in Ethernet, naročene od 1. 3. 2023 do 30. 6. 2023, se na redno ceno vzpostavitve virtualno razvezanega dostopa na bakrenem in optičnem omrežju Telekoma Slovenije za posameznega končnega uporabnika obračuna popust, kot je navedeno v nadaljevanju.

Vzpostavitev v primeru vezave za 24 mesecev

Vzpostavitev virtualno razvezanega dostopa v omrežju Telekoma Slovenije za posameznega končnega uporabnika.		
Vrsta storitve	Način	Popust na redno ceno vzpostavitve
Vzpostavitev virtualno razvezanega dostopa - za nove vključitve v omrežju Telekoma Slovenije in v primeru prehoda iz bakrenega na optično omrežje Telekoma Slovenije	Enkratno	100 %
Vzpostavitev virtualno razvezanega dostopa – za vključitve v primeru prehoda med operaterji v omrežju Telekoma Slovenije, ko ne gre za prehod iz bakrenega na optično omrežje	Enkratno	20 %

V primeru vezave zakupa posameznega virtualno razvezanega dostopa za obdobje štiriindvajset (24) mesecev se obračuna popust na redno ceno naročenega tipa vzpostavitve posameznega virtualno razvezanega dostopa v omrežju Telekoma Slovenije, veljavne v obdobju koriščenja ugodnosti akcijske ponudbe. V primeru izključitve posameznega virtualno razvezanega dostopa pred potekom obdobja vezave, se zaračunajo stroški vzpostavitve virtualno razvezanega dostopa v višini prejete ugodnosti glede na redno ceno naročenega tipa vzpostavitve posameznega virtualno razvezanega dostopa v omrežju Telekoma Slovenije, veljavne v obdobju koriščenja ugodnosti akcijske ponudbe.

Vzpostavitev v primeru vezave za 12 mesecev

Vzpostavitev virtualno razvezanega dostopa v omrežju Telekoma Slovenije za posameznega končnega uporabnika.		
Vrsta storitve	Način	Popust na redno ceno vzpostavitve
Vzpostavitev virtualno razvezanega dostopa - za nove vključitve v omrežju Telekoma Slovenije in v primeru prehoda iz bakrenega na optično omrežje Telekoma Slovenije	enkratno	50 %
Vzpostavitev virtualno razvezanega dostopa – za vključitve v primeru prehoda med operaterji v omrežju Telekoma Slovenije, ko ne gre za prehod iz bakrenega na optično omrežje	enkratno	10 %

V primeru vezave zakupa posameznega virtualno razvezanega dostopa za obdobje dvanajst (12) mesecev se obračuna popust na redno ceno naročenega tipa vzpostavitve posameznega virtualno razvezanega dostopa v omrežju Telekoma Slovenije, veljavne v obdobju koriščenja ugodnosti akcijske ponudbe. V primeru izključitve posameznega virtualno razvezanega dostopa pred potekom obdobja vezave, se zaračunajo stroški vzpostavitve virtualno razvezanega dostopa v višini prejete ugodnosti glede na redno ceno naročenega tipa vzpostavitve posameznega virtualno razvezanega dostopa v omrežju Telekoma Slovenije, veljavne v obdobju koriščenja ugodnosti akcijske ponudbe.

16.12.6 A-WLA-3/2023 z dne 27. 1. 2023 - aneks k medoperaterski pogodbi

Telekom Slovenije, d.d. Cigaletova 15, 1000 Ljubljana,
ki ga zastopa
ID DDV: SI 98511734
Matična številka: 5014018
(v nadaljevanju: Telekom Slovenije)

in

(operater, sedež)
ki ga zastopa
ID DDV:
Matična številka:
(v nadaljevanju: operater)

(v nadaljevanju obe skupaj: pogodbeni stranki oziroma stranki)

skleneta naslednji

ANEKS št. _____

**K MEDOPERATERSKI POGODBI št. _____ O ZAGOTAVLJANJU
RAZVEZANEGA DOSTOPA DO OPTIČNE KRAJEVNE ZANKE FTTH P2P**

PREDMET ANEKSA

1. člen

Aneks dopolnjuje Medoperatersko pogodbo o zagotavljanju razvezanega dostopa do optične krajevne zanke FTTH P2P št. _____ (v nadaljevanju: pogodba) z akcijsko ponudbo iz Priloge 1 tega aneksa za nove priključke razvezanega dostopa do optične krajevne zanke FTTH P2P v omrežju Telekoma

Slovenije (v nadaljevanju: storitev), naročene v obdobju od 1. 3. 2023 do 30. 6. 2023, pod pogoji iz Priloge 1 tega aneksa.

Operater se s tem aneksom zaveže, da bo posamezna storitev zakupljena za dobo ____ mesecev (potrebno opredeliti obdobje vezave 12 ali 24 mesecev), šteto od vzpostavitve storitve, in se v primeru izključitve posamezne storitve pred potekom obdobja vezave operater strinja, da se mu zaračunajo stroški vzpostavitve storitve oziroma stroški zakupa, kot so glede na dobo vezave opredeljeni v Prilogi 1 tega aneksa.

CENE

2. člen

Za nove storitve na optičnem FTTH P2P omrežju Telekoma Slovenije, naročene v obdobju od 1. 3. 2023 do 30. 6. 2023, pod pogoji opredeljenimi v Prilogi 1 tega aneksa, se priključnina in mesečna naročnina posamezne storitve zaračunavata v skladu s Prilogo 1 tega aneksa.

V primeru izključitve posamezne storitve pred potekom obdobja vezave se zaračunajo stroški vzpostavitve oziroma stroški zakupa storitve, ki so glede na dobo vezave opredeljeni v Prilogi 1 tega aneksa.

TRAJANJE ANEKSA

3. člen

Aneks prične veljati z dnem, ko je podpisan s strani obeh pogodbenih strank, pod pogojem, da je s strani operaterja podpisan najkasneje do 28. 2. 2023.

Aneks velja do izpolnitve vseh obveznosti iz tega aneksa.

KONČNE DOLOČBE

4. člen

Ostale določbe pogodbe ostanejo nespremenjene.

Aneks je sestavljen v dveh (2) enakih izvodih, od katerih prejme vsaka pogodbeni stranka po en (1) izvod.

Priloga 1 je sestavni del tega aneksa.

V _____, dne _____

V _____, dne _____

Telekom Slovenije, d.d.

Operater

PRILOGA 1: Cene in pogoji akcijske ponudbe

Za nove storitve na optičnem FTTH P2P omrežju Telekoma Slovenije, naročene v obdobju od 1. 3. 2023 do 30. 6. 2023 pod spodaj opredeljenimi pogoji, se priključnina in mesečna naročnina od dneva vzpostavitve storitve in za spodaj opredeljeno obdobje operaterjem zaračuna popust, kot je navedeno v nadaljevanju.

Akcijska ponudba priključnine in mesečne naročnine zakupa storitve na optičnem FTTH P2P omrežju Telekoma Slovenije velja v primeru vezave zakupa storitve za obdobje dvanajst (12) oziroma štiriindvajset (24) mesecev šteto od dneva vzpostavitve posamezne storitve pod spodaj opredeljenimi pogoji. V primeru izključitve storitve pred potekom obdobja vezave se zaračunajo stroški vzpostavitve, oziroma stroški zakupa storitve v odvisnosti od dobe vezave, kot opredeljeno spodaj.

Priključnina

- **Priključnina v primeru vezave za 24 mesecev**

Naziv storitve	Enota mere	Popust na redno ceno vzpostavitve
Vzpostavitev razvezanega dostopa do optične krajevne zanke FTTH P2P - za nove vključitve v omrežju Telekoma Slovenije in v primeru prehoda iz bakrenega na optično omrežje Telekoma Slovenije	Enkratno	100 %
Vzpostavitev razvezanega dostopa do optične krajevne zanke FTTH P2P - za vključitve v primeru prehoda med operaterji v omrežju Telekoma Slovenije, ko ne gre za prehod iz bakrenega na optično omrežje	Enkratno	20 %

V primeru vezave zakupa posamezne storitve za obdobje štiriindvajset (24) mesecev od dneva vzpostavitve se operaterju obračuna popust na redno ceno naročenega tipa vzpostavitve storitve za posameznega končnega uporabnika v omrežju Telekoma Slovenije, veljavne v obdobju koriščenja ugodnosti akcijske ponudbe. V primeru izključitve posamezne storitve pred potekom obdobja vezave, se zaračunajo stroški vzpostavitve storitve v višini prejete ugodnosti glede na redno ceno naročenega tipa vzpostavitve posamezne storitve v omrežju Telekoma Slovenije, veljavne v obdobju koriščenja ugodnosti akcijske ponudbe.

- **Priključnina v primeru vezave za 12 mesecev**

Naziv storitve	Enota mere	Popust na redno ceno vzpostavitve
Vzpostavitev razvezanega dostopa do optične krajevne zanke FTTH P2P - za nove vključitve v omrežju Telekoma Slovenije in v primeru prehoda iz bakrenega na optično omrežje Telekoma Slovenije	Enkratno	50 %
Vzpostavitev razvezanega dostopa do optične krajevne zanke FTTH P2P - za vključitve v primeru prehoda med operaterji v omrežju Telekoma Slovenije, ko ne gre za prehod iz bakrenega na optično omrežje	Enkratno	10 %

V primeru vezave zakupa posamezne storitve za obdobje dvanajst (12) mesecev se operaterju obračuna popust na redno ceno naročenega tipa vzpostavitve storitve za posameznega končnega uporabnika v omrežju Telekoma Slovenije, veljavne v obdobju koriščenja ugodnosti akcijske ponudbe. V primeru izključitve posamezne storitve pred potekom obdobja vezave, se zaračunajo stroški vzpostavitve storitve v višini prejete ugodnosti glede na redno ceno naročenega tipa vzpostavitve posamezne storitve v omrežju Telekoma Slovenije veljavne v obdobju koriščenja ugodnosti akcijske ponudbe.

16.12.7 A-WLA-VULA-5/2023 z dne 1. 6. 2023 - aneks k medoperaterski pogodbi

Telekom Slovenije, d.d. Cigaletova 15, 1000 Ljubljana,
ki ga zastopa
ID DDV SI 98511734
Matična št. 5014018
(v nadaljevanju: Telekom Slovenije)

in

(operater, sedež),
ki ga zastopa
ID DDV
Matična št.
(v nadaljevanju: operater)

(v nadaljevanju obe skupaj: pogodbeni stranki oziroma stranki)

skleneta naslednji

ANEKS št. __

K POGODBI št. _____ O ZAGOTAVLJANJU VIRTUALNE RAZVEZAVE LOKALNEGA DOSTOPA DO KONČNIH UPORABNIKOV

1. člen PREDMET ANEKSA

Aneks dopolnjuje Pogodbo o zagotavljanju virtualne razvezave lokalnega dostopa do končnih uporabnikov št. _____ (v nadaljevanju: pogodba) z akcijsko ponudbo iz Priloge 1 tega aneksa za nove povezave virtualno razvezanega dostopa naročene s strani operaterja od 1. 7. 2023 do 31. 10. 2023, pod pogoji iz Priloge 1 tega aneksa.

Akcijska ponudba velja za nove povezave virtualno razvezanega dostopa. Akcijska ponudba ne velja za zakup povezav virtualno razvezanega dostopa v primeru prehoda iz storitve razvezanega dostopa (Vzorčna ponudba za lokalni dostop na fiksni lokaciji) oziroma prehoda iz storitve osrednjega dostopa (Vzorčna ponudba za osrednji dostop na fiksni lokaciji za izdelke za množični trg) na obstoječi povezavi pri istem operaterju.

Operater se s tem aneksom zaveže, da bo posamezen virtualno razvezan dostop zakupljen za dobo ____ mesecev (potrebno opredeliti obdobje vezave 12 ali 24 mesecev), šteto od vzpostavitve virtualno razvezanega dostopa, in se v primeru izključitve posameznega virtualno razvezanega dostopa pred potekom obdobja vezave operater strinja, da se mu zaračunajo stroški vzpostavitve virtualno razvezanega dostopa, kot so glede na dobo vezave opredeljeni v Prilogi 1 tega aneksa.

2. člen CENE

Za nove povezave virtualno razvezanega dostopa na dostopovni tehnologiji VDSL2, VDSL2 na skrajšanih bakrenih zankah, FTTH v načinu točka – točka, xPON – FTTH topologija v načinu točka – več točk in točka - točka, G.Fast in Ethernet, naročene v obdobju od 1. 7. 2023 do 31. 10. 2023, pod pogoji opredeljenimi v Prilogi 1 tega aneksa, se vzpostavitev virtualno razvezanega dostopa na bakrenem in optičnem omrežju Telekoma Slovenije za posameznega končnega uporabnika zaračunava v skladu s Prilogo 1 tega aneksa.

V primeru izključitve posameznega virtualno razvezanega dostopa pred potekom obdobja vezave se zaračunajo stroški vzpostavitve posameznega virtualno razvezanega dostopa, ki so glede na dobo vezave opredeljeni v Prilogi 1 tega aneksa.

3. člen TRAJANJE ANEKSA

Aneks prične veljati z dnem podpisa s strani obeh strank, pod pogojem, da je s strani operaterja podpisan najkasneje do 30. 6. 2023.

Aneks velja do izpolnitve vseh obveznosti iz tega aneksa.

4. člen KONČNE DOLOČBE

Ostale določbe pogodbe ostanejo nespremenjene. Aneks je sestavljen v dveh (2) enakih izvodih, od katerih prejme vsaka pogodbeni stranka po en (1) izvod.

V _____, dne _____

V _____, dne _____

Telekom Slovenije, d.d.

Operater

PRILOGA1: Cene akcijske ponudbe

Za nove povezave virtualno razvezanega dostopa na dostopovni tehnologiji VDSL2, VDSL2 na skrajšanih bakrenih zankah, FTTH v načinu točka – točka, xPON – FTTH topologija v načinu točka – več točk in točka - točka, G.Fast in Ethernet, naročene od 1. 7. 2023 do 31. 10. 2023, se na redno ceno vzpostavitve virtualno razvezanega dostopa na bakrenem in optičnem omrežju Telekoma Slovenije za posameznega končnega uporabnika obračuna popust, kot je navedeno v nadaljevanju.

Vzpostavitev v primeru vezave za 24 mesecev

Vzpostavitev virtualno razvezanega dostopa v omrežju Telekoma Slovenije za posameznega končnega uporabnika.		
Vrsta storitve	Način	Popust na redno ceno vzpostavitve
Vzpostavitev virtualno razvezanega dostopa - za nove vključitve v omrežju Telekoma Slovenije in v primeru prehoda iz bakrenega na optično omrežje Telekoma Slovenije	Enkratno	100 %
Vzpostavitev virtualno razvezanega dostopa – za vključitve v primeru prehoda med operaterji v omrežju Telekoma Slovenije, ko ne gre za prehod iz bakrenega na optično omrežje	Enkratno	20 %

V primeru vezave zakupa posameznega virtualno razvezanega dostopa za obdobje štiriindvajset (24) mesecev se obračuna popust na redno ceno naročenega tipa vzpostavitve posameznega virtualno razvezanega dostopa v omrežju Telekoma Slovenije, veljavne v obdobju koriščenja ugodnosti akcijske ponudbe. V primeru izključitve posameznega virtualno razvezanega dostopa pred potekom obdobja vezave, se zaračunajo stroški vzpostavitve virtualno razvezanega dostopa v višini prejete ugodnosti glede na redno ceno naročenega tipa vzpostavitve posameznega virtualno razvezanega dostopa v omrežju Telekoma Slovenije, veljavne v obdobju koriščenja ugodnosti akcijske ponudbe.

Vzpostavitev v primeru vezave za 12 mesecev

Vzpostavitev virtualno razvezanega dostopa v omrežju Telekoma Slovenije za posameznega končnega uporabnika.		
Vrsta storitve	Način	Popust na redno ceno vzpostavitve
Vzpostavitev virtualno razvezanega dostopa - za nove vključitve v omrežju Telekoma Slovenije in v primeru prehoda iz bakrenega na optično omrežje Telekoma Slovenije	enkratno	50 %
Vzpostavitev virtualno razvezanega dostopa – za vključitve v primeru prehoda med operaterji v omrežju Telekoma Slovenije, ko ne gre za prehod iz bakrenega na optično omrežje	enkratno	10 %

V primeru vezave zakupa posameznega virtualno razvezanega dostopa za obdobje dvanajst (12) mesecev se obračuna popust na redno ceno naročenega tipa vzpostavitve posameznega virtualno razvezanega dostopa v omrežju Telekoma Slovenije, veljavne v obdobju koriščenja ugodnosti akcijske ponudbe. V primeru izključitve posameznega virtualno razvezanega dostopa pred potekom obdobja vezave, se zaračunajo stroški vzpostavitve virtualno razvezanega dostopa v višini prejete ugodnosti glede na redno ceno naročenega tipa vzpostavitve posameznega virtualno razvezanega dostopa v omrežju Telekoma Slovenije, veljavne v obdobju koriščenja ugodnosti akcijske ponudbe.

16.12.8 A-WLA-5/2023 z dne 1. 6. 2023 - aneks k medoperaterski pogodbi

Telekom Slovenije, d.d. Cigaletova 15, 1000 Ljubljana,
ki ga zastopa
ID DDV: SI 98511734
Matična številka: 5014018
(v nadaljevanju: Telekom Slovenije)

in

(operater, sedež)
ki ga zastopa
ID DDV:
Matična številka:
(v nadaljevanju: operater)

(v nadaljevanju obe skupaj: pogodbeni stranki oziroma stranki)

skleneta naslednji

ANEKS št. _____

**K MEDOPERATERSKI POGODBI št. _____ O ZAGOTAVLJANJU
RAZVEZANEGA DOSTOPA DO OPTIČNE KRAJEVNE ZANKE FTTH P2P**

PREDMET ANEKSA

1. člen

Aneks dopolnjuje Medoperatersko pogodbo o zagotavljanju razvezanega dostopa do optične krajevne zanke FTTH P2P št. _____ (v nadaljevanju: pogodba) z akcijsko ponudbo iz Priloge 1 tega aneksa za nove priključke razvezanega dostopa do optične krajevne zanke FTTH P2P v omrežju Telekoma

Slovenije (v nadaljevanju: storitev), naročene v obdobju od 1. 7. 2023 do 31. 10. 2023, pod pogoji iz Priloge 1 tega aneksa.

Operater se s tem aneksom zaveže, da bo posamezna storitev zakupljena za dobo ____ mesecev (potrebno opredeliti obdobje vezave 12 ali 24 mesecev), šteto od vzpostavitve storitve, in se v primeru izključitve posamezne storitve pred potekom obdobja vezave operater strinja, da se mu zaračunajo stroški vzpostavitve storitve oziroma stroški zakupa, kot so glede na dobo vezave opredeljeni v Prilogi 1 tega aneksa.

CENE

2. člen

Za nove storitve na optičnem FTTH P2P omrežju Telekoma Slovenije, naročene v obdobju od 1. 7. 2023 do 31. 10. 2023, pod pogoji opredeljenimi v Prilogi 1 tega aneksa, se priključnina in mesečna naročnina posamezne storitve zaračunavata v skladu s Prilogo 1 tega aneksa.

V primeru izključitve posamezne storitve pred potekom obdobja vezave se zaračunajo stroški vzpostavitve oziroma stroški zakupa storitve, ki so glede na dobo vezave opredeljeni v Prilogi 1 tega aneksa.

TRAJANJE ANEKSA

3. člen

Aneks prične veljati z dnem, ko je podpisan s strani obeh pogodbenih strank, pod pogojem, da je s strani operaterja podpisan najkasneje do 30. 6. 2023.

Aneks velja do izpolnitve vseh obveznosti iz tega aneksa.

KONČNE DOLOČBE

4. člen

Ostale določbe pogodbe ostanejo nespremenjene.

Aneks je sestavljen v dveh (2) enakih izvodih, od katerih prejme vsaka pogodbeni stranka po en (1) izvod.

Priloga 1 je sestavni del tega aneksa.

V _____, dne _____

V _____, dne _____

Telekom Slovenije, d.d.

Operater

PRILOGA 1: Cene in pogoji akcijske ponudbe

Za nove storitve na optičnem FTTH P2P omrežju Telekoma Slovenije, naročene v obdobju od 1. 7. 2023 do 31. 10. 2023 pod spodaj opredeljenimi pogoji, se priključnina in mesečna naročnina od dneva vzpostavitve storitve in za spodaj opredeljeno obdobje operaterjem zaračuna popust, kot je navedeno v nadaljevanju.

Akcijska ponudba priključnine in mesečne naročnine zakupa storitve na optičnem FTTH P2P omrežju Telekoma Slovenije velja v primeru vezave zakupa storitve za obdobje dvanajst (12) oziroma

štiriindvajset (24) mesecev šteto od dneva vzpostavitve posamezne storitve pod spodaj opredeljenimi pogoji. V primeru izključitve storitve pred potekom obdobja vezave se zaračunajo stroški vzpostavitve, oziroma stroški zakupa storitve v odvisnosti od dobe vezave, kot opredeljeno spodaj.

Priključnina

- **Priključnina v primeru vezave za 24 mesecev**

Naziv storitve	Enota mere	Popust na redno ceno vzpostavitve
Vzpostavitev razvezanega dostopa do optične krajevne zanke FTTH P2P - za nove vključitve v omrežju Telekom Slovenije in v primeru prehoda iz bakrenega na optično omrežje Telekom Slovenije	Enkratno	100 %
Vzpostavitev razvezanega dostopa do optične krajevne zanke FTTH P2P - za vključitve v primeru prehoda med operaterji v omrežju Telekom Slovenije, ko ne gre za prehod iz bakrenega na optično omrežje	Enkratno	20 %

V primeru vezave zakupa posamezne storitve za obdobje štiriindvajset (24) mesecev od dneva vzpostavitve se operaterju obračuna popust na redno ceno naročenega tipa vzpostavitve storitve za posameznega končnega uporabnika v omrežju Telekom Slovenije, veljavne v obdobju koriščenja ugodnosti akcijske ponudbe. V primeru izključitve posamezne storitve pred potekom obdobja vezave, se zaračunajo stroški vzpostavitve storitve v višini prejete ugodnosti glede na redno ceno naročenega tipa vzpostavitve posamezne storitve v omrežju Telekom Slovenije, veljavne v obdobju koriščenja ugodnosti akcijske ponudbe.

- **Priključnina v primeru vezave za 12 mesecev**

Naziv storitve	Enota mere	Popust na redno ceno vzpostavitve
Vzpostavitev razvezanega dostopa do optične krajevne zanke FTTH P2P - za nove vključitve v omrežju Telekom Slovenije in v primeru prehoda iz bakrenega na optično omrežje Telekom Slovenije	Enkratno	50 %
Vzpostavitev razvezanega dostopa do optične krajevne zanke FTTH P2P - za vključitve v primeru prehoda med operaterji v omrežju Telekom Slovenije, ko ne gre za prehod iz bakrenega na optično omrežje	Enkratno	10 %

V primeru vezave zakupa posamezne storitve za obdobje dvanajst (12) mesecev se operaterju obračuna popust na redno ceno naročenega tipa vzpostavitve storitve za posameznega končnega uporabnika v omrežju Telekom Slovenije, veljavne v obdobju koriščenja ugodnosti akcijske ponudbe. V primeru izključitve posamezne storitve pred potekom obdobja vezave, se zaračunajo stroški vzpostavitve storitve v višini prejete ugodnosti glede na redno ceno naročenega tipa vzpostavitve posamezne storitve v omrežju Telekom Slovenije veljavne v obdobju koriščenja ugodnosti akcijske ponudbe.

16.12.9 A-WLA-VULA-7/2023 z dne 2. 10. 2023 - aneks k medoperaterski pogodbi

Telekom Slovenije, d.d. Cigaletova 15, 1000 Ljubljana,
 ki ga zastopa
 ID DDV SI 98511734
 Matična št. 5014018
 (v nadaljevanju: Telekom Slovenije)

in

(operater, sedež),
ki ga zastopa
ID DDV
Matična št.
(v nadaljevanju: operater)

(v nadaljevanju obe skupaj: pogodbeni stranki oziroma stranki)

skleneta naslednji

ANEKS št. __

K POGODBI št. _____ O ZAGOTAVLJANJU VIRTUALNE RAZVEZAVE LOKALNEGA DOSTOPA DO KONČNIH UPORABNIKOV

1. člen PREDMET ANEKSA

Aneks dopolnjuje Pogodbo št. _____ o zagotavljanju virtualne razvezave lokalnega dostopa do končnih uporabnikov (v nadaljevanju: pogodba) z akcijsko ponudbo iz Priloge 1 tega aneksa za nove povezave virtualno razvezanega dostopa naročene s strani operaterja od 1. 11. 2023 do 29. 2. 2024, pod pogoji iz Priloge 1 tega aneksa.

Akcijska ponudba iz Priloge 1 tega aneksa velja za nove povezave virtualno razvezanega dostopa. Akcijska ponudba iz Priloge 1 tega aneksa ne velja za zakup povezav virtualno razvezanega dostopa v primeru prehoda iz storitve razvezanega dostopa (Vzorčna ponudba za lokalni dostop na fiksni lokaciji) oziroma prehoda iz storitve osrednjega dostopa (Vzorčna ponudba za osrednji dostop na fiksni lokaciji za izdelke za množični trg) na obstoječi povezavi pri istem operaterju.

Operater se s tem aneksom zaveže, da bo posamezen virtualno razvezan dostop zakupljen za dobo ____ mesecev (potrebno opredeliti obdobje vezave 12 ali 24 mesecev), šteto od vzpostavitve virtualno razvezanega dostopa, in se v primeru izključitve posameznega virtualno razvezanega dostopa pred potekom obdobja vezave operater strinja, da se mu zaračunajo stroški vzpostavitve virtualno razvezanega dostopa, kot so glede na dobo vezave opredeljeni v Prilogi 1 tega aneksa.

2. člen CENE

Za nove povezave virtualno razvezanega dostopa na dostopovni tehnologiji VDSL2, VDSL2 na skrajšanih bakrenih zankah, FTTH v načinu točka – točka, xPON – FTTH topologija v načinu točka – več točk in točka - točka, G.Fast in Ethernet, naročene v obdobju od 1. 11. 2023 do 29. 2. 2024, pod pogoji opredeljenimi v Prilogi 1 tega aneksa, se vzpostavitev virtualno razvezanega dostopa na bakrenem in optičnem omrežju Telekom Slovenije za posameznega končnega uporabnika zaračunava v skladu s Prilogo 1 tega aneksa.

V primeru izključitve posameznega virtualno razvezanega dostopa pred potekom obdobja vezave se zaračunajo stroški vzpostavitve posameznega virtualno razvezanega dostopa, ki so glede na dobo vezave opredeljeni v Prilogi 1 tega aneksa.

3. člen TRAJANJE ANEKSA

Aneks prične veljati z dnem podpisa s strani obeh strank, pod pogojem, da je s strani operaterja podpisan najkasneje do 31. 10. 2023.

Aneks velja do izpolnitve vseh obveznosti iz tega aneksa.

4. člen
KONČNE DOLOČBE

Ostale določbe pogodbe ostanejo nespremenjene. Aneks je sestavljen v dveh (2) enakih izvodih, od katerih prejme vsaka pogodbeni stranka po en (1) izvod.

V _____, dne _____

V _____, dne _____

Telekom Slovenije, d.d.

Operater

PRILOGA 1: Cene akcijske ponudbe

Za nove povezave virtualno razvezanega dostopa na dostopovni tehnologiji VDSL2, VDSL2 na skrajšanih bakrenih zankah, FTTH v načinu točka – točka, xPON – FTTH topologija v načinu točka – več točk in točka - točka, G.Fast in Ethernet, naročene od 1. 11. 2023 do 29. 2. 2024, se na redno ceno vzpostavitve virtualno razvezanega dostopa na bakrenem in optičnem omrežju Telekoma Slovenije za posameznega končnega uporabnika obračuna popust, kot je navedeno v nadaljevanju.

Vzpostavitev v primeru vezave za 24 mesecev

Vzpostavitev virtualno razvezanega dostopa v omrežju Telekoma Slovenije za posameznega končnega uporabnika.		
Vrsta storitve	Način	Popust na redno ceno vzpostavitve
Vzpostavitev virtualno razvezanega dostopa - za nove vključitve v omrežju Telekoma Slovenije in v primeru prehoda iz bakrenega na optično omrežje Telekoma Slovenije	Enkratno	100 %
Vzpostavitev virtualno razvezanega dostopa – za vključitve v primeru prehoda med operaterji v omrežju Telekoma Slovenije, ko ne gre za prehod iz bakrenega na optično omrežje	Enkratno	20 %

V primeru vezave zakupa posameznega virtualno razvezanega dostopa za obdobje štiriindvajset (24) mesecev se obračuna popust na redno ceno naročenega tipa vzpostavitve posameznega virtualno razvezanega dostopa v omrežju Telekoma Slovenije, veljavne v obdobju koriščenja ugodnosti akcijske ponudbe. V primeru izključitve posameznega virtualno razvezanega dostopa pred potekom obdobja vezave, se zaračunajo stroški vzpostavitve virtualno razvezanega dostopa v višini prejete ugodnosti glede na redno ceno naročenega tipa vzpostavitve posameznega virtualno razvezanega dostopa v omrežju Telekoma Slovenije, veljavne v obdobju koriščenja ugodnosti akcijske ponudbe.

Vzpostavitev v primeru vezave za 12 mesecev

Vzpostavitev virtualno razvezanega dostopa v omrežju Telekoma Slovenije za posameznega končnega uporabnika.		
Vrsta storitve	Način	Popust na redno ceno vzpostavitve
Vzpostavitev virtualno razvezanega dostopa - za nove vključitve v omrežju Telekoma Slovenije in v primeru prehoda iz bakrenega na optično omrežje Telekoma Slovenije	enkratno	50 %
Vzpostavitev virtualno razvezanega dostopa – za vključitve v primeru prehoda med operaterji v omrežju Telekoma Slovenije, ko ne gre za prehod iz bakrenega na optično omrežje	enkratno	10 %

V primeru vezave zakupa posameznega virtualno razvezanega dostopa za obdobje dvanajst (12) mesecev se obračuna popust na redno ceno naročenega tipa vzpostavitve posameznega virtualno razvezanega dostopa v omrežju Telekoma Slovenije, veljavne v obdobju koriščenja ugodnosti akcijske ponudbe. V primeru izključitve posameznega virtualno razvezanega dostopa pred potekom obdobja vezave, se zaračunajo stroški vzpostavitve virtualno razvezanega dostopa v višini prejete ugodnosti glede na redno ceno naročenega tipa vzpostavitve posameznega virtualno razvezanega dostopa v omrežju Telekoma Slovenije, veljavne v obdobju koriščenja ugodnosti akcijske ponudbe.

16.12.10 A-WLA-7/2023 z dne 2. 10. 2023 - aneks k medoperaterski pogodbi

Telekom Slovenije, d.d. Cigaletova 15, 1000 Ljubljana,
ki ga zastopa
ID DDV: SI 98511734
Matična številka: 5014018
(v nadaljevanju: Telekom Slovenije)

in

(operater, sedež)
ki ga zastopa
ID DDV:
Matična številka:
(v nadaljevanju: operater)

(v nadaljevanju obe skupaj: pogodbeni stranki oziroma stranki)

skleneta naslednji

ANEKS št. _____

**K MEDOPERATERSKI POGODBI št. _____ O ZAGOTAVLJANJU
RAZVEZANEGA DOSTOPA DO OPTIČNE KRAJEVNE ZANKE FTTH P2P**

PREDMET ANEKSA

1. člen

Aneks dopolnjuje Medoperatersko pogodbo št. _____ o zagotavljanju razvezanega dostopa do optične krajevne zanke FTTH P2P (v nadaljevanju: pogodba) z akcijsko ponudbo iz Priloge 1 tega aneksa za nove priključke razvezanega dostopa do optične krajevne zanke FTTH P2P v omrežju

Telekoma Slovenije (v nadaljevanju: storitev), naročene v obdobju od 1. 11. 2023 do 29. 2. 2024, pod pogoji iz Priloge 1 tega aneksa.

Operater se s tem aneksom zaveže, da bo posamezna storitev zakupljena za dobo ____ mesecev (potrebno opredeliti obdobje vezave 12 ali 24 mesecev), šteto od vzpostavitve storitve, in se v primeru izključitve posamezne storitve pred potekom obdobja vezave operater strinja, da se mu zaračunajo stroški vzpostavitve storitve oziroma stroški zakupa, kot so glede na dobo vezave opredeljeni v Prilogi 1 tega aneksa.

CENE

2. člen

Za nove storitve na optičnem FTTH P2P omrežju Telekoma Slovenije, naročene v obdobju od 1. 11. 2023 do 29. 2. 2024, pod pogoji opredeljenimi v Prilogi 1 tega aneksa, se priključnina in mesečna naročnina posamezne storitve zaračunavata v skladu s Prilogo 1 tega aneksa.

V primeru izključitve posamezne storitve pred potekom obdobja vezave se zaračunajo stroški vzpostavitve oziroma stroški zakupa storitve, ki so glede na dobo vezave opredeljeni v Prilogi 1 tega aneksa.

TRAJANJE ANEKSA

3. člen

Aneks prične veljati z dnem, ko je podpisan s strani obeh pogodbenih strank, pod pogojem, da je s strani operaterja podpisan najkasneje do 31. 10. 2023.

Aneks velja do izpolnitve vseh obveznosti iz tega aneksa.

KONČNE DOLOČBE

4. člen

Ostale določbe pogodbe ostanejo nespremenjene.

Aneks je sestavljen v dveh (2) enakih izvodih, od katerih prejme vsaka pogodbeni stranka po en (1) izvod.

Priloga 1 je sestavni del tega aneksa.

V _____, dne _____

V _____, dne _____

Telekom Slovenije, d.d.

Operater

PRILOGA 1: Cene in pogoji akcijske ponudbe

Za nove storitve na optičnem FTTH P2P omrežju Telekoma Slovenije, naročene v obdobju od 1. 11. 2023 do 29. 2. 2024, pod spodaj opredeljenimi pogoji, se priključnina in mesečna naročnina od dneva vzpostavitve storitve in za spodaj opredeljeno obdobje operaterjem zaračuna popust, kot je navedeno v nadaljevanju.

Akcijska ponudba priključnine in mesečne naročnine zakupa storitve na optičnem FTTH P2P omrežju Telekoma Slovenije velja v primeru vezave zakupa storitve za obdobje dvanajst (12) oziroma

štiriindvajset (24) mesecev šteto od dneva vzpostavitve posamezne storitve pod spodaj opredeljenimi pogoji. V primeru izključitve storitve pred potekom obdobja vezave se zaračunajo stroški vzpostavitve, oziroma stroški zakupa storitve v odvisnosti od dobe vezave, kot opredeljeno spodaj.

Priključnina

- **Priključnina v primeru vezave za 24 mesecev**

Naziv storitve	Enota mere	Popust na redno ceno vzpostavitve
Vzpostavitev razvezanega dostopa do optične krajevne zanke FTTH P2P - za nove vključitve v omrežju Telekoma Slovenije in v primeru prehoda iz bakrenega na optično omrežje Telekoma Slovenije	Enkratno	100 %
Vzpostavitev razvezanega dostopa do optične krajevne zanke FTTH P2P - za vključitve v primeru prehoda med operaterji v omrežju Telekoma Slovenije, ko ne gre za prehod iz bakrenega na optično omrežje	Enkratno	20 %

V primeru vezave zakupa posamezne storitve za obdobje štiriindvajset (24) mesecev od dneva vzpostavitve se operaterju obračuna popust na redno ceno naročenega tipa vzpostavitve storitve za posameznega končnega uporabnika v omrežju Telekoma Slovenije, veljavne v obdobju koriščenja ugodnosti akcijske ponudbe. V primeru izključitve posamezne storitve pred potekom obdobja vezave, se zaračunajo stroški vzpostavitve storitve v višini prejete ugodnosti glede na redno ceno naročenega tipa vzpostavitve posamezne storitve v omrežju Telekoma Slovenije, veljavne v obdobju koriščenja ugodnosti akcijske ponudbe.

- **Priključnina v primeru vezave za 12 mesecev**

Naziv storitve	Enota mere	Popust na redno ceno vzpostavitve
Vzpostavitev razvezanega dostopa do optične krajevne zanke FTTH P2P - za nove vključitve v omrežju Telekoma Slovenije in v primeru prehoda iz bakrenega na optično omrežje Telekoma Slovenije	Enkratno	50 %
Vzpostavitev razvezanega dostopa do optične krajevne zanke FTTH P2P - za vključitve v primeru prehoda med operaterji v omrežju Telekoma Slovenije, ko ne gre za prehod iz bakrenega na optično omrežje	Enkratno	10 %

V primeru vezave zakupa posamezne storitve za obdobje dvanajst (12) mesecev se operaterju obračuna popust na redno ceno naročenega tipa vzpostavitve storitve za posameznega končnega uporabnika v omrežju Telekoma Slovenije, veljavne v obdobju koriščenja ugodnosti akcijske ponudbe. V primeru izključitve posamezne storitve pred potekom obdobja vezave, se zaračunajo stroški vzpostavitve storitve v višini prejete ugodnosti glede na redno ceno naročenega tipa vzpostavitve posamezne storitve v omrežju Telekoma Slovenije veljavne v obdobju koriščenja ugodnosti akcijske ponudbe.

16.13 Pogodba o nerazkrivanju in varovanju poslovne skrivnosti

Telekom Slovenije, d. d., Cigaletova ulica 15, 1000, Ljubljana, matična številka: 5014018, ID številka za DDV: SI98511734, ki ga zastopa (v nadaljevanju: »Telekom Slovenije«)

In

.....,,, matična številka:....., ID številka za DDV:, ki ga zastopa direktor (v nadaljevanju: ».....«)

v nadaljevanju skupaj tudi kot »Stranki« skleneta naslednjo

POGODBA O NERAZKRIVANJU IN VAROVANJU POSLOVNE SKRIVNOSTI

I.

Stranki sta se dogovorili oziroma se dogovarjata in proučujeta možnosti za poslovno sodelovanje o zagotavljanju storitev lokalnega dostopa na podlagi Vzorčne ponudbe za veleprodajni lokalni dostop na fiksni lokaciji (v nadaljevanju: »Poslovni Namen«).

Poslovni Namen od obeh Strank zahteva, da v okviru pogovorov oziroma pogajanj za sklenitev medoperaterskih pogodb o zagotavljanju lokalnega dostopa druga drugo seznanita z določenimi informacijami, kot je dogovorjeno v nadaljevanju te Pogodbe.

II.

Za namene te Pogodbe se kot »zaupne informacije« štejejo vse informacije v kakršnikoli obliki in vsebovane na kateremkoli mediju, ki jih ena Stranka (»Posredovalna Stranka«) razkrije drugi Stranki (»Prejemna stranka«) in za katere lahko Prejemna stranka upravičeno sklepa, da so Zaupne informacije Posredovalne stranke ali tretje osebe, zaradi vsebine ali oznake, ki jo vsebujejo, zaradi okoliščin razkritja ali zaradi same narave posredovane informacije.

Za Zaupne Informacije se štejejo zlasti, vendar ne izključno: informacije o preteklem, sedanjem in prihodnjem poslovanju, finančne, tehnične in poslovne informacije, poslovni načrti in koncepti, cene in metode določanja cen, informacije o oglaševanju in potrošnikih, osebni podatki, finančne napovedi in projekcije, tehnični podatki, analize, ideje, metode, poslovne skrivnosti, procesi, podatkovne baze, *know-how*, računalniški programi, kode, algoritmi, prototipi, patenti, znamke, modeli, skice ter obstoj te Pogodbe in njena vsebina

Posredovalna Stranka bo samostojno določila katere informacije in dokumente bo razkrila Prejemni Stranki. V izogib dvomu se Stranki dogovorita, da se kot Zaupne Informacije štejejo tudi vse informacije ene Stranke, razkrite pred podpisom te Pogodbe zaradi Poslovnega Namena.

III.

Prejemna Stranka se zavezuje, da Zaupnih Informacij ne bo kopirala ali jih uporabljala za kakršenkoli drugi namen kakor za Poslovni Namen po tej Pogodbi. Vse Zaupne Informacije ostanejo izključna last Posredovalne stranke. Razen v kolikor ni s to Pogodbo posebej dogovorjeno Prejemna Stranka z razkritjem ne bo pridobila nikakršnih pravic industrijske lastnine ali kakršnihkoli drugih pravic na oziroma v zvezi z Zaupnimi Informacijami. Razen v kolikor ni s to Pogodbo drugače določeno se Prejemna Stranka zavezuje, da Zaupnih Informacij ne bo posredovala tretji osebi, bodisi fizični osebi, podjetju, družbi, združenju ali kateremkoli drugemu subjektu iz kakršnegakoli razloga ali namena.

IV.

Prejemna Stranka ne bo dekompilirala, razstavila ali predružačila prototipov, programske opreme ali drugih fizičnih predmetov, ki vsebujejo Zaupne Informacije in ki so posredovani Prejemni Stranki v skladu s to Pogodbo.

Prejemna Stranka se zavezuje, da bo ustrezno hranila Zaupne Informacije Posredovalne Stranke in da bo sprejela vse take potrebne ukrepe za zavarovanje Zaupnih Informacij, vključno z vsemi takimi ukrepi, ki jih uporablja za varovanje lastnih Zaupnih Informacij oziroma najmanj z vsemi ukrepi, ki bi jih za zavarovanje Zaupnih Informacij uporabil skrben oziroma dober gospodar, in da se bo z

Zaupnimi Informacijami ravnalo in poslovalo na tak način, da se prepreči nepooblaščenno razkrivanje le-teh.

Prejemna Stranka ne bo brez izrecnega predhodnega pisnega soglasja Posredovalne Stranke uporabila, izrabila ali na kakršenkoli drug način uporabila posredovanih Zaupnih Informacij razen za uresničevanje Poslovnega Namena.

V.

Prejemna stranka brez predhodnega pisnega soglasja Posredovalne Stranke Zaupnih Informacij ne sme posredovati tretji osebi.

Prejemni Stranki je dovoljeno posredovati Zaupne Informacije druge Stranke svojim zaposlenim, zaposlenim v povezanih družbah, zunanjim svetovalcem in podizvajalcem, vendar le tistim osebam, ki v zvezi s Poslovnim Namenom in to Pogodbo potrebujejo dostop do Zaupnih Informacij. Vse osebe, ki imajo dostop do Zaupnih Informacij morajo biti seznanjene s to Pogodbo in njeno vsebino, Prejemna Stranka pa mora zagotoviti, da se tretje osebe zavežejo k varovanju Zaupnih Informacij na način in pod pogoji, ki so smiselno podobni in nič manj strogi, kot v tej Pogodbi. Na zahtevo Posredovalne Stranke se Prejemna Stranka zavezuje zagotoviti ustrezna dokazila, da vse osebe, ki so jim razkrite Zaupne Informacije Posredovalne Stranke, spoštujejo dogovore iz te Pogodbe.

VI.

Za namene te Pogodbe se za Zaupne Informacije ne bodo štete informacije, za katere lahko Prejemna Stranka dokaže, da:

- a) so bile Prejemni Stranki znane ali pa so bile javno dostopne še preden jih je prejela s strani Posredovalne stranke;
- b) so ali postanejo javno dostopne, brez da bi šlo za dejanje ali opustitev, ki bi pomenila kršitev te Pogodbe;
- c) jih je Prejemna Stranka prejela od tretje osebe, ki po vedenju Prejemne Stranke nima obveznosti varovanja zaupnosti teh informacij;
- d) jih je Prejemna Stranka neodvisno razvila brez uporabe Zaupnih Informacij;
- e) jih ima Prejemna Stranka upravičeno, brez kršitve predmetne Pogodbe, že v posesti v času razkritja s strani Posredovalne Stranke;
- f) se morajo razkriti na podlagi odločbe sodišča ali drugega državnega organa v skladu s predpisi. V teh primerih mora Prejemna Stranka obvestiti nasprotno Stranko pred posredovanjem teh informacij in se zavezuje sprejeti vse take razumne ukrepe, da se omeji razkritje na le najnujnejši obseg, zagotovi zaupno obravnavo teh informacij ter omogoči Posredovalni Stranki sodelovanje v postopku.

Operater je seznanjen, da je Telekom Slovenije zavezanec po Zakonu o dostopu do informacij javnega značaja in da so lahko ta Pogodba ali njeni sestavni deli ali Zaupne Informacije predmet objave oziroma razkritja v skladu s točko f) prvega odstavka tega člena.

Na podlagi pisne zahteve Posredovalne Stranke, katero lahko poda kadarkoli, ter tudi po prenehanju te Pogodbe ali prenehanju Poslovnega Namena (odvisno, kaj od tega se prej uresniči), se Prejemna Stranka zavezuje, da bo: a) prenehala uporabljati Zaupne Informacije, b) nemudoma, najkasneje pa v roku 7 delovnih dni, vrnila oziroma uničila, odvisno od zahteve Posredovalne Stranke, katerokoli posredovano Zaupno Informacijo in tudi vse eventualne kopije Zaupnih Informacij, ki jih ima v posesti in c) Posredovalni stranki predložila pisno izjavo, da ni zavestno zadržala v svoji lasti ali pod svojim nadzorom, posrednim ali neposrednim, kakršnekoli Zaupne Informacije ali kopije le-te. Zahteva točke b) predhodnega stavka ne velja za Zaupne Informacije, ki so i) shranjene elektronsko na strežnikih oziroma rezervnih virih Prejemne Stranke ob izvedbi rutinskega varnostnega kopiranja, pri čemer morajo biti Zaupne Informacije izbrisane iz lokalnih trdih diskov in jih Prejemna Stranka ne poskuša pridobiti oziroma obnoviti s strežnikov oziroma rezervnih virov, ii) shranjene na podlagi zahtev predpisov, zakonodaje ali bona-fide obstoječih internih postopkov zagotavljanja skladnosti Prejemne Stranke, in če se še naprej, ter tudi po prenehanju Pogodbe, obravnavajo zaupno in v skladu z zahtevami in pogoji, določenimi s predmetno Pogodbo.

VII.

Stranki jamčita, da imata vsa ustrezna pooblastila za sklenitev te Pogodbe in da sta ustrezno ustanovljeni v skladu s predpisi države, v kateri sta ustanovljeni oziroma v kateri imata rezidentstvo. Posredovalna Stranka jamči, da ima pravico razkritja v skladu s to Pogodbo in da s posredovanjem Zaupnih Informacij ne krši nobenega predpisa ali drugega dogovora s tretjimi osebami. Nobena od strank s predmetno Pogodbo ne daje drugi stranki nobenih dodatnih jamstev, izrecnih ali implicitnih. Posredovalna Stranka ne odgovarja Prejemni Stranki za kakršnokoli škodo, izgubo, stroške kakršnekoli narave (zlasti, vendar ne izključno: posredno ali neposredno izgubo oziroma škodo ter civilno, kazensko ali posebno odškodnino), do katerih pride zaradi uporabe ali nanašanja na Zaupne Informacije s strani Prejemne Stranke. Vse Zaupne Informacije se razkrijejo »takšne, kot so« (»as-is«) in Posredovalna Stranka na noben način ne zagotavlja, da so primerne za določen namen ali uporabo..

VIII.

Pogodba stopi v veljavo z dnem podpisa obeh Strank in se sklepa za nedoločen čas. Vsaka Stranka lahko pisno odpove Pogodbo s 30-dnevnim odpovednim rokom. Obveznost varovanja zaupnosti Zaupnih Informacij v skladu s to Pogodbo Prejemno Stranko zavezuje tudi po prenehanju te Pogodbe.

IX.

Stranki te Pogodbe sta neodvisni ena od druge. Ta Pogodba ne ustvarja partnerstva ali zastopništva ali kakega drugega podobnega razmerja med njima. Nobena od strank s podpisom te Pogodbe ni pridobila nikakršnih pravic uporabe, bodisi za namene oglaševanja, publicitete ali drugih marketinških aktivnosti, v zvezi z imenom, blagovnimi znamkami ali drugimi znaki druge stranke.

X.

Za to Pogodbo velja pravo Republike Slovenije, katero se tudi uporablja za razlago njenih določb.

Stranki soglašata, da bosta vse spore, nastale iz te Pogodbe, reševali sporazumno. V primeru, da se Stranki ne bosta mogli sporazumeti, bo spore reševalo pristojno sodišče v Ljubljani.

XI.

V primeru, da eno ali več določil te Pogodbe postane neveljavno, nezakonito ali neizvedljivo v kakršnemkoli pogledu, ta neveljavnost, nezakonitost ali neizvedljivost ne bo vplivala na nobeno drugo določilo te Pogodbe in se bodo neveljavna, nezakonita ali neizvedljiva določila tolmačila kot da niso bila del Pogodbe in Pogodba se bo izvajala kolikor je le možno v skladu z originalnimi pogoji in namenom.

Nobena od Strank te Pogodbe ne more prenesti te Pogodbe v celoti ali posameznih iz nje izvirajočih pravic na tretjo osebo brez predhodnega pisnega soglasja nasprotne Stranke.

Spremembe in dopolnitve predmetne Pogodbe so veljavne in zavezujoče le, če so sporazumno dogovorjene med obema Strankama v pisni obliki.

Morebitna nemožnost katere od Strank, da uveljavi izpolnitev katere od obveznosti druge Stranke iz te Pogodbe, se ne bo obravnavala kot odpoved pravici uveljavljati takšno izpolnitev ali kateregakoli drugega določila te Pogodbe.

Ta Pogodba vsebuje vse dogovore med Strankama, ki se nanašajo na njen predmet in nadomešča vse prejšnje dogovore med Strankama, ustne ali pisne, ki se nanašajo na predmet te Pogodbe. Ta Pogodba se lahko spreminja samo s pisnim dogovorom, ki ga podpišejo osebe, pooblaščene da nastopajo v imenu Strank.

Vsa sporočila, zahteve ali druga komunikacija, ki se nanaša na to pogodbo, mora biti v pisni obliki in se jo izroča osebno, ali se pošilja priporočeno s povratnico, naslovljeno na Stranko, na naslov naveden v glavi tega dogovora ali na naslov, ki ga sporoči ta Stranka

XII.

Stranki se dogovorita za naslednji kontaktni osebi:

Kontaktna oseba na strani Telekoma Slovenije:

Mobilna št.: _____
Telefon: _____
Email: _____@telekom.si

Kontaktna oseba na strani _____:

Mobilna št.: _____
Email: _____

Zgoraj navedena predstavnika Strank sta pooblaščenca za zastopanje posamezne Stranke v vseh vprašanjih, ki se nanašajo na izvedbo te Pogodbe. Predstavnika Strank sodelujeta drug z drugim ves čas trajanja te Pogodbe in nudita druga drugi vse podatke, ki so potrebni za izvedbo te Pogodbe.

Stranki sta dolžni obvestilo o zamenjavi kontaktnih oseb posredovati druga drugi pisno v roku treh (3) dni po nastali spremembi.

XIII.

Stranki izjavljata, da nobena od njiju kakor tudi nihče drug v njunem imenu ali za njun račun pred sklenitvijo, ob sklenitvi ali po sklenitvi Pogodbe kakor tudi z njo povezanega posla ni in ne bo ponudil, dal ali obljubil protipravne koristi drugi Stranki, njenemu zaposlenemu, predstavniku, posredniku ali tretji osebi za:

- pridobitev posla ali
- sklenitev posla pod ugodnejšimi pogoji ali
- opustitev dolžnega nadzora nad izvajanjem pogodbenih obveznosti ali
- drugo ravnanje ali opustitev, s katerim je ali bi lahko bila pogodbeni stranki ali tretji osebi povzročena protipravna škoda oziroma Stranki, njenemu zaposlenemu, članu organa vodenja ali nadzora, predstavniku ali posredniku Stranke ali tretje osebe omogočena pridobitev protipravne koristi.

V primeru kršitve predmetne določbe te Pogodbe, se šteje vsaka pogodba, z izjemo predmetne Pogodbe, ki jo Stranki skleneta v zvezi s Poslovnim Namenom, za nično in ne ustvarja nikakršnih obveznosti za nobeno od Strank.

XIV.

Ta pogodba je napisana v dveh (2) enakih izvodih, od katerih prejme vsaka Stranka enega (1).

V Ljubljani, _____

Telekom Slovenije, d. d.

ki ga zastopa _____

V Ljubljani, _____

ki ga zastopa _____

16.14 Pogoji pogodbene obdelave osebnih podatkov

Uvod

Ti pogoji urejajo obdelavo podatkov o končnih uporabnikih operaterja, ki jih le ta sporoči Telekomu Slovenije za namen izvajanja storitev po vzorčni ponudbi pri kateri se uporabljajo.

Pri obdelavi podatkov (npr. ime, priimek, naslov, kontaktna številka za namestitvev in odpravo napak,...) o končnih uporabnikih operaterja je operater upravljavec osebnih podatkov, Telekom Slovenije pa obdelovalec teh podatkov. Te podatke Telekom Slovenije obdeluje v skladu s temi pogoji in le za izvajanje pogodbe iz vzorčne ponudbe.

Pri obdelavi podatkov o operaterju, vključno z morebitnimi osebnimi podatki (npr. kontaktne osebe na strani operaterja) in podatki za podporo (podatki, vključno z vsemi besedilnimi, zvočnimi, video ali slikovnimi datotekami ali programsko opremo, ki jih operater posreduje Telekomu Slovenije ali jih v njegovem imenu posreduje kdo drug oziroma operater pooblasti Telekom Slovenije, da jih pridobi iz storitve) v okviru komunikacije s Telekomom Slovenije za pridobitev tehnične podpore za storitve, pa Telekom Slovenije deluje kot upravljavec podatkov, ter jih obdeluje v skladu s pogodbo, vzorčno ponudbo in Politiko zasebnost. Podatki za podporo bodo uporabljeni samo za zagotavljanje podpore operaterju, kot na primer za odpravljanje ponavljajočih se težav in izboljšanje podpore ali delovanja storitev. Telekom Slovenije podatkov za podporo ne bo uporabljal za kakršnekoli namene oglaševanja ali podobne komercialne namene.

Razkritje podatkov

Telekom Slovenije podatkov ne bo razkril izven Telekoma Slovenije ali lastniško povezanim podjetjem pod njegovim nadzorom, razen če (i) to zahteva operater, (ii) je to potrebno za izvajanje pogodbe ali (iii) to zahteva zakonodaja.

Telekom Slovenije podatkov ne bo razkril sodnim, državnim organom ali agencijam, razen v primerih, ko je to dolžan storiti v skladu s predpisi. Telekom Slovenije si bo v primeru prejema zahteve za razkritje ali posredovanje podatkov s strani sodnega, državnega organa ali agencije prizadeval le-tega usmeriti neposredno na operaterja. Telekom Slovenije bo zahtevo sodnega, državnega organa ali agencije izvršil v obsegu, določenem z zahtevo.

Obveznosti Telekoma Slovenije

Telekom Slovenije bo pri obdelavi podatkov:

- ravnal s skrbnostjo dobrega strokovnjaka;
- zagotovil, da osebnih podatkov ne bo obdeloval ali uporabil za drugačen namen, kot je določen s pogodbo in temi pogoji;
- zagotovil, da podatkov operaterja ne bo obdeloval za račun tretjih oseb niti za svoj račun;
- izvajal ukrepe za preprečevanje zlorabe osebnih podatkov;
- zagotovil, da bodo osebne podatke obdelovale osebe, katerih pravica dostopa do osebnih podatkov izhaja iz narave njihovega dela in dodeljenih pooblastil za ta namen in ki zanj opravljajo delo na podlagi pogodbe o zaposlitvi ali druge civilne pogodbe;
- zagotovil, da bo po izpolnitvi pogodbe s strani obeh pogodbenih strank podatke izbrisal ali jih vrnil operaterju ali jih, če bodo za to izpolnjeni zakonski pogoji, posredoval državnemu organu, ki je pristojen za odkrivanje ali pregon kaznivih dejanj, sodišču ali drugemu državnemu organu.

Telekom Slovenije bo izvajal ustrezne ukrepe, s katerimi bo zagotovil zanesljivost oseb, ki jih bo omogočil dostop do osebnih podatkov.

Telekom Slovenije lahko razkrije osebne podatke samo tistim osebam, ki neposredno sodelujejo pri izvrševanju storitev in ki jih za to potrebujejo. Pri tem je dolžan s primernimi navodili in ukrepi zagotoviti, da prejemniki osebnih podatkov le-teh ne uporabijo v nasprotju z določili teh pogojev.

Telekom Slovenije se zavezuje, da bo število svojih delavcev, ki bodo sodelovali pri obdelavi osebnih podatkov, omejil na minimalno število delavcev/oseb, ki so potrebni za izvedbo del iz pogodbenega razmerja, in da bo ažurirano vodil evidenco teh oseb. Na zahtevo operaterja je Telekom Slovenije dolžan operaterju brez odlašanja omogočiti vpogled v evidenco.

Telekom Slovenije je dolžan skrbeti, da bodo zaposleni in druge osebe/posamezniki, ki opravljajo dela ali naloge obdelave osebnih podatkov, varovali tajnost vseh podatkov, s katerimi se seznanijo pri opravljanju del in nalog. Dolžnost varovanja tajnosti osebnih podatkov te osebe obvezuje tudi po prenehanju zaposlitve oz. opravljanja del ali nalog obdelave osebnih podatkov. Te osebe morajo Telekomu Slovenije prepustiti tudi vse nosilce oziroma zapise zaupnih podatkov, ki so jih pridobile na kakršenkoli način v času opravljanja dela pri njem.

Telekom Slovenije bo vodil evidenco vseh vrst dejavnosti obdelave, ki jih izvaja v imenu operaterja. Evidenca vsebuje: naziv in kontaktne podatke obdelovalca in pooblaščen osebe za varstvo osebnih podatkov (če obstaja), vrsto obdelave, ki se izvaja v imenu operaterja, prenose osebnih podatkov v tretjo državo ali mednarodno organizacijo, vključno z identifikacijo te tretje države ali mednarodne organizacije, dokumentacijo o ustreznih zaščitnih ukrepih ter splošen opis tehničnih in organizacijskih varnostnih ukrepov pri obdelovalcu.

Varnost podatkov

Telekom Slovenije bo ob upoštevanju najnovejšega tehnološkega razvoja, stroškov izvajanja ter narave, obsega, okoliščin in namenov obdelave, pa tudi tveganj za pravice in svoboščine posameznikov, ki se razlikujejo po verjetnosti in resnosti, izvajal ustrezne postopke in ukrepe za zavarovanje osebnih podatkov, ki lahko vključujejo tudi postopke in ukrepe, navedene v Splošni uredbi in drugih predpisih s področja varstva podatkov.

Postopki in ukrepi za zavarovanje osebnih podatkov morajo biti ustrezni glede na tveganja, ki jih predstavlja obdelava in narava določenih osebnih podatkov.

Telekom Slovenije bo v zvezi z osebnimi podatki izvajal ukrepe skladno z zakonskimi zahtevami v Republiki Sloveniji.

Obveščanje o kršitvah

Telekom Slovenije o vsaki kršitvi varstva osebnih podatkov, do katere bi prišlo pri obdelavi osebnih podatkov s strani pogodbenega obdelovalca na podlagi te vzorčne ponudbe, o tem nemudoma obvesti upravljalca, potem ko se seznanj s kršitvijo varstva osebnih podatkov.

Sodelovanje z operaterjem

Telekom Slovenije bo ob upoštevanju narave obdelave osebnih podatkov in informacij, ki so mu dostopne:

- v kolikor je to mogoče z ustreznimi tehničnimi in organizacijskimi ukrepi na strani Telekoma Slovenije, pomagal operaterju pri izpolnjevanju njegovih obveznosti, ki se nanašajo na uresničevanje pravic posameznika;
- pri obdelavi podatkov s strani Telekoma Slovenije operaterju pomagal pri izpolnjevanju obveznosti v zvezi z varnostjo osebnih podatkov in oceno učinkov;
- dal operaterju na voljo vse informacije, potrebne za dokazovanje obveznosti v zvezi z obdelavo osebnih podatkov s strani Telekoma Slovenije.

Informacije in pravica do pregleda

Telekom Slovenije bo na razumno zahtevo operaterja potrdil ali dokumentiral svoje izpolnjevanje zahtev iz teh pogojev, kar vključuje poročilo o zagotavljanju določenih postopkov in ukrepov varstva osebnih podatkov, ki so predmet pogodbenega razmerja ter predložitev dokumentacije o postopkih/pravilnikih za ravnanje z osebnimi podatki.

Operater lahko svojo pravico do revizije in pregleda obdelave osebnih podatkov izvaja v skladu z naslednjimi pogoji:

- kjer Telekom Slovenije izpolnjevanje zahtev iz teh pogojev preverja z izvedbo rednih revizij s strani zunanjega neodvisnega revizorja, kot je to predpisano z morebitnimi standardi, bo na razumno zahtevo operaterja le-temu omogočil dostop do poročila zunanjega neodvisnega revizorja. Če operater za zagotavljanje skladnosti s prepisi oziroma zahtevami nadzornih organov potrebuje informacije, ki niso vsebovane v poročilu bo o tem obvestil Telekom Slovenije, ki bo uporabil razumne ukrepe, da operaterju dostavi zahtevane informacije;
- v primerih - (i) da operater utemeljeno izkaže, da mu informacije zagotovljene v skladu s prejšnjo točko ne omogočajo izpolnjevanja obveznosti skladno s predpisi oziroma zahtevami nadzornih organov ali (ii) da operater utemeljeno meni, da Telekom Slovenije ni skladen z zahtevami iz

teh pogojev ali (iii) v kolikor za posamezno storitev zunanja neodvisna revizija ni bila opravljena - bo Telekom Slovenije na zahtevo operaterja le-temu omogočil pregled oziroma revizijo dejavnosti obdelave, ki jo vrši Telekom Slovenije. Pregled oziroma revizijo lahko opravi operater sam ali pa za to pooblasti samostojnega neodvisnega revizorja, pri čemer stroške revizije nosi operater sam. Rezultati revizije bodo dostopni samo pogodbenima strankama. Revizija, določena v tem členu, mora biti opravljena v razumnem času in ne sme nerazumno posegati v vsakodnevno poslovanje Telekoma Slovenije. Operater bo povrnil Telekomu Slovenije stroške sodelovanja osebja Telekoma Slovenije pri reviziji v skladu s Cenikom Telekoma Slovenije.

Razkritje oziroma posredovanje informacije o postopkih obdelave osebnih podatkov oziroma izvajanje revizij in pregledov, v skladu s temi pogoji, lahko omogoči operaterju dostop do informacij in podatkov, ki so poslovna skrivnost Telekoma Slovenije, ter je zato lahko pogojeno s sklenitvijo ustreznega sporazuma o varovanju poslovne skrivnosti.

Uporaba podobdelovalcev

Operater s sklenitvijo poslovnega razmerja izrecno soglaša s tem, da lahko Telekom Slovenije opravila v zvezi z obdelavo podatkov iz pogodbenega razmerja izvaja sam ali pa jih prenese na podizvajalca, ki deluje kot podobdelovalec osebnih podatkov.

Informacije o podobdelovalcih so na voljo na spletnem mestu Telekoma Slovenije (http://www.telekom.si/Documents/Telekom_Slovenije_seznam_podobdelovalcev.pdf). V primeru, da bo Telekom Slovenije uporabil druge podobdelovalce, bo posodobil podatke na spletnem mestu najmanj 15 dni prej, preden bo novemu pogodbenemu podobdelovalcu omogočil dostop do podatkov. Na ta način bo omogočil operaterju, da lahko nasprotuje tem spremembam. V primeru utemeljenega nasprotovanja operaterja bo Telekom Slovenije sprejel vse potrebne ukrepe za zagotovitev varstva osebnih podatkov. Operater ne bo nerazumno ugovarjal nobeni nameravani spremembi.

Če Telekom Slovenije opravljanje teh dejanj upravičeno poveri pogodbenemu podobdelovalcu, mora zagotoviti, da bo ta v celoti spoštoval določila teh pogojev v zvezi z obdelavo podatkov. Za izvršitev obveznosti iz te vzorčne ponudbe odgovarja Telekom Slovenije in v celoti odgovarja operaterju za izpolnjevanje obveznosti pogodbenega podobdelovalca na področju varstva osebnih podatkov in drugih obveznosti.

Telekom Slovenije bo s pogodbenim podobdelovalcem sklenil pogodbo, v kateri bo določil, da sme pogodbeni podobdelovalec izvajati posamezna opravila v zvezi z obdelavo osebnih podatkov v okviru danih pooblastil s strani Telekoma Slovenije ter da osebnih podatkov ne sme obdelovati za drug namen. Pogodba s podobdelovalcem bo določala postopke in ukrepe za varstvo osebnih podatkov, ki so enako strogi ali strožji kot tisti, ki jih v skladu s temi pogoji izvaja Telekom Slovenije.

Iznos podatkov v tretje države

Telekom Slovenije lahko obdelavo podatkov po tej pogodbi omogoči le podobdelovalcu, odobrenem v skladu s temi pogoji. Če ima podobdelovalec sedež v tretji državi, ki ni članica EU ali EEA ali zanjo ni sprejet sklep o ustreznosti, lahko Telekom Slovenije obdelavo podatkov po tej pogodbi omogoči takemu podobdelovalcu le v primeru, da se uporabljajo ustrezni zaščitni ukrepi.

Če ne obstajajo drugi zaščitni ukrepi operater s sklenitvijo pogodbenega razmerja pooblašča Telekom Slovenije, da ta za njegov račun sklene ustrezno standardno pogodbo z odobrenim podobdelovalcem iz tretje države (npr. v skladu s standardnim pogodbenim klavzulam za prenos osebnih podatkov obdelovalcem s sedežem v tretjih državah, ki so ali bodo potrjene s strani komisije EU ali drugega pristojnega organa). Telekom Slovenije lahko pooblastilo prenese naprej na podobdelovalca.

Pogodbeni podobdelovalec

Določbe členov tega poglavja se smiselno uporabljajo tudi v primeru, da je operater pogodbeni obdelovalec in Telekom Slovenije pogodbeni podobdelovalec.

16.15 Fizični dostop do krajevne zanke

Operater nima fizičnega dostopa do krajevne zanke. Vsa dela na dostopovnem kabelskem omrežju od omrežne priključne točke do razmejitvene točke izvajajo izključno delavci Telekom Slovenije ali z njegove strani pooblaščen izvajalci.

Povezavo omrežne priključne točke z interno inštalacijo na strani končnega uporabnika opravlja izključno Telekom Slovenije.

16.16 Fizični dostop do glavnega delilnika

Operater nima dostopa do glavnega delilnika. Vsa dela na glavnem delilniku lahko izvajajo izključno delavci Telekom Slovenije ali s strani Telekom Slovenije pooblaščen izvajalci.

16.17 Opis postopkov odprave motenj, preventivnega vzdrževanja in prenapetostnega varovanja

Na dostopovnem kabelskem omrežju (v nadaljevanju: DKO) je zmanjšana ali onemogočena razpoložljivost v času trajanja napak oz. kurativnega vzdrževanja ali za čas izvajanja planiranih vzdrževalnih del oz. preventivnega vzdrževanja.

Razlaga pojmov:

Kurativno vzdrževanje (v nadaljevanju: KV) so tiste aktivnosti, ki predstavljajo odstranjevanje napak v DKO ter ponovno vzpostavitev polne razpoložljivosti.

Napaka je stanje v DKO, ki ima za posledico popolno ali delno prekinitev telekomunikacijskega prometa.

Preventivno vzdrževanje (v nadaljevanju: PV) predstavlja sklop predpisanih in planiranih aktivnosti, katerih izvajanje zagotavlja odkrivanje in odpravo znanih in pričakovanih vplivov okolja na DKO pred nastopom napake.

16.17.1 Proces kurativnega vzdrževanja

Proces kurativnega vzdrževanja oz. odprave napak delimo na tri dele in sicer:

- podproces zaznavanja napake,
- podproces diagnosticiranja mesta napake,
- podproces odprave napake.

16.17.1.1 Podproces zaznavanja napake

DKO je v glavnem sestavljeno iz pasivnih elementov, na katerih je možno le posredno zaznavanje napak na podlagi:

- zaznane napake (izpad storitve) na aktivni opremi, ki je priključena na tangirano enoto DKO,
- s strani uporabnika, ustno posredovanega obvestila o napaki na spletni portal www.telekom.si ali (v primeru nedelovanja portala) na fax telefonsko številko 02 3332036..

Predvsem zaradi transparentnosti vseh aktivnosti KV je potrebno vse napake (delne ali popolne) sporočati na spletni portal www.telekom.si ali (v primeru nedelovanja portala) na fax telefonsko številko 02 3332036.. Slednji sproži podproces diagnosticiranja mesta napake.

16.17.2 Podproces diagnosticiranja mesta napake

DKO je poleg tega, da je sestavljeno iz množice pasivnih elementov še razprostrto v okolju, ki ga povezuje. To pomeni, da se nahaja na geografsko širšem področju. Pojav napake je možen na vsakem elementu DKO. Diagnostični postopek je namenjen ugotavljanju: mesta napake, vzroka napake in vsebino ter obseg potrebnih KV sanacijskih del, ki so potrebna za vzpostavitev prvotnih tehničnih značilnosti DKO. Zaključen diagnostični postopek je podlaga za pričetek podprocesa odprave napake.

16.17.3 Podproces odprave napake

Napaka na DKO predstavlja degradacijo enega ali več elementov posamezne enote DKO, ki ima za posledico delno ali popolno prekinitev telekomunikacijskega prometa. Z diagnostičnim postopkom se ugotovi mesto oz. element, ki je degradiran. Podproces odprave napake se po potrebi deli na: začasno sanacijo mesta napake in na stalno sanacijo mesta napake. Začasna sanacija se izvede v primeru, ko se zaradi narave napake in potrebne vsebine KV del predvideva, da bo skupni čas odprave napake daljši, od predpisanih uzanc. Sicer se izvaja stalna sanacija mesta napake. V primeru, ko je bilo mesto napake začasno sanirano, se stalna sanacija mesta napake izvede po principu za izvajanje planiranih oz. preventivnih vzdrževalnih del s predhodno uskladitvijo z operaterjem.

16.17.4 Proces preventivnega vzdrževanja

Proces preventivnega vzdrževanja delimo na:

- periodični pregledi posameznih elementov omrežja,
- periodične meritve posameznih elementov omrežja,
- posamične ali skupinske zamenjave elementov omrežja.

a) Periodični pregledi

V posameznem letnem obdobju se izvede predpisano stopnjo pregledov in sicer:

- pregledi podzemnih in nadzemnih tras DKO,
- periodični pregledi kritičnih mest trase DKO,
- pregledi kablskih izvodov,
- pregledi priključnih točk na glavnih delilnikih,
- pregled kablске kanalizacije in galerij.

Tovrstne aktivnosti ne povzročajo prekinitve telekomunikacijskega prometa.

b) Meritve

V posameznem letnem obdobju se izvede predpisano stopnjo meritev in sicer:

- meritve prostih kablskih parov,
- meritve varovalnih vstavkov,
- meritve prehodne ponikalne upornosti ozemljil.

Tovrstne aktivnosti ne povzročajo prekinitve telekomunikacijskega prometa.

c) Posamične ali skupinske zamenjave elementov omrežja

V posameznem letnem obdobju se izvede planirano in potrebno zamenjavo elementov DKO. Tovrstne aktivnosti lahko povzročajo prekinitve telekomunikacijskega prometa. V primerih, ko moramo pri zamenjavi elementa, prekiniti telekomunikacijski promet, se prekinitve uskladi z operaterjem vsaj deset (10) dni pred nastopom prekinitve.

16.18 Tehnične specifikacije sistemov in združljivost ter preizkusni postopki

16.18.1 Vzdrževanje krajevne zanke

Vzdrževanje KK obsega tri ločene dejavnosti in sicer:

- dejavnost Preventivnega vzdrževanja (v nadaljevanju PV),
- dejavnost Kurativnega vzdrževanja (v nadaljevanju KV),
- dejavnost Investicijskega vzdrževanja (v nadaljevanju IV).

PV predstavlja sklop predpisanih aktivnosti, katerih izvajanje zagotavlja odkrivanje in odpravo znanih in pričakovanih vplivov okolja na DKO pred nastopom napake. PV se izvaja na podlagi letnega, mesečnih in tedenskih planov.

KV predstavlja odstranjevanje napak v KK. Napaka je stanje KK, ki ima za posledico popolno ali delno prekinitev telekomunikacijskega prometa. Postopek odprave napak je razviden v diagramu poteka Graf odprave napak (Priloga).

IV predstavlja širšo zamenjavo dotrajanih ali poškodovanih delov KK ter odstranjevanje pomanjkljivosti v omrežju, katerih ni bilo mogoče odpraviti z PV in KV. IV se izvaja na podlagi letnega plana.

16.18.2 Prenapetostno varovanje, tehnične karakteristike kablov, ločilne letvice, tehnične specifikacije opreme PSTN, ISDN, ADSL

16.18.2.1 Prenapetostno varovanje

Telekom Slovenije, na področjih kjer to zahtevajo klimatski in drugi pogoji, na posamezni KK zagotavlja enostopenjsko varovanje s plinskimi odvodniki. Varovanje je izvedeno na glavnih delilnikih in kabelskih izvodih, na katerih so vključeni KK v nadzemni izvedbi.

Tehnične karakteristike plinskih odvodnikov	2 polni	3 polni
DC preklopna napetost	230V±20 %	230V±20 %
Impulzni praznilni tok pri 8/20μs	10 kA	10 kA
Izmenični praznilni tok pri 50 Hz, 1s	10 A	10 A
Izolacijska upornost pri 100 V	> 10 GΩ	> 10 GΩ
Kapacitivnost pri 1MHz	< 1 pF	< 1,5 pF
Preostanek napetosti (Holdover po ITU-T. K 12, test 1,2 in 3)	135 V	135 V
Impulzna preklopna napetost linije na zemljo pri 1kV/μs (Impulse spark-over voltage line to ground)	-	< 500 V
Impulzna preklopna napetost pri 1kV/μs za 99% izmerjenih vrednosti (Impulse spark-over voltage)	700V	-
Prenosni zakasnilni čas (Transverse delay time po ITU-T K12)	-	< 2 μs
Klimatska kategorija po IEC 68-1	40/100/21	40/100/21

16.18.2.2 Tehnične značilnosti bakrenih paric in optičnih vlaken

Tehnične značilnosti bakrenih paric v kablu:

premer vodnika	0,4/0,6/0,8 mm
upornost vodnika - max.	< 300/130/73,2 ohm/km
upornost vodnika - srednja vrednost	< 290/126/72 ohm/km
upornost izolacije 200C, 100V (DC), l < 100 m	> 30.000 Mohm
upornost izolacije 200C, 100V (DC), 100 m < l < 200 m	> 25.000 Mohm
upornost izolacije 200C, 100V (DC), l > 200 m	> 5.000 Mohm*km
delovna kapacitivnost - za 0,4 mm	< 38 nF/km
delovna kapacitivnost - za 0,6 mm	< 42 nF/km
delovna kapacitivnost - za 0,8 mm	< 42 nF/km
dielektrična trdnost med žilami (50 Hz, 2 min)	500 V eff (AC) ali 700 V (DC)
dielektrična trdnost med žiljem in plaščem	2000 V eff (AC) ali 2800 V (DC)
preizkusna napetost plašča	5/7/10 kV

Tehnične značilnosti enorodovnih optičnih vlaken:

premer jedra optičnega vlakna	9 +/- 0,5 um
premer plašča svetlobnega vodnika	125 +/-1 um
eliptičnost plašča svetlobnega vodnika max.	2,5 um
ekscetričnost jedra svetlobnega vodnika max.	1,0 um
premer svetlobnega vodnika preko primarne zaščite in barve	250 +/-15 um
slabljenje enorodovnega svetlobnega vodnika valovno področje od 1285 nm do 1330 nm - max.	0,38 dB/km
slabljenje enorodovnega svetlobnega vodnika valovno področje 1310 nm - srednja vrednost	0,36 dB/km
slabljenje enorodovnega svetlobnega vodnika valovno področje od 1520 nm do 1750 nm - max.	0,28 dB/km
slabljenje enorodovnega svetlobnega vodnika 1550 nm - srednja vrednost	0,25 dB/km
kromatska disperzija v območju od 1285 nm do 1330 nm	3,5 ps/(nm.km)
kromatska disperzija pri 1550 nm	19 ps/(nm.km)

Tehnične značilnosti optičnih konektorjev in optičnih zvarov:

Slabljenje optičnega konektorja pri valovni dolžini 1550 nm - max.	0,5 dB
Slabljenje varjenega spoja pri valovni dolžini 1550 nm - srednja vrednost	0,1 dB

16.18.2.3 Ločilne letvice LSA plus in QSA

Letvica mora biti izdelana v skladu s tehničnimi pogoji za ločilne letvice s konektorskimi elementi za glavne delilnike (PTT Vestnik 22/83 in dopolnilom PTT Vestnik 6/91) ter drugimi veljavnimi predpisi in standardi ter naslednjimi dodatnimi pogoji:

- Širina 10 parne letvice mora znašati 104,5 mm,
- Širina 8 parne letvice mora znašati 84,5 mm,
- Letvica mora biti izdelana tako, da se enostavno montira (brez uporabe orodij) na kovinski montažni okvir
- Letvica mora omogočati montažo žic brez snemanja izolacije in sicer premera od 0,4 do 0,8 mm ter, največjega premera izolacije 1,5 mm,
- Letvica mora omogočati priključitev, ločitev, preizkušanje, ter vstavljanje zaščitnih modulov (glej sklop D) za ščitenje telekomunikacijskih vodov,
- Letvica (samo 10 parna) mora omogočati namestitev okvirja z 10 dvopolnimi ali tripolnimi prenapetostni odvodniki, ki so skladni z TP za odvodnike prenapetosti (PTT Vestnik 11/82 in dopolnilom PTT Vestnik 13/82),
- Letvica mora omogočati montažo dodatnega nastavka, ki služi za spojitev zaščitnih modulov z ozemljitvijo,
- Letvica mora omogočati montažo dodatne napisne ploščice, katera je izdelana tako, da omogoča preizkušanje vodov brez snemanja ploščice,
- Letvica mora biti izdelana iz samougasnih materialov (preizkus po standardu UL 94),
- Letvica mora biti sive barve.

16.18.3 Tehnične specifikacije PSTN, ISDN, ADSL, VDSL

16.18.3.1 PSTN

Tehnične specifikacije na podlagi katerih deluje PSTN so opisane v standardih:

- ETSI ETS 300 001 "Attachment to the Public Switch telephone Network (PSTN); General requirements for equipment connected to an analogue subscriber interface in the PSTN"
- ETSI TR 101 830-1 V1.2.1 "Transmission and Multiplexing (TM); Spectral management on metallic access Networks; Definitions nad signal library".
- ETSI EG 201 188 V1.1.1."Network termination point (NTP) analog interface; specification in physical and electrical characteristics at 2 wire analog NTP for short to medium loop applications

16.18.3.2 ISDN

Tehnične specifikacije na podlagi katerih deluje ISDN so opisane v standardih:

- ETSI TR 101 830-1 V1.2.1 "Transmission and Multiplexing (TM); Spectral management on metallic access Networks; Definitions nad signal library".
- ETSI TS 102 080 V1.3.2 "Transmission and Multiplexing (TM); Integrated Services Digital Network (ISDN) basic rate access; Digital transmission on metallic local lines".

Uporablja se 2B1Q linijsko kodiranje

16.18.3.3 ADSL preko ISDN

Tehnične specifikacije na podlagi katerih deluje ADSL so opisane v standardih:

- ETSI TR 101 830-1 V1.2.1 "Transmission and Multiplexing (TM); Spectral management on metallic access Networks; Definitions nad signal library".
- ETSI TS 101 388 V1.1.1. "Transmission and Multiplexing (TM); Access transmission systems on metallic access cables; Asymmetric Digital Subscriber Line (ADSL) – Coexistence of ADSL and ISDN BA on the same pair".
- ANSI T1.413-1998 "Network and Customer Installation Interfaces – Asymmetric Digital Subscriber Line (ADSL) "
- ETR 328 "Transmission and Multiplexing (TM); Asymmetric Digital Subscriber Line (ADSL); Requirements and performance ".
- ITU-T Priporočilo G.992.1 Annex B, "Asymmetric Digital Subscriber Line (ADSL) transceivers".

Ne sme se uporabljati ADSL sistemov s prekrivanjem spektra (Echo canceling).

Uporabljati se mora mehanizme za zmanjšanje moči, kot je to opisano v standardu ITU-T 992.1

Ne sme se menjati smeri pretokov navzgor in navzdol. Navzgor pomeni od naročnika proti operaterju, navzdol pa od operaterja proti naročniku.

16.18.3.4 VDSL

Tehnične specifikacije na podlagi katerih deluje VDSL so opisane v standardih:

- VDSL ITU-T G.993.1 Annex A, ETSI TS 101 270-1 V1.4.1 in
- VDSL2 ITU-T G.993.2 Amendment 1 (04/2007) Annex B: Plan 998 (extensions: B8-2, B8-6, B8-10, B8-12, B8-15).

16.19 Spektralno kompatibilne tehnologije s stališča omrežja Telekoma Slovenije

Običajno so sistemi načrtovani tako, da optimalno delujejo le kadar so v večparnem kablu prisotni enaki sistemi (lasten presluh). V praksi je v istem kablu prisotnih več različnih tehnologij. To lahko povzroči degradacijo hitrosti prenosa:

- če je degradacija majhna, se tehnologijo smatra za kompatibilno
- če je degradacija sprejemljiva, se tehnologijo smatra za skoraj-kompatibilno
- če degradacija ni sprejemljiva, se tehnologijo smatra za nekompatibilno

Da se prepreči, da bi le nekaj tehnologij, na račun vseh ostalih prisotnih tehnologij, naredilo dostopovno omrežje Telekoma Slovenije neučinkovito, se na krajevno zanko dopušča priključevanje le tistih naprav, ki so v skladu z mednarodnimi standardi ITU-T in ETSI in imajo v skladu z evropskimi in mednarodnimi standardi enake frekvenčne karakteristike in oddajne moči (PSD) kot naprave PSTN, ISDN, xDSL, ki jih uporablja Telekom Slovenije.

V ta namen je operater pred vključitvijo tehnologije v omrežje ali na zahtevo Telekoma Slovenije, dolžan posredovati Telekomu Slovenije natančno specifikacijo svoje xDSL storitve, kot so xDSL standard, bandplan, PSD maska, oddajne moči itd..

V spodnji tabeli 5 so našteve tehnologije, ki se jih smatra za spektralno kompatibilne oziroma so sprejemljive s stališča omrežja Telekoma Slovenije:

Tehnologija	Standardi (tehnične specifikacije)
PSTN	ETSI ETS 300 001, ETSI TR 101 830-1 V1.2.1, ETSI EG 201 188 V1.1.1
ISDN - BA	ITU-T G.961 (2B1Q), ETSI TR 101 830-1 V1.2.1, ETSI TS 102 080 V1.3.2
ADSL	ITU-T G.992.1 Annex B (ADSL/ISDN), ETSI TR 101 830-1 V1.4.1, ETSI TS 101 388 V1.3.1, ANSI T1.413-1998, ETR 328
ADSL2	ITU-T G.992.3 Annex B (ADSL2/ISDN)
ADSL2+	ITU-T G.992.5 Annex B (ADSL2+/ISDN), ETSI TR 101 830-1 V1.4.1
VDSL2	ITU-T G.993.2 Amendment 1 (04/2007) Annex B: Plan 998 (extensions: B8-2, B8-6, B8-10, B8-12, B8-15).

Tabela 5: Spektralno kompatibilne tehnologije

V naslednji tabeli 6 pa so opisane tehnologije, ki se jih smatra kot spektralno skoraj-kompatibilne oz. še sprejemljive za omrežje Telekom Slovenije:

Tehnologija	Standardi (tehnične specifikacije)
SHDSL	ITU-T G.991.2 Annex B
VDSL	ITU-T G.993.1 Annex A

Tabela 6: Spektralno skoraj-kompatibilne tehnologije

V primeru nadgrajenega omrežja z vectoring tehnologijo, je na predmetnem območju prepovedana uporaba VDSL2 Annex B: Plan 998 (extensions: B8-15). Če je omarica, ki napaja omrežje nadgrajeno z vectoring tehnologijo oddaljena več kot 550 m zračne razdalje od skupne lokacije, se po letu 2020 prepove uporaba VDSL in VDSL2 tehnologije v celoti.

Telekom Slovenije bo v primeru povzročene degradacije storitev obstoječim priključkom na sosednjih parih znotraj kabla izključil posamezno storitev vzorčne ponudbe, ki je povzročila predmetno degradacijo. Izključitev lahko traja toliko časa, kot je potrebno, da se odpravijo motnje.

Vse ostale različice tehnologij xDSL, ki jih definirajo drugi standardi ali annexi so nekompatibilni s sistemi, ki jih trenutno uporablja Telekom Slovenije.

Podrobneje spektralno kompatibilnost določa standard ETSI TR 101 830-1 V1.4.1 (Spectral management on metallic access networks).

Telekom Slovenije v skladu s svojim poslovanjem spreminja in posodablja dostopovno kabelsko omrežje in topologijo omrežja, tudi na podlagi mednarodno sprejetih standardov kot so ITU-T in ETSI. Skladno s tem in iz drugih pomembnih razlogov lahko Telekom Slovenije vsak čas z objavo spremeni te pogoje.

16.20 Sezam naselij brez cenovnih obveznosti na upoštevem trgu 1

V spodnji tabeli se nahaja seznam naselij brez cenovnih obveznosti na upoštevem trgu 1 »Veleprodajni lokalni dostop na fiksni lokaciji«, ki je opredeljen z odločbo AKOS št. 38241-1/2022/26, z dne 26.7.2022.

Zap. št.	Občina	Naselje	Naselje MID
1	Jesenice	Hrušica	10097797
2	Žirovnica	Vrba	10098009
3	Koper	Koper	10101743
4	Ljubljana	Dvor	10110599
5	Horjul	Zaklanec	10113105
6	Murska Sobota	Murska Sobota	10116368
7	Nova Gorica	Nova Gorica	10117801
8	Šempeter-Vrtojba	Šempeter pri Gorici	10118166
9	Piran	Lucija	10122961
10	Postojna	Matenja vas	10123356
11	Postojna	Planina	10123470
12	Slovenj Gradec	Brda	10132339
13	Mislinja	Mislinja	10132436
14	Slovenska Bistrica	Slovenska Bistrica	10133629
15	Velenje	Velenje	10144965

16.21 Sezam lokacij na katerih je omogočen dostop do omrežnih zmogljivosti

V spodnji tabeli se nahaja seznam lokacij, na katerih Telekom Slovenije, v skladu z opredelitvami v tej vzorčni ponudbi, omogoča povezavo med omrežjem Telekoma Slovenije in operaterjem, za dostop do aktivnega optičnega dostopovnega vozlišča.

ST. FL	FL IME	FL NASLOV	FL KRAJ
3002	FL_CE_CELJE GOLOVEC	JAMOVA ULICA 15A	CELJE
3009	FL_CE_ŠTORE	CESTA KOZJANSKEGA ODREDA 3	ŠTORE
3012	FL_CE_KOZJE	KOZJE 130A	KOZJE
3019	FL_CE_MOZIRJE	SAVINJSKA CESTA 3	MOZIRJE
3023	FL_CE_SOLČAVA	SOLČAVA 16	SOLČAVA
3029	FL_CE_ROGAŠKA SLATINA	KIDRIČEVA ULICA 3	ROGAŠKA SLATINA
3031	FL_CE_PODČETRTEK	TRŠKA CESTA 23	PODČETRTEK
3036	FL_CE_SLOVENSKE KONJICE	MESTNI TRG 16	SLOVENSKE KONJICE
3040	FL_CE_VITANJE	NA VASI 6	VITANJE
3042	FL_CE_VELLENJE	KIDRIČEVA CESTA 2A	VELENJE
3046	FL_CE_ŠOŠTANJ	TRG SVOBODE 12	ŠOŠTANJ
3051	FL_CE_ŠEMPETER V SAVINJSKI DOLINI	RIMSKA CESTA 78	ŠEMPETER V SAVINJ. DOLINI
3054	FL_CE_POLZELA	MALTEŠKA CESTA 30	POLZELA
3055	FL_CE_PREBOLD	HMELJARSKA CESTA 8	PREBOLD
3058	FL_CE_ŽALEC	TOMŠIČEVA ULICA 2A	ŽALEC
3064	FL_CE_ŠENTJUR	MESTNI TRG 1	ŠENTJUR
3066	FL_CE_DRAMLJE	DRAMLJE 9B	DRAMLJE
3067	FL_CE_GORICA PRI SLIVNICI	GORICA PRI SLIVNICI 30A	GORICA PRI SLIVNICI
3070	FL_CE_LOKA PRI ŽUSMU	LOKA PRI ŽUSMU 139	LOKA PRI ŽUSMU
3072	FL_CE_PONIKVA	PONIKVA 43	PONIKVA
3074	FL_CE_LAŠKO	KIDRIČEVA ULICA 2	LAŠKO

3901	FL_CE_TRBOVLJE	TRG REVOLUCIJE 27	TRBOVLJE
3904	FL_CE_ZAGORJE OB SAVI	CESTA 9. AVGUSTA 8D	ZAGORJE OB SAVI
3910	FL_CE_HRASTNIK	CESTA 1. MAJA 56	HRASTNIK
5001	FL_KP_KOPER	KOLODVORSKA CESTA 9	KOPER
5007	FL_KP_ANKARAN	REGENTOVA ULICA 2	ANKARAN
5010	FL_KP_POBEGI	CESTA I. ISTRSKE BRIGADE 59A	POBEGI
5011	FL_KP_SPODNJE ŠKOFIJE	SPODNJE ŠKOFIJE 63	SPODNJE ŠKOFIJE
5012	FL_KP_MAREZIGE	MAREZIGE 24	MAREZIGE
5013	FL_KP_ČRNI KAL	ČRNI KAL 70	ČRNI KAL
5014	FL_KP_ŠMARJE	ŠMARJE 89	ŠMARJE
5017	FL_KP_GRAČIŠČE	GRAČIŠČE 4	GRAČIŠČE
5020	FL_KP_IZOLA	CANKARJEV DREVORED 1	IZOLA
5023	FL_KP_LUCIJA	UKMARJEVA ULICA 8	LUCIJA
5029	FL_KP_POSTOJNA	ULICA 1. MAJA 2A	POSTOJNA
5051	FL_KP_SEŽANA	PARTIZANSKA CESTA 48A	SEŽANA
5054	FL_KP_DIVAČA	KRAŠKA CESTA 77	DIVAČA
5471	FL_KP_DOL PRI HRASTOVLJAH	DOL PRI HRASTOVLJAH 50	DOL PRI HRASTOVLJAH
4002	FL_KR_RADOVLJICA	KRANJSKA CESTA 3	RADOVLJICA
4006	FL_KR_PODNART	PODNART 26	PODNART
4007	FL_KR_KRIŽE	CESTA KOKRŠKEGA ODREDA 14	KRIŽE
4008	FL_KR_TRŽIČ	PREDILNIŠKA CESTA 10	TRŽIČ
4013	FL_KR_ŠKOFJA LOKA MESTO	KAPUCINSKI TRG 14	ŠKOFJA LOKA
4018	FL_KR_ŠENČUR	GASILSKA CESTA 2A	ŠENČUR
4026	FL_KR_NAKLO	KRANJSKA CESTA 1	NAKLO
4028	FL_KR_STRAŽIŠČE	ZGORNJE BITNJE 282	ZGORNJE BITNJE
4029	FL_KR_ŠKOFJA LOKA TRATA	FRANKOVO NASELJE 59	ŠKOFJA LOKA
4030	FL_KR_BUKOVICA	BUKOVICA 42	BUKOVICA
4031	FL_KR_ŽELEZNIKI	NA KRESU 1	ŽELEZNIKI
4037	FL_KR_ŽIRI	TRG SVOBODE 1	ŽIRI
4038	FL_KR_GORENJA VAS	POLJANSKA CESTA 55	GORENJA VAS
4039	FL_KR_BLED	LJUBLJANSKA CESTA 10	BLED
4044	FL_KR_BOHINJSKA BISTRICA	TRIGLAVSKA CESTA 28	BOHINJSKA BISTRICA
4046	FL_KR_JESENICE	CESTA MARŠALA TITA 17	JESENICE
4047	FL_KR_ŽIROVNICA	ŽIROVNICA 4	ŽIROVNICA
4052	FL_KR_KRANJSKA GORA	BOROVŠKA CESTA 92	KRANJSKA GORA
4057	FL_KR_KRANJ	GREGORČIČEVA ULICA 3B	KRANJ
1002	FL_LJ_BEGUNJE PRI CERKNICI	BEGUNJE PRI CERKNICI 111	BEGUNJE PRI CERKNICI
1008	FL_LJ_CAJNARJE	HRUŠKARJE 16	HRUŠKARJE
1009	FL_LJ_CERKNICA	CESTA 4. MAJA 52	CERKNICA
1012	FL_LJ_DOL PRI LJUBLJANI	VIDEM 48	VIDEM
1015	FL_LJ_DOMŽALE	LJUBLJANSKA CESTA 74	DOMŽALE
1018	FL_LJ_GABROVKA	GABROVKA 23	GABROVKA
1021	FL_LJ_GROSUPLJE	TABORSKA CESTA 5	GROSUPLJE
1025	FL_LJ_IG	GOVEKARJEVA CESTA 12	IG
1027	FL_LJ_IVANČNA GORICA	PLOŠČAD OSVOBODILNE FRONTE 4	IVANČNA GORICA
1028	FL_LJ_KAMNIK BAKOVNIK	LJUBLJANSKA CESTA 14A	KAMNIK
1030	FL_LJ_KOČEVJE	LJUBLJANSKA CESTA 21	KOČEVJE
1039	FL_LJ_LITIJA	PONOVIŠKA CESTA 4	LITIJA
1040	FL_LJ_LJUBLJANA BEŽIGRAD	DUNAJSKA CESTA 141	LJUBLJANA
1048	FL_LJ_LJUBLJANA CENTER 1	PREŠERNOVA CESTA 10	LJUBLJANA
1054	FL_LJ_LJUBLJANA DRAVLJE	VODNIKOVA CESTA 235	LJUBLJANA
1057	FL_LJ_LJUBLJANA FUŽINE	NOVE FUŽINE 33	LJUBLJANA
1060	FL_LJ_LJUBLJANA KOZARJE	TRŽAŠKA CESTA 202	LJUBLJANA

1065	FL_LJ_LJUBLJANA MOSTE	ZALOŠKA CESTA 57	LJUBLJANA
1068	FL_LJ_LJUBLJANA NOVE JARŠE	ŠMARTINSKA CESTA 152E	LJUBLJANA
1072	FL_LJ_LJUBLJANA POLJE	ZADOBROVŠKA CESTA 14	LJUBLJANA
1073	FL_LJ_LJUBLJANA RAKOVNIK	DOLENJSKA CESTA 43	LJUBLJANA
1076	FL_LJ_LJUBLJANA SAVSKO NASELJE	ŽELEZNA CESTA 14	LJUBLJANA
1094	FL_LJ_LJUBLJANA ZALOG	ZALOŠKA CESTA 269	LJUBLJANA
1098	FL_LJ_LOGATEC	NOTRANJSKA CESTA 1	LOGATEC
1099	FL_LJ_LOŠKI POTOK	HRIB-LOŠKI POTOK 16	HRIB-LOŠKI POTOK
1102	FL_LJ_MEDVODE	CESTA OB SORI 5	MEDVODE
1108	FL_LJ_NOTRANJE GORICE	PODPEŠKA CESTA 297	NOTRANJE GORICE
1109	FL_LJ_NOVA VAS	NOVA VAS 4A	NOVA VAS
1115	FL_LJ_PRESERJE	KAMNIK POD KRIMOM 109	KAMNIK POD KRIMOM
1118	FL_LJ_RADOMLJE	CESTA BORCEV 5A	RADOMLJE
1121	FL_LJ_RIBNICA	KOLODVORSKA ULICA 2	RIBNICA
1144	FL_LJ_VELIKE LAŠČE	LEVSTIKOV TRG 1	VELIKE LAŠČE
1148	FL_LJ_VRHNIKA	POŠTNA ULICA 2	VRHNIKA
1158	FL_LJ_GRADIŠČE NAD PIJAVO GORICO	GRADIŠČE I 131	GRADIŠČE
1168	FL_LJ_LJUBLJANA BROD	TACENSKA CESTA 133	LJUBLJANA
1184	FL_LJ_LJUBLJANA NOVA GRBINA	CESTA NA BRDO 61	LJUBLJANA
1189	FL_LJ_LJUBLJANA METELKOVA	METELKOVA ULICA 2	LJUBLJANA
1640	FL_LJ_ŠKOFLJICA 2	OB POTOKU 43	ŠKOFLJICA
1672	FL_LJ_TURJAK	TURJAK 17	TURJAK
2004	FL_MB_MARIBOR RADVANJE	POHORSKA ULICA 21	MARIBOR
2013	FL_MB_MARIBOR TABOR	TITOVA CESTA 38	MARIBOR
2018	FL_MB_KAMNICA	CESTA V ROŠPOH 18	KAMNICA
2022	FL_MB_MIKLAVŽ NA DRAVSKEM POLJU	NAD IZVIRI 6	MIKLAVŽ NA DRAVSKEM POLJU
2024	FL_MB_PESNICA PRI MARIBORU	PESNICA PRI MARIBORU 41	PESNICA PRI MARIBORU
2027	FL_MB_RUŠE	TRG VSTAJE 10	RUŠE
2030	FL_MB_SPODNJI DUPLEK	CESTA K DRAVI 5	SPODNJI DUPLEK
2040	FL_MB_LENART V SLOV. GORICAH	PARTIZANSKA CESTA 3	LENART V SLOV. GORICAH
2050	FL_MB_SLOVENSKA BISTRICA	VOŠNJAKOVA ULICA 2	SLOVENSKA BISTRICA
2053	FL_MB_POLJČANE	BISTRišKA CESTA 69	POLJČANE
2054	FL_MB_PRAGERSKO	KOLODVORSKA ULICA 10	PRAGERSKO
2060	FL_MB_ORMOŽ	POŠTNA ULICA 2	ORMOŽ
2069	FL_MB_PTUJ BREG	MARIBORSKA CESTA 19	PTUJ
2075	FL_MB_GORIŠNICA	GORIŠNICA 79	GORIŠNICA
2079	FL_MB_LOVRENC NA DRAVSKEM POLJU	LOVRENC NA DRAVSKEM POLJU 8	LOVRENC NA DRAVSKEM POLJU
2084	FL_MB_TRNOVSKA VAS	TRNOVSKA VAS 42	TRNOVSKA VAS
2110	FL_MB_RAVNE NA KOROŠKEM	TRG SVOBODE 19	RAVNE NA KOROŠKEM
2111	FL_MB_ČRNA NA KOROŠKEM	CENTER 101	ČRNA NA KOROŠKEM
2120	FL_MB_DRAVOGRAD	TRG 4. JULIJA 1	DRAVOGRAD
2130	FL_MB_RADLJE OB DRAVI	MARIBORSKA CESTA 7	RADLJE OB DRAVI
2140	FL_MB_SLOVENJ GRADEC	FRANCETOVA CESTA 1	SLOVENJ GRADEC
2367	FL_MB_MISLINJA AGREGACIJA OŠO GVO	ŠENTLENART 30	MISLINJA
9002	FL_MS_GORNJA RADGONA	PARTIZANSKA CESTA 26	GORNJA RADGONA
9003	FL_MS_LJUTOMER	GLAVNI TRG 9	LJUTOMER
9004	FL_MS_LENDAVA	TRG LJUDSKE PRAVICE 7	LENDAVA
9005	FL_MS_MAČKOVCI	MAČKOVCI 49A	MAČKOVCI
9008	FL_MS_BELTINCI	ULICA ŠTEFANA KOVAČA 2	BELTINCI
9012	FL_MS_ČRENŠOVCI	ULICA PREKMURSKE ČETE 16	ČRENŠOVCI
9020	FL_MS_PROSENJAKOVCI	PROSENJAKOVCI 96	PROSENJAKOVCI

9024	FL_MS_ROGAŠOVCI	SVETI JURIJ 15B	SVETI JURIJ
9035	FL_MS_MURSKA SOBOTA	TRG ZMAGE 6	MURSKA SOBOTA
6001	FL_NG_NOVA GORICA	KIDRIČEVA ULICA 17	NOVA GORICA
6007	FL_NG_GRGAR	GRGAR 34	GRGAR
6008	FL_NG_TRNOVO	TRNOVO 37	TRNOVO
6009	FL_NG_ŠEMPAS	ŠEMPAS 29	ŠEMPAS
6013	FL_NG_DORNBERK	GREGORČIČEVA ULICA 13	DORNBERK
6016	FL_NG_BUKOVICA	BUKOVICA 43	BUKOVICA
6019	FL_NG_KOSTANJEVICA NA KRASU	KOSTANJEVICA NA KRASU 60	KOSTANJEVICA NA KRASU
6020	FL_NG_KANAL	TRG SVOBODE 23	KANAL
6027	FL_NG_DOBROVO	TRG 25. MAJA 2	DOBROVO
6031	FL_NG_AJDOVŠČINA	CESTA 5. MAJA 2	AJDOVŠČINA
6034	FL_NG_DOBRAVLJE	DOBRAVLJE 2	DOBRAVLJE
6043	FL_NG_VIPIVA	GLAVNI TRG 21	VIPIVA
6046	FL_NG_COL	COL 74	COL
6047	FL_NG_IDRIJA	LAPAJNETOVA ULICA 33	IDRIJA
6049	FL_NG_SPODNJA IDRIJA	NA VASI 36	SPODNJA IDRIJA
6053	FL_NG_ČRNI VRH NAD IDRIJO	ČRNI VRH 86	ČRNI VRH
6064	FL_NG_TOLMIN	TRG MARŠALA TITA 10	TOLMIN
6069	FL_NG_MOST NA SOČI	MOST NA SOČI 5	MOST NA SOČI
6074	FL_NG_KOBARID	TRG SVOBODE 2	KOBARID
6081	FL_NG_BOVEC	RUPA 2	BOVEC
7002	FL_NM_NOVO MESTO	NOVI TRG 7A	NOVO MESTO
7005	FL_NM_DOLENJSKE TOPLICE	ZDRAVILIŠKI TRG 3	DOLENJSKE TOPLICE
7008	FL_NM_OTOČEC	ŠENTPETER 1	OTOČEC
7009	FL_NM_STOPIČE	STOPIČE 3	STOPIČE
7010	FL_NM_STRAŽA	ULICA TALCEV 7	STRAŽA
7011	FL_NM_ŠENTJERNEJ	TRG GORJANSKEGA BATALJONA 8	ŠENTJERNEJ
7012	FL_NM_ŠKOCJAN	ŠKOCJAN 33	ŠKOCJAN
7016	FL_NM_ŽUŽEMBERK	GRAJSKI TRG 29	ŽUŽEMBERK
7023	FL_NM_ČRNOMELJ	KOLODVORSKA CESTA 30	ČRNOMELJ
7024	FL_NM_ADLEŠIČI	ADLEŠIČI 13	ADLEŠIČI
7025	FL_NM_SEMIČ	ČRNOMALJSKA CESTA 2	SEMIČ
7026	FL_NM_STARI TRG OB KOLPI	STARI TRG OB KOLPI 38	STARI TRG OB KOLPI
7027	FL_NM_VINICA	VINICA 3A	VINICA
7029	FL_NM_METLIKA	TRG SVOBODE 10	METLIKA
7033	FL_NM_TREBNJE	GOLIEV TRG 10	TREBNJE
7036	FL_NM_MOKRONOG	PARADIŽ 1	MOKRONOG
7042	FL_NM_KRŠKO	ROZMANOVA ULICA 13	KRŠKO
7043	FL_NM_KRMELJ	KRMELJ 52	KRMELJ
7044	FL_NM_RAKA	RAKA 40	RAKA
7050	FL_NM_BREŽICE	LEVSTIKOVA ULICA 2	BREŽICE
7052	FL_NM_CERKLJE OB KRKI	CERKLJE OB KRKI 2B	CERKLJE OB KRKI
7056	FL_NM_KAPELE	KAPELE 20	KAPELE
7059	FL_NM_SEVNICA	PREŠERNOVA ULICA 3	SEVNICA
7064	FL_NM_DRAGATUŠ	DRAGATUŠ 19A	DRAGATUŠ

V spodnji tabeli se nahaja seznam lokacij, na katerih Telekom Slovenije, v skladu z opredelitvami v tej vzorčni ponudbi, omogoča povezavo med omrežjem Telekoma Slovenije in operaterjem, za dostop do robnega usmerjevalnika jedrnega omrežja.

ST. FL	FL IME	FL NASLOV	FL KRAJ
3002	FL_CE_CELJE GOLOVEC	JAMOVA ULICA 15A	CELJE
3019	FL_CE_MOZIRJE	SAVINJSKA CESTA 3	MOZIRJE
3029	FL_CE_ROGAŠKA SLATINA	KIDRIČEVA ULICA 3	ROGAŠKA SLATINA
3036	FL_CE_SLOVENSKE KONJICE	MESTNI TRG 16	SLOVENSKE KONJICE
3042	FL_CE_VELENJE	KIDRIČEVA CESTA 2A	VELENJE
3051	FL_CE_ŠEMPETER V SAVINJSKI DOLINI	RIMSKA CESTA 78	ŠEMPETER V SAVINJ. DOLINI
3064	FL_CE_ŠENTJUR	MESTNI TRG 1	ŠENTJUR
3074	FL_CE_LAŠKO	KIDRIČEVA ULICA 2	LAŠKO
3901	FL_CE_TRBOVLJE	TRG REVOLUCIJE 27	TRBOVLJE
5001	FL_KP_KOPER	KOLODVORSKA CESTA 9	KOPER
5020	FL_KP_IZOLA	CANKARJEV DREVORED 1	IZOLA
5022	FL_KP_PORTOROŽ	OBALA 43A	PORTOROŽ
5029	FL_KP_POSTOJNA	ULICA 1. MAJA 2A	POSTOJNA
5040	FL_KP_ILIRSKA BISTRICA	BAZOVIŠKA CESTA 17	ILIRSKA BISTRICA
5048	FL_KP_KOZINA	RODIŠKA CESTA 8	KOZINA
5051	FL_KP_SEŽANA	PARTIZANSKA CESTA 48A	SEŽANA
4002	FL_KR_RADOVLJICA	KRANJSKA CESTA 3	RADOVLJICA
4029	FL_KR_ŠKOFJA LOKA TRATA	FRANKOVO NASELJE 59	ŠKOFJA LOKA
4046	FL_KR_JESENICE	CESTA MARŠALA TITA 17	JESENICE
4057	FL_KR_KRANJ	GREGORČIČEVA ULICA 3B	KRANJ
1009	FL_LJ_CERKNICA	CESTA 4. MAJA 52	CERKNICA
1015	FL_LJ_DOMŽALE	LJUBLJANSKA CESTA 74	DOMŽALE
1021	FL_LJ_GROSUPLJE	TABORSKA CESTA 5	GROSUPLJE
1027	FL_LJ_IVANČNA GORICA	PLOŠČAD OSVOBODILNE FRONTE 4	IVANČNA GORICA
1028	FL_LJ_KAMNIK BAKOVNIK	LJUBLJANSKA CESTA 14A	KAMNIK
1030	FL_LJ_KOČEVJE	LJUBLJANSKA CESTA 21	KOČEVJE
1039	FL_LJ_LITIJA	PONOVIŠKA CESTA 4	LITIJA
1048	FL_LJ_LJUBLJANA CENTER 1	PREŠERNOVA CESTA 10	LJUBLJANA
1049	FL_LJ_LJUBLJANA CIGALETOVA 10	CIGALETOVA ULICA 10	LJUBLJANA
1051	FL_LJ_LJUBLJANA ČRNUČE	DUNAJSKA CESTA 361	LJUBLJANA
1054	FL_LJ_LJUBLJANA DRAVLJE	VODNIKOVA CESTA 235	LJUBLJANA
1065	FL_LJ_LJUBLJANA MOSTE	ZALOŠKA CESTA 57	LJUBLJANA
1073	FL_LJ_LJUBLJANA RAKOVNIK	DOLENJSKA CESTA 43	LJUBLJANA
1088	FL_LJ_LJUBLJANA VIČ	TRŽAŠKA CESTA 68A	LJUBLJANA
1098	FL_LJ_LOGATEC	NOTRANJSKA CESTA 1	LOGATEC
1121	FL_LJ_RIBNICA	KOLODVORSKA ULICA 2	RIBNICA
1148	FL_LJ_VRHNIKA	POŠTNA ULICA 2	VRHNIKA
2013	FL_MB_MARIBOR TABOR	TITOVA CESTA 38	MARIBOR
2014	FL_MB_MARIBOR TEZNO	PTUJSKA CESTA 119	MARIBOR
2040	FL_MB_LENART V SLOV. GORICAH	PARTIZANSKA CESTA 3	LENART V SLOV. GORICAH
2050	FL_MB_SLOVENSKA BISTRICA	VOŠNJAKOVA ULICA 2	SLOVENSKA BISTRICA
2060	FL_MB_ORMOŽ	POŠTNA ULICA 2	ORMOŽ
2070	FL_MB_PTUJ	VODNIKOVA ULICA 2	PTUJ
2110	FL_MB_RAVNE NA KOROŠKEM	TRG SVOBODE 19	RAVNE NA KOROŠKEM
2130	FL_MB_RADLJE OB DRAVI	MARIBORSKA CESTA 7	RADLJE OB DRAVI
2140	FL_MB_SLOVENJ GRADEC	FRANCETOVA CESTA 1	SLOVENJ GRADEC
9002	FL_MS_GORNJA RADGONA	PARTIZANSKA CESTA 26	GORNJA RADGONA
9003	FL_MS_LJUTOMER	GLAVNI TRG 9	LJUTOMER

9004	FL_MS_LENDAVA	TRG LJUDSKE PRAVICE 7	LENDAVA
9005	FL_MS_MAČKOVCI	MAČKOVCI 49A	MAČKOVCI
9035	FL_MS_MURSKA SOBOTA	TRG ZMAGE 6	MURSKA SOBOTA
6001	FL_NG_NOVA GORICA	KIDRIČEVA ULICA 17	NOVA GORICA
6031	FL_NG_AJDOVŠČINA	CESTA 5. MAJA 2	AJDOVŠČINA
6047	FL_NG_IDRIJA	LAPAJNETOVA ULICA 33	IDRIJA
6054	FL_NG_CERKNO	SEDEJEV TRG 6	CERKNO
6064	FL_NG_TOLMIN	TRG MARŠALA TITA 10	TOLMIN
6074	FL_NG_KOBARID	TRG SVOBODE 2	KOBARID
6418	FL_NG_ŠEMPETER PRI GORICI - NOVA	BRATUŽEVA ULICA 2A	ŠEMPETER PRI GORICI
7002	FL_NM_NOVO MESTO	NOVI TRG 7A	NOVO MESTO
7023	FL_NM_ČRNOMELJ	KOLODVORSKA CESTA 30	ČRNOMELJ
7033	FL_NM_TREBNJE	GOLIEV TRG 10	TREBNJE
7042	FL_NM_KRŠKO	ROZMANOVA ULICA 13	KRŠKO
7050	FL_NM_BREŽICE	LEVSTIKOVA ULICA 2	BREŽICE
7059	FL_NM_SEVNICA	PREŠERNOVA ULICA 3	SEVNICA

16.22 Paketi prenosnih hitrosti za storitev virtualne razvezave lokalnega dostopa

Paketi prenosnih hitrosti z opredeljenimi oglaševanimi, maksimalnimi, običajnimi in minimalnimi hitrostmi v Mbit/s.

Paket	Oglaševana hitrost		Maksimalna hitrost		Običajno razpoložljiva		Minimalna hitrost	
	DS	US	DS	US	DS	US	DS	US
ADSL2+ do 10/1 Mbit/s	10,0	1,0	meritev	meritev	80%	80%	50%	50%
ADSL2+ do 20/1 Mbit/s	20,0	1,0	meritev	meritev	80%	80%	50%	50%
VDSL2 do 10/2 Mbit/s	10,0	2,0	meritev	meritev	80%	80%	50%	50%
VDSL2 do 20/2 Mbit/s	20,0	2,0	meritev	meritev	80%	80%	50%	50%
VDSL2 do 30/5 Mbit/s	30,0	5,0	meritev	meritev	80%	80%	50%	50%
VDSL2 do 80/40 Mbit/s	80,0	40,0	meritev	meritev	80%	80%	50%	50%
FTTx do 100/40 Mbit/s	100,0	40,0	93,0	40,0	80%	80%	50%	50%
FTTx do 100/100 Mbit/s	100,0	100,0	93,0	93,0	80%	80%	50%	50%
FTTx do 200/40 Mbit/s	200,0	40,0	200,0	40,0	80%	80%	50%	50%
FTTx do 200/100 Mbit/s	200,0	100,0	200,0	100,0	80%	80%	50%	50%
FTTx do 300/40 Mbit/s	300,0	40,0	300,0	40,0	80%	80%	50%	50%
FTTx do 300/100 Mbit/s	300,0	100,0	300,0	100,0	80%	80%	50%	50%
FTTx do 300/300 Mbit/s	300,0	300,0	300,0	300,0	80%	80%	50%	50%
FTTx do 350/40 Mbit/s	350,0	40,0	350,0	40,0	80%	80%	50%	50%
FTTx do 350/100 Mbit/s	350,0	100,0	350,0	100,0	80%	80%	50%	50%
FTTx do 500/500 Mbit/s	500,0	500,0	500,0	500,0	80%	80%	50%	50%
FTTx do 600/40 Mbit/s	600,0	40,0	600,0	40,0	80%	80%	50%	50%
FTTx do 600/100 Mbit/s	600,0	100,0	600,0	100,0	80%	80%	50%	50%
FTTx do 1Gbit/s/40 Mbit/s	1.000	40,0	930,0	40,0	80%	80%	50%	50%
FTTx do 1Gbit/s/100 Mbit/s	1.000	100,0	930,0	100,0	80%	80%	50%	50%
FTTx do 2Gbit/s/100 Mbit/s	2.000	100,0	2000	100,0	80%	80%	50%	50%

Paketi ADSL2+ so opredeljeni za tehnično rešitev:

- dostopovne tehnologije ADSL2+,
- dostopovne tehnologije EMX.

Paketi VDSL2 so opredeljeni za tehnično rešitev:

- dostopovne tehnologije VDSL2,
- dostopovne tehnologije VDSL2 na skrajšanih bakrenih zankah (FTTC).

Paketi FTTx so opredeljeni za tehnične rešitve:

- dostopovne tehnologije xPON - FTTH topologija v načinu točka – več točk (P2MP),
- dostopovne tehnologije xPON - FTTH topologija v načinu točka – točka (P2P),
- dostopovne tehnologije FTTH v načinu točka – točka (P2P),
- dostopovne vectoring tehnologije G.Fast na skrajšanih bakrenih zankah in na lokaciji končnega uporabnika (FTTdp), brez paketov FTTx do 300/300 Mbit/s, FTTx do 500/500 Mbit/s, FTTx do 1Gbit/s/40 Mbit/s, FTTx do 1Gbit/s/100 Mbit/s in FTTx do 2Gbit/s/100 Mbit/s, pri čemer se maksimalne hitrosti za pakete nad do 100 Mbit/s določi glede na izmerjeno hitrost na povezavi,
- dostopovne tehnologije Ethernet na lokaciji končnega uporabnika (FTTB).

Oglaševana hitrost je hitrost, ki jo Telekom Slovenije navaja v vzorčni ponudbi, ki je določena glede na izbrani paket. Oglaševana hitrost je navedena z oznako »do«.

Maksimalna hitrost je največja možna hitrost povezave na omrežni priključni točki, ki jo tehnologija zmore na dani povezavi (na voljo najmanj enkrat dnevno ob izključenih specializiranih storitvah).

Običajno razpoložljiva hitrost je hitrost, ki jo Telekom Slovenije na omrežni priključni točki zagotavlja večino časa glede na tehnične zmožnosti povezave zakupljene hitrosti ob izključenih specializiranih storitvah. Običajno razpoložljiva hitrost znaša 80% maksimalne hitrosti ob izključenih specializiranih storitvah in je dosegljiva 90% časa izven vršnih ur (peak hours). Za zasebne uporabnike so vršne ure med 19:30 in 22:00 uro, za poslovne uporabnike ob delovniki med 12:30 in 15:00 uro, izven delovnika pa med 19:30 in 22:00 uro. Za zasebne in poslovne uporabnike v primeru dela prostih dni/praznikov, slabega vremena, določenih vsebin IP televizije ali spremembe letnega časa, se lahko vršne ure prometa spremenijo +/- 1 uro.

Minimalna hitrost je najmanjša hitrost, ki jo Telekom Slovenije zagotavlja na dani povezavi. Je hitrost povezave, ki mora biti ob izključenih specializiranih storitvah vedno na voljo na omrežni priključni točki in znaša 50 % maksimalne hitrosti. Navedeno ne velja v primerih, kot jih predvidevajo 184. in 208. člen ZEKom-2 ter tretji odstavek 3. člena Uredbe 2015/2120.

Dejanska hitrost je hitrost storitve dostopa do interneta na omrežni priključni točki, ki jo v izbranem trenutku izmeri končni uporabnik, pooblaščen oseba Telekoma Slovenije ali pooblaščen oseba agencije z uporabo merilnega orodja AKOS Test Net.

DS – downstream – hitrost v smeri k uporabniku.

US – upstream – hitrost v smeri od uporabnika.

Meritev – sinhronizacijska hitrost na CPE zmanjšana za faktor režije značilen za posamezno dostopovno tehnologijo.

80 % / 50 % - odstotek za izračun običajno razpoložljive hitrosti in minimalno razpoložljive hitrosti glede na meritev (izmerjena hitrost na posamezni povezavi zmanjšana za faktor režije značilen za posamezno dostopovno tehnologijo v primeru paketov ADSL2+ in VDSL2) oziroma glede na navedeno maksimalno hitrost (v primeru paketov FTTx).

16.23 Vloga za preverjanja vpliva CPE na delovanje omrežja in storitev Telekoma Slovenije

Telekom Slovenije, d.d.
Veleprodajni trg
Cigaletova 15
1000 Ljubljana

Št.:

Datum:

(izpolni Telekom Slovenije)

Na podlagi Navodila o preverjanju skladnosti in izdaji dovoljenj za priključitev oziroma uporabo telekomunikacijske opreme in materialov v omrežju Telekoma Slovenije (Uradno glasilo Telekom Slovenije št. 7/97, 4.člen) vlagatelj podaja

VLOGO ZA PREVERJANJE VPLIVA CPE NA DELOVANJE OMREŽJA IN STORITEV TELEKOMA SLOVENIJE,

s katero Telekom Slovenije izvede preverjanje vpliva CPE na delovanje omrežja in storitev Telekoma Slovenije in izda dovoljenje za vključevanje oziroma uporabo telekomunikacijske opreme in materialov v omrežju Telekoma Slovenije za (vrsta, tip in označba naprave):

.....

VLAGATELJ (firma in sedež):
(proizvajalec/pooblaščen zastopnik)

Kontaktna št:

PRILOGE:

Tehnična dokumentacija omogoča ocenitev skladnosti proizvoda s predpisanimi zahtevami za ta proizvod in mora pokrivati področja načrtovanja, proizvodnje in delovanje proizvoda. Dokumentacija mora obsegati naslednje elemente, pomembne za ocenitev:

1. Splošni opis tipa proizvoda, ki omogoča identifikacijo;
2. Stikalne in montažne načrte ter spiske komponent, podsestavov, vezij, itd: strani;
3. Opise in razlage, potrebne za razumevanje načrtov, spiskov ter delovanja proizvoda: strani;
4. Spisek standardov ali drugih predpisov, ki so uporabljeni delno ali v celoti: strani;
5. Podatke in poročila o opravljenih preverjanjih, preskusih in meritvah: strani;
6. Navodila za uporabo:, strani;
7. Fotografije proizvoda (s treh značilnih strani);
8. Dokumentacijo o interoperabilnosti: strani;
9. Performančne teste: strani;
10. Certifikati: strani;
11. Reference: strani;
12. Izjavo, da niso kršene patentne ali druge lastninske pravice;
13. Izjavo o kritju stroškov testiranja.

Tehnična dokumentacija mora biti v slovenskem ali angleškem jeziku in je lahko tudi v elektronski obliki. Dostavljena dokumentacija ostane po končanem preverjanju v arhivu Telekoma Slovenije.

Kraj in datum:

Odgovorna oseba (ime, priimek, podpis, žig):

POSTOPEK PREVERJANJA VPLIVA CPE NA DELOVANJE OMREŽJA IN STORITEV TELEKOMA SLOVENIJE:

- Operater poda vlogo za preverjanje vpliva CPE na delovanje omrežja in storitev Telekoma Slovenije,

- Za vsak tip modema priložil izjave o ustreznosti oz. skladnosti s tehničnimi specifikacijami, oziroma drugo dokumentacijo skladno z veljavnimi predpisi in zakonodajo Republike Slovenije oziroma predpisi in zakonodajo EU, ki potrjuje ustreznost posameznega modela modema:
 - a) skladnost s tehničnimi specifikacijami podanimi v vzorčni ponudbi,
 - b) Pravilniku o elektromagnetni združljivosti (Ur.l. RS, št. 39/16),
 - c) Pravilniku o radijski opremi in telekomunikacijski terminalni opremi (Ur.l. RS, št. 17/09),
 - d) drugim veljavnim predpisom, standardom in priporočilom, ki jih namesto navedenih lahko predpišejo mednarodni ali domači pristojni organi,
 - e) neobvezno predloži tudi predstavljeno delujočo rešitev daljinskega nadzora in upravljanja, predvsem v smislu nadgradnje programske opreme CPE.
- Operater dostavi Telekomu Slovenije minimalno 2 kosa CPE, ki ga vključevati v omrežje,
- Telekom Slovenije lahko istočasno zagotavlja preverjanje vpliva CPE na delovanje omrežja za največ 2 različna tipa CPE opreme.
- Telekom Slovenije s preverjanjem vpliva CPE na delovanje omrežja in storitev Telekoma Slovenije ne preverja delovanja modema v razmerah, kot se pojavljajo v krajevnem kabelskem omrežju, zato ne prevzema nikakršne odgovornosti glede zagotavljanja storitve končnemu uporabniku in ne daje nobenih zagotovil, da bo ta modem dejansko deloval v omrežju. Tveganje za delovanje modema, ki ga zagotavlja operater v celoti prevzema operater.
- Telekoma Slovenije po izvedenem preverjanju vpliva CPE na delovanje omrežja in storitev Telekoma Slovenije v primeru, da CPE ne povzroča motenj v delovanju omrežja in storitev izda dovoljenje za vključevanje v omrežje Telekoma Slovenije.
- V primeru, da oprema ni primerna za vključevanje v omrežje Telekoma Slovenije o ugotovitvah in razlogih obvesti operaterja.
- Ves postopek od prejema popolne vloge in prejete CPE do izdaje dovoljenja za vključevanje v primeru, da CPE ne povzroča motenj v delovanju omrežja in storitev Telekoma Slovenije, ne sme biti daljši od 30 dni.

16.24 Obrazci

16.24.1 Obrazec za prijavo napak na razvezanem dostopu

Telefaks sporočilo

Datum prejema:	Referenčna koda:
Čas prejema:	Prijavo prevzel:
Obvestilo dežurnemu:	Odziv:

PRIJAVA NAPAKE NA KRAJEVNI ZANKI	
Naslovnik:	Telekom Slovenije, d.d.
Fax:	Telefon:

Operater, pošiljatelj:	Datum:	Ura:
Kontaktna oseba:		
Telefon:	Mobilni telefon:	Telefaks:

STORITEV V OKVIRU POVSEM RAZVEZANEGA DOSTOPA/SODOSTOPA			
DA <input type="checkbox"/>	Številka pogodbe: _____		NE <input type="checkbox"/>
Prioriteta (ko je določena s pogodbo o vzdrževanju)			
I. <input type="checkbox"/>	II. <input type="checkbox"/>	III. <input type="checkbox"/>	Drugo:

ID POVSEMRAZVEZANEGA DOSTOPA:/SODOSTOPA			
Intervencijska podpora <input type="checkbox"/>	Periodični pregled <input type="checkbox"/>	Popravilo v servisu <input type="checkbox"/>	Drugo <input type="checkbox"/>

Vrsta napake:
Opis napake:
Objekt kjer se oprema nahaja:
Kontaktna oseba na objektu in telefonska številka:
Opis dogodka (čas in okoliščine nastanka dogodka):

Podpis pošiljatelja:

16.24.2 Obrazec za prijavo napake na virtualno razvezanem dostopu

Obrazec se uporablja izključno v primeru nedelovanja spletnega mesta za operaterje.

PRIJAVA NAPAKE NA VIRTUALNO RAZVEZANEM DOSTOPU

Naslovník: Telekom Slovenije, d.d. Telefaks: 02 333 20 36	Telefon: 19116
--	-----------------------

Operater:	Datum:	Ura(HHMM):
Kontaktna oseba:		
Telefon:	Mobilni telefon:	Telefax:

Storitev:
ID priključka:
Uporabnik: (naziv / ime priimek)
Lokacija priključka / napake: (kraj, ulica in hišna številka)
Kontaktna številka uporabnika:
Termin dosegljivosti do lokacije končnega uporabnika:
Opis napake in ugotovitve operaterja:
Telefonski priključek deluje: DA NE
Storitev internet deluje: DA NE
Storitev VoIP deluje: DA NE
Storitev IPTV deluje: DA NE
Naročnik sodeloval pri diagnostiki: DA NE
Napajanje naročniških naprav zagotovljeno: DA NE
Preverjeno uporabniško ime in geslo: DA NE
Modem je bil resetiran: DA NE
Tip modema:
Katere lučke svetijo na modemu:

Pošiljatelj:

Podpis:.....

Izpolnjeni obrazec prijave napake posredujte na Telekom Slovenije, d.d., Cigaletova 15, 1000 Ljubljana, po faksu številka: 02 333 20 36

16.24.3 Obrazci za storitve skupne lokacije

Šifra zahteve _____, datum prejete _____ (izpolni Telekom)

I. Podatki o Operaterju (izpolni operater)

Naziv: _____

Sedež: _____

(ulica, hišna številka in kraj)

Ime in priimek odgovorne osebe operaterja: _____

Ime in priimek kontaktne osebe operaterja: _____

tel. številka _____

elektronski naslov _____

II. Podatki o lokaciji skupne lokacije (izpolni operater)

Naslov zelene skupne lokacije: _____

(vpisati: TLK lokacija (ulica, hišna številka) in kraj)

Obstoječe skupne lokacije: _____

(vpisati: TLK lokacija (ulica, hišna številka) in kraj)

Opombe: _____

III. Podatki o prostoru skupne lokacije: (kapacitetah) (izpolni operater)

Naročilo rezervacije prostora skupne lokacije: DA NE
(prostor se lahko rezervira za največ 365 dni, pogoj je izdelana tehnična dokumentacija)

št. dni: _____

Želena površina: _____ m²

A. Prostor

Tip prostora skupne lokacije A B C

Želena površina _____ m²

Število stojal in izmere

število stojal _____ izmere: _____ x _____, zahtevan dostop do stojal _____

Navesti dimenzijo stojal (lahko se uporablja različna stojala) in način montaže (zahtevan dostop z vseh strani, možna montaža ob steno ali hrbet na hrbet itd).

Nosilnost _____ kN/m²

Antistatična tla DA NE

B. Električno napajanje in inštalacija

Elektroenergetski priključek OMREŽNI AGREGATNI ENOSM. BREZPREK.

Rezervni čas baterij _____ h

Število priključnih mest in vrednosti varovalnih odklopnikov v A po posamezni fazi __x A, x A

Moč naprav končna _____ W

Osvetlitev prostora v luksih

Priključek na ozemljitveni sistem DA NE

Izvedba električnih inštalacij do naprav DA NE

C. Klimatizacija prostora

Disipacija naprav končna _____ W

(disipacija je enaka električni moči naprav; upoštevati disipacijo 650 W/m², podatka o želeni površini prostora skupne lokacije in disipacije morata biti usklajena)

Opombe: _____

D. Bakrene in optične povezave do skupne lokacije

Bakrene povezave od Telekomovega glavnega delilnika do razmejitvene točke

Povsem razvezan dostop

Kapaciteta povezave do letvic kolokacijskega delilnika na razmejitveni točki _____x(5x10)

Sodostop

Kapaciteta povezave do letvic kolokacijskega delilnika na razmejitveni točki -----x48

Skupni dostop razcepnik v lasti operaterja

Kapaciteta povezave do letvic kolokacijskega delilnika na razmejitveni točki -----x48

Opombe _____

Optične povezave od kolokacijskega optičnega delilnika do ODF Telekoma Slovenije

Kapaciteta IFC optične povezave od kolokacijskega optičnega delilnika v prostoru skupne lokacije tipa A,B,C do ODF Telekoma Slovenije _____ vlaken IFC kabel (možno izbirati med: n x 12, 24, 48 vlaken).

V primeru vgradnje v obstoječe omare in stojala je potrebno navesti oznako omare (v primeru tipa C in pozicijo vgradnje delilnika (v načinu izvedbe A): _____

Način izvedbe:

- A. varjenje IFC optičnih vlaken na strani kolokacijskega optičnega delilnika in izvedbo končnih meritev izvede Telekom Slovenije,
- B. brez varjenja IFC optičnih vlaken na strani kolokacijskega optičnega delilnika in brez izvedbe končnih meritev,
- C. predkonektorizirana rešitev na strani kolokacijskega optičnega delilnika,
- D. s strani Telekoma Slovenije naročenim na obeh straneh predkonektoriziran IFC kabel ter dobava in vgradnja optičnega delilnika - 1HU-24/48-19 v stojalo operaterja na strani kolokacije.

Razdalja IFC optičnega kabla od kolokacijskega delilnika do uvoda v kolokacijo v primeru kolokacije tipa A in B: _____ m.

Razdalja IFC optičnega kabla po omari operaterja v primeru kolokacije tipa C: _____ m.

Optične povezave od kolokacijskega do prevezovalnega optičnega delilnika ODF FTTH P2P Telekoma Slovenije

Kapaciteta IFC optične povezave od kolokacijskega optičnega delilnika v prostoru skupne lokacije tipa A,B,C do prevezovalnega ODF Telekoma _ vlaken IFC kabel (možno izbirati med: n x 24, 48, 96 vlaken)

V primeru vgradnje v obstoječe omare in stojala je potrebno navesti oznako omare (v primeru tipa C in pozicijo vgradnje delilnika (za načine A in B): _____

Način izvedbe:

1. varjenje in izvedba meritev Telekoma Slovenije na obeh straneh IFC povezav,
2. rešitev s predkonektoriziranim IFC optičnim kablom na strani optičnega delilnika FTTH P2P in varjenjem Telekoma Slovenije na strani kolokacijskega optičnega delilnika, kjer bo Telekom Slovenije izvedel meritve,

3. rešitev M3KP s predkonektiziranim IFC optičnim kablom na strani prevezovalnega optičnega delilnika FTTH P2P Telekoma Slovenije in samostojno rešitvijo operaterja na strani kolokacijskega optičnega delilnika,
4. IFC povezave za FTTH P2P z optičnim kablom Telekoma Slovenije v primeru rešitve M3KP s predkonektoriziranim kablom IFC na strani Telekoma Slovenije in z LC/UPC ali LC/APC predkonektoriziranim kablom na strani kolokacijskega optičnega delilnika.

Razdalja IFC optičnega kabla od kolokacijskega delilnika do uvoda v kolokacijo v primeru kolokacije tipa A in B: _____ m.

Razdalja IFC optičnega kabla po omari operaterja v primeru kolokacije tipa C: _____ m.

Oddaljena skupna lokacija (tip D)

Naslov oddaljene skupne lokacije: _____
(ulica, hišna številka, kraj)

Naslov funkcijske lokacije (MDF)Telekoma _____
(ulica, hišna številka, kraj)

Način povezave: kabelska kanalizacija Interna inštalacija
(Opombe) _____

Povezava od Telekomovega bakrenega MDF do razmejitvene točke pri tipu D:

Povsem razvezan dostop
Kapaciteta povezave do letvic kolokacijskega delilnika na razmejitveni točki _____x(5x10)

Sodostop
Kapaciteta povezave do levic kolokacijskega delilnika na razmejitveni točki _____x48

Projektno dokumentacijo izdelava: Telekom Slovenije Operater

Naročilo izdelave projektnih pogojev: DA NE
(v primeru, ko projektno dokumentacijo izdelava operater)

Optične povezave od kolokacijskega optičnega delilnika do ODF Telekoma Slovenije pri tipu D

Kapaciteta optične povezave od kolokacijskega optičnega delilnika v prostoru oddaljene skupne lokacije tipa D do ODF Telekoma _____ vlaken. Kabel je možno izbirati med: n x 12, 24, 48 vlaken.

Projektno dokumentacijo izdelava: Telekom Slovenije Operater

Naročilo izdelave projektnih pogojev: DA NE
(v primeru, ko projektno dokumentacijo izdelava operater)

Lokacija kolokacije tipa D:

- Sosednja zgradba
- Ista zgradba:

Način izvedbe:
Predkonektorizirana rešitev na strani kolokacijskega optičnega delilnika: DA NE

Razdalja IFC optičnega kabla od kolokacijskega delilnika do uvoda v funkcijsko lokacijo Telekoma Slovenije: _____ m.

Optične povezave od kolokacijskega optičnega delilnika do prevezovalnega ODF FTTH P2P Telekoma Slovenije pri tipu D

Kapaciteta optične povezave od kolokacijskega optičnega delilnika v prostoru oddaljene skupne lokacije tipa D do prevezovalnega ODF FTTH P2P delilnika Telekoma Slovenije _ vlaken. Kabel je možno izbirati med: n x 24, 48, 72, 96 vlaken.

Projektno dokumentacijo izdela: Telekom Slovenije Operater

Naročilo izdelave projektnih pogojev: DA NE
(v primeru, ko projektno dokumentacijo izdela operater)

Lokacija kolokacije tipa D:

- Sosedna zgradba
- Ista zgradba

Način izvedbe:

Predkonektorizirana rešitev na strani kolokacijskega optičnega delilnika: DA NE

Razdalja IFC optičnega kabla od kolokacijskega delilnika do uvoda v funkcijsko lokacijo Telekoma Slovenije: _____ m.

IV. Sprememba obstoječe skupne lokacije

Podatki o obstoječem prostoru skupne lokacije (izpolni operater)

Naslov obstoječe skupne lokacije: _____
(vpisati: TLK lokacija (ulica, hišna številka) in kraj)

Opombe: _____

Predmet spremembe:

- Prostor
- Elektroenergetske naprave
- Tip napajanja
- Inštalacije
- Delilnik
- Drugo (navesti)

Opombe: _____

Podatki za obračun

(Obrazec se izpolni ob primopredaji)

Lokacija: _____

Naslov: _____

Tip prostora: A B C D

Sremstvo: DA NE

Obračunska površina: _____ m²

Vrsta napajanja: 1) omrežno 2) agregatno 3) enosmerno brezprekinitveno

Kapaciteta povezave za PRD: _____

Kapaciteta povezave za SRD: _____

Oznaka letvic za PRD: _____

Oznaka letvic za SRD: _____

Povezava z oddaljeno kolokacijo tip D: 1) kabelska kanalizacija 2) hišna inštalacija

Opombe: _____

Datum:

Žig

Podpis:

16.24.4 Obrazec Obvestilo o nameri za najem novih ali spremembo obstoječih tras za najem kabelske kanalizacije ali drogov Telekoma Slovenije

Izpolni Telekom Slovenije:

Datum prejetja: _____

Evidenčna številka zahteve: _____

Kontaktna oseba skrbništva omrežja: _____

Obravnaval: _____

Podatki o Operaterju

Naziv: _____

Sedež: _____

(ulica, hišna številka in kraj)

Ime in priimek kontaktne osebe operaterja: _____

Tel. številka: _____

Elektronski naslov: _____

Naziv in oznaka obstoječe pogodbe med operaterjem in Telekomom Slovenije (če že obstaja):

Osnovni podatki o načrtovanem najemu infrastrukture Telekoma Slovenije

Tip infrastrukture Telekoma Slovenije predviden za najem:

Kabelska kanalizacija: DA NE

Drogovi: DA NE

Področje predvidenega najema kapacitet:

- Naziv kraja in naziv ulic, ki so premet najema
- Priloga grafično zarisani poligon področja

Lastni elementi operaterja predvideni za namestitev (tip kablov, kapaciteta kablov, maksimalni premeri kablov):

Predviden čas začetka uporabe (leto, mesec):

Predvideno trajanje najema (število let):

Podatki o odsekih kabelske kanalizacije Telekoma Slovenije (izpolni operater)

A) **Nova** poizvedba za najem kabelske kanalizacije Telekoma Slovenije.

Kabelsko kanalizacijo Telekoma Slovenije, za katero poizveduje operater, se razdeli na odseke med posameznima kabelskima jaškoma. Če naslovov oziroma oznak kabelskih jaškov ni mogoče navesti, je potrebno za kabelske jaške navesti X in Y koordinate.

Št. odseka	Naslov in hišna številka KJ A	Oznaka KJ A	Naslov in hišna številka KJ B	Oznaka KJ B	Dolžina KK m	Število kablov	Tip kabla O, K	Premer kabla mm
1								
2								
3								
4								
5								
	SKUPAJ				0,0			

Opombe

B) **Sprememba** obstoječega najema kabelske kanalizacije Telekoma Slovenije

Navede se kabelsko kanalizacijo Telekoma Slovenije, za katero operater želi uveljaviti spremembo, razdeljeno na odseke med posameznima kabelskima jaškoma. Če naslovov oziroma oznak ni mogoče navesti, je potrebno za kabelske jaške navesti X in Y koordinate.

Relacije <u>obstojećih</u> najemov ki so predmet spremembe								
Št. odseka	Naslov in hišna številka KJ A	Oznaka KJ A	Naslov in hišna številka KJ B	Oznaka KJ B	Dolžina KK m	Število kablov	Tip kabla O, K	Premer kabla mm
1								
2								
3								
4								
5								
	SKUPAJ				0,0			

Relacije <u>novih</u> najemov ki nadomestijo obstoječe								
Št. odseka	Naslov in hišna številka KJ A	Oznaka KJ A	Naslov in hišna številka KJ B	Oznaka KJ B	Dolžina KK m	Število kablov	Tip kabla O, K	Premer kabla mm
1								
2								
3								
4								
5								
	SKUPAJ				0,0			

Podatki o relacijah oziroma o lokacijah drogov Telekoma Slovenije (izpolni operater)

A) **Nova** poizvedba za najem nadzemne trase Telekoma Slovenije.

Nadzemno traso Telekoma Slovenije, za katero poizveduje operater, se smiselno razdeli na relacije oziroma odseke, na katerih je mogoče preko bližnjih naslovov hišnih števil enoznačno definirati lokacijo droga, ki definira začetno točko relacije in lokacijo droga, ki definira končno točko relacije. Če to ni mogoče, je potrebno za droge navesti X in Y koordinate.

Zap. št.	Relacije <u>novih</u> najemov (najbližja naslova začetnega in končnega droga)	Št. drogov	Št. omarič	Št. kablov	Tip kabla (koaksialni, optični)
1					
2					
3					
4					
5					
	Skupaj drogov				

Opombe

B) **Sprememba** obstoječega najema nadzemne trase Telekoma Slovenije

Nadzemno traso Telekoma Slovenije, za katero operater želi uveljaviti spremembo, se smiselno razdeli na relacije oziroma odseke, na katerih je mogoče preko bližnjih naslovov hišnih števil enoznačno definirati lokacijo droga, ki definira začetno točko relacije in lokacijo droga, ki definira končno točko relacije. Če to ni mogoče, je potrebno za droge navesti X in Y koordinate.

Zap. št.	Relacije obstoječih najemov ki so predmet spremembe (najbližja naslova začetnega in končnega droga)	Št. drogov	Št. omaric	Št. kablov	Tip kabla (koaksialni, optični)
1					
2					
3					
4					
5					
	Skupaj drogov	0			

Zap. št.	Relacije novih najemov ki nadomestijo obstoječe (najbližja naslova začetnega in končnega droga)	Št. drogov	Št. omaric	Št. kablov	Tip kabla (koaksialni, optični)
1					
2					
3					
4					
5					
	Skupaj drogov	0			

Opombe o vsebini spremembe najema:

Kraj in datum:

Žig

Podpis:

16.24.5 Obrazec Vloga za izdajo pogojev za izdelavo Dokumentacije za gradjo omrežja

Investitor

Naziv _____
Naslov _____
Kontaktna oseba _____
Elektronski naslov _____
Telefonska številka _____

Vlagatelj

Naziv _____
Naslov _____
Kontaktna oseba _____
Elektronski naslov _____
Telefonska številka _____

Podatki o gradnji

Evidenčna številka Telekoma Slovenije _____
Naziv objekta _____
Vsebina zahteve _____

Naziv dokumentacije, ki je priloga vloge _____
Številka dokumentacije, ki je priloga vloge _____

Kraj in datum:

Žig

Podpis:

16.24.6 Obrazec Vloga za izdajo mnenja k Dokumentaciji za gradnjo omrežja

Vloga za izdajo mnenja k Dokumentaciji za gradnjo omrežja

Investitor

Naziv

Naslov

Kontaktna oseba

Telefonska številka

Elektronski naslov

Vlagatelj / Projektna organizacija

Naziv

Naslov

Kontaktna oseba

Elektronski naslov

Telefonska številka

Podatki o gradnji

Evidenčna številka Telekoma Slovenije

Številka pogojev za izdelavo Dokumentacije za gradnjo omrežja,
ki so priloga

Naziv Dokumentacije za gradnjo omrežja

Številka Dokumentacije za gradnjo omrežja

Vsebina zahteve

Kraj in datum:

Podpis:

16.24.7 Obrazec za dostop do OPT, prostora skupne lokacije

Zahtevek Operaterja za dostop do OPT / prostora skupne lokacije

Številka zahteve _____, datum prejetja _____ (Izpolni Telekom)

1. Podatki o Operaterju (izpolni operater)

Naziv: _____

Sedež: _____ Ime in priimek odgovorne osebe operaterja: _____

2. Zahtevan datum zagotovitve dostopa (izpolni operater):

datum: _____ ura: _____

predvideno trajanje _____

3. Zahtevan dostop do (ustrezno označi operater in vpiše zahtevane podatke za izbrani primer):

Omrežne priključne točke

Vrsta dostopa ustrezno označite (Izpolni operater)

Povsem razvezan dostop

Sodostop

Podatki o razvezanem dostopu

Priključna točka A – kolokacijski delilnik Telekoma Slovenije:

Naslov _____

(ulica in hišna številka delilnika) (poštna številka) (Kraj)

Priključna točka B – naročnik operaterja:

Naslov: _____

(ulica in hišna številka) (poštna številka) (Kraj)

Podatki o naročniku operaterja na zahtevani OPT(**izpolni operater**)

Priimek in ime naročnika /naziv podjetja: _____

(priimek in ime oz. naziv)

Naslov naročnika: _____

(ulica, hišna številka, poštna številka in kraj)

Naročnik je dosegljiv:

na telefonsko številko _____,

elektronski naslov _____

Prostora skupne lokacije

Podatki o prostoru za skupno lokacijo

Naslov _____

(ulica, hišna številka, poštna številka, kraj, nadstropje, št. prostora)

(ulica, hišna številka, poštna številka in kraj)

Datum:

Žig

Podpis:

16.24.8 Obrazec za naročilo prevezave ali izgradnje interne inštalacije do vtičnice

Številka zahteve (vloge) _____, datum prejetja _____ (Izpolni Telekom)

Podatki o Operaterju (izpolni operater)

Naziv: _____

Sedež: _____

Ime in priimek odgovorne osebe operaterja: _____

Podatki o naročniku operaterja (izpolni operater)

Priimek in ime naročnika /naziv podjetja: _____
(priimek in ime, oz. naziv)

Naslov naročnika: _____

(ulica, hišna številka, poštna številka in kraj)

Naročnik ali kontaktna oseba naročnika je dosegljiv/a

na telefonsko številko: _____

elektronski naslov: _____

Specifikacija prevezave ali zgraditve interne inštalacije (izpolni operater)

Zgraditev interne inštalacije v objektih na lokaciji naročnika operaterja:

DA NE

Opomba: interna inštalacija se gradi od razmejitvene točke na lokaciji naročnika operaterja do točke mikrolokacije v stanovanju naročnika.

Mikrolokacija je mesto, kjer se zaključi interna inštalacija na vtičnici. Cene zgraditve se zaračuna po ceniku Telekom Slovenije d.d..

Izvedba prevezave za storitev razvezanega dostopa

Prevezava se izvede od razmejitvene točke na lokaciji naročnika operaterja – OPT, na že pripravljeno interno inštalacijo:

DA NE

Datum: _____ Žig _____ Podpis: _____

Podatki o realizaciji (izpolni Telekom)

Kontaktna oseba in tel. številka s strani Telekoma: _____

Ime in priimek osebe, ki je zahtevo realizirala: _____

Datum realizacije: _____ Žig _____ Podpis: _____

16.24.9 Obrazec za naročilo meritve storitve razvezanega dostopa

Zahtevek Operaterja za naročilo meritve storitve razvezanega dostopa

Številka zahteve (vloge) _____, datum prejetja _____ **(izpolni Telekom)**

Podatki o Operaterju (izpolni operater)

Naziv: _____

Sedež: _____

Ime in priimek odgovorne osebe operaterja: _____

Podatki o naročniku operaterja (izpolni operater)

Priimek in ime naročnika /naziv podjetja: _____
(priimek in ime, oz. naziv)

Naslov naročnika: _____

(ulica, hišna številka, poštna številka in kraj)

Naročnik ali kontaktna oseba naročnika je dosegljiv/a

na telefonsko številko: _____

Telefonska številka / ID PRD _____

Priključna točka na kolokacijskem delilniku (letvica, par) _____

Številka vloge _____

Priključna točka A – kolokacijski delilnik Telekoma Slovenije:

(ulica in hišna številka delilnika) (poštna številka) (Kraj)

Priključna točka B – na strani naročnika operaterja:

(ulica in hišna številka) (poštna številka) (Kraj)

Opredelitev načina meritve (izpolni operater)

Naročamo naslednjo vrsto meritve:

- Enosmerne meritve od priključne točke A na kolokacijskem delilniku do priključne točke B na strani naročnika operaterja,
- Meritev slabljenja voda pri 300 kHz od razmejitvene točke na kolokacijskem delilniku do vtičnice na interni instalaciji na strani naročnika operaterja.

Datum: _____ Žig _____

Podpis: _____

Podatki o realizaciji (izpolni Telekom Slovenije)

Kontaktna oseba in tel. številka s strani Telekoma Slovenije: _____

Ime in priimek osebe, ki je zahtevo realizirala: _____

Rezultati meritve:

Datum realizacije: _____ Žig _____

Podpis: _____

16.25 Pogoji za uporabo storitev spletnega portala

Spletni portal je namenjen vsem operaterjem, ki so AKOS obvestili o opravljanju javnih komunikacijskih storitev in imajo za storitve, ki se ponujajo s pomočjo portala, sklenjene ustrezne pogodbe s Telekomom Slovenije.

Vsak zainteresiran operater, ki je registriran pri AKOS in ima za storitve, ki se ponujajo s pomočjo portala, sklenjeno ustrezno pogodbo s Telekomom Slovenije, lahko sproži postopek za pridobitev dostopa do storitev spletnega portala. Telekom Slovenije bo v skladu z navodili v tej vzorčni ponudbi vsakemu upravičenemu operaterju dodelil geslo in omogočil dostop do spletnega portala.

Operater bo imel na spletnem portalu dostop le do tistih vsebin, ki se nanašajo na operaterske storitve, kjer ima operater s Telekomom Slovenije sklenjeno pogodbo za posamezno storitev.

Operater mora pred zahtevo za pridobitev dostopa do spletnega portala pridobiti kvalificirano digitalno potrdilo enega od izdajateljev kvalificiranih digitalnih potrdil, ki jih Telekom Slovenije priznava za vsakega uporabnika posebej. Trenutni izdajatelji kvalificiranih digitalnih potrdil, ki jih Telekom Slovenije priznava so:

- Pošta Slovenije d.o.o.,
- Halcom, d.d.,
- NLB, d.d.,
- Ministrstvo za javno upravo.

Poleg pridobitve certifikata za vsakega uporabnika posebej, mora operater izpolnjevati tudi naslednje pogoje:

- Operater je registriran pri AKOS-u;
- Operater ima s Telekomom Slovenije sklenjeno pogodbo glede uporabe storitev, ki jih nudi spletni portal Telekoma Slovenije za operaterje;
- Operater izpolni Zahtevek za dostop, ki je Priloga številka 17.22.2 te vzorčne ponudbe,
- Operater mora izpolniti prigrasitev elektronskega naslova (lahko več) iz katerega(-ih) bo zahteval dostop, prekinitvev ali ponastavitvev gesla. V kolikor bo zahtevek v elektronski obliki prišel iz prigrasenega elektronskega naslova, bo Telekom Slovenije smatral, da je zadeva avtorizirana in izvedel zahtevek.

Pravice in obveznosti

Imetnik mora skrbno varovati svoje geslo.

Telekom Slovenije se zaveže, da bo zagotavljal razpoložljivost spletnega portala v skladu z vzorčno ponudbo ter v skladu z medsebojno sklenjenimi pogodbami. Zagotavljal bo varno upravljanje z gesli, onemogočil nepooblaščen dostop do gesel ter zagotavljal sledenje aktivnostim uporabnikov spletnega portala.

Uporabnik se zaveže, da bo uporabljal spletni portal Telekoma Slovenije v skladu z vzorčno ponudbo in pogodbenimi zahtevami. Zagotavljal bo tajnost gesla. Upošteval bo pravila in obvestila objavljena na portalu.

Ob vsakem sumu razkritja gesla, imetnik takoj sam zamenja geslo preko ustrezne opcije na portalu.

Telekom Slovenije ne prevzema nobene formalne odgovornosti za upravljanje s kvalificiranimi digitalnimi potrdili, to je naloga vsakega operaterja posebej. Telekom Slovenije v nobenem primeru ne skrbi za preklic veljavnosti digitalnega potrdila, za to mora poskrbeti operater sam v skladu z navodili in postopki izdajatelja kvalificiranih potrdil.

Telekom Slovenije si pridržuje pravico, da spreminja, dopolnjuje in posodablja funkcionalnost in vsebine na spletnem portalu.

Operaterju preneha pravica do uporabe spletnega portala Telekoma Slovenije, ko ne izpolnjuje več pogojev za uporabo storitev spletnega portala oziroma na lastno željo.

Telekom Slovenije avtomatično onemogoči dostop:

- če odgovorna oseba operaterja ali imetnik digitalnega potrdila prijavi ali Telekom Slovenije sam zazna možnost zlorabe dostopa;
- če kvalificirano digitalno potrdilo posameznega uporabnika ni veljavno.

Varnost na spletnem portalu

Vgrajeni varnostni mehanizmi spletnega portala zmanjšujejo možnost zlorabe. Telekom Slovenije si bo s skrbnostjo dobrega strokovnjaka in dobrega gospodarstvenika trudil preprečiti vsakršne zlorabe, ne odgovarja pa za škodo, ki bi operaterju nastala iz naslova zlorab, razen če bi jo Telekom Slovenije sam povzročil namenoma ali iz hude malomarnosti.

Prijava na portal je omogočena le imetnikom kvalificiranega digitalnega potrdila in gesla. Dokler imetnik digitalnega potrdila in gesla zagotavlja zaupnost zasebnega ključa in gesla, je zagotovljena njegova identifikacija kot pooblaščenega uporabnika portala in zaščita podatkov (zaupnost in integriteta), ki se prenašajo preko spleta.

Operater in Telekom Slovenije bosta pri delu s portalom ravnala s podatki v skladu z zakonodajo, ki ureja varovanje poslovnih skrivnosti in varstvo osebnih podatkov, ter v skladu z medsebojno sklenjenimi sporazumi o varovanju poslovnih skrivnosti.

16.25.1 Postopek za pridobitev digitalnega potrdila in zahtevo za dostop

Postopki za uporabo spletnega portala se nahajajo na spletnem portalu v zavihku z naslovom »Pomoč«. Operater izvaja vse aktivnosti poslovanja prek spletnega portala v skladu s sklenjenimi pogodbami in vzorčno ponudbo.

Za obveznosti in pravne učinke iz elektronske korespondence preko portala se uporabljajo določila sklenjenih pogodb in vzorčne ponudbe, podrejeno pa določbe zakona, ki ureja elektronsko poslovanje in elektronski podpis.

Če ni s pogodbo posebej dogovorjeno drugače, korespondenca šteje za prejeta, ko je po običajni poti dostopna za obdelavo kontaktni osebi oziroma informacijskemu sistemu naslovnika, ki je namenjen avtomatizirani obdelavi procesov.

Operater mora za vsakega zaposlenega posebej pridobiti kvalificirano digitalno potrdilo pri enem izmed izdajateljev kvalificiranih digitalnih potrdil, ki jih priznava Telekom Slovenije.

Nato lahko operater zahteva dostop do portala, in sicer je način sledeč:

- Pridobitev kvalificiranega digitalnega potrdila za vsakega uporabnika posebej (to opravi operater brez posredovanja Telekoma Slovenije),
- Operater mora iz svojega priglšenega elektronskega naslova poslati formalno zahtevo za odobritev dostopa in sicer na elektronski naslov: `operaterji_dostop@telekom.si` (lahko za več uporabnikov hkrati),
- Operater mora formalnemu zahtevku pripeti tudi javni del uporabnikovega digitalnega potrdila oziroma več javnih delov uporabniških digitalnih potrdil, če je zahteva za več uporabnikov, v obliki .CER (ASCII Base64 enkodiran javni ključ). Javni del digitalnega potrdila v zahtevani obliki se pridobi z izvozom digitalnega potrdila in izbiro opcije kot je prikazano v spodnji sliki.

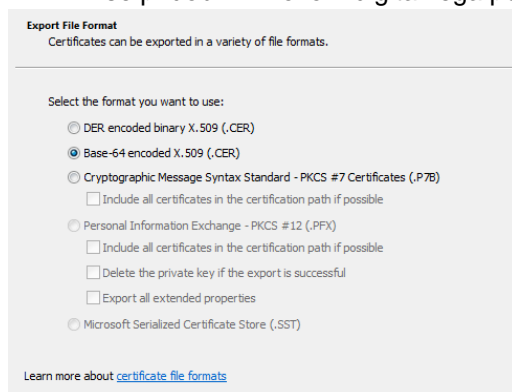

- Operater naj poimenuje javne certifikate v obliki: »ime_priimek_operater.CER« in jih priloži zahtevku.

Telekom Slovenije se zavezuje, da bo ob popolni vlogi izdal geslo in omogočil dostop v štirih (4) delovnih dnevih, šteto od datuma prejema zahtevka. Gesla za dostop bodo posredovana na isti elektronski naslov iz katerega je prišel zahtevke. Geslo se ob prvi prijavi obvezno spremeni.

Zaradi varnosti mora operater prigrasiti elektronski naslov (možno več) iz katerih bo Telekom Slovenije sprejemal zahteve za izdajo dostopa, onemogočitev dostopa in ponastavitve gesel ob morebitni izgubi/pozabi. Pošiljanje iz drugih elektronskih naslovov ne bo avtorizirano in se bodo elektronska sporočila avtomatično zavračala. Na prigrasitveni dokument za avtorizirane elektronske naslove se mora podpisati uradna oseba operaterja. Dokument se mora poslati na Telekom Slovenije v fizični obliki.

16.25.2 Zahtevek za pridobitev dostopa

Način distribucije: EMAIL: TO: »operaterji_dostop@telekom.si«

Oblika: MS-WORD (.docx) – priponka elektronskemu sporočilu

BEGIN DOCUMENT

Zahtevek za pridobitev dostopa

Zahtevek za pridobitev dostopa za zaposlene pravnih ali fizičnih oseb, registriranih za opravljanje dejavnosti (v *nadaljevanju* organizacije) izpolni odgovorna oseba organizacije in eden ali več bodočih uporabnikov portala, za katere želi organizacija pridobiti dostop za opravljanje dela za organizacijo.

Izpolni odgovorna oseba

Podatki o organizaciji

Polno ime organizacije: _____

Skrajšano ime Organizacije 1: _____

Oznaka organizacije 2: _____

Naslov organizacije

Naselje: _____

Ulica: _____

Hišna številka: _____

Poštna številka: _____

Pošta: _____

Matična številka organizacije: _____ Davčna številka organizacije: _____

Podatki o odgovorni osebi

Ime: _____ Priimek: _____

Davčna številka:

Seznam bodočih imetnikov iz zahtevka

1 V primeru, da v potrdilu o registraciji organizacije obstaja skrajšano ime, se le-to vpiše.

2 Oznaka organizacije (največ 70 alfanumeričnih znakov, brez krilatih znakov) bo zapisana v potrdilu. Določi jo odgovorna oseba organizacije ob oddaji prvega zahtevka. Izpeljana naj bo iz registriranega skrajšanega imena organizacije, če to obstaja in sicer kot del ali akronim skrajšanega imena, brez oznake pravno organizacijske oblike in sedeža organizacije. Če

organizacija nima skrajšanega imena se določi oznaka organizacije, ki je pomensko povezana z organizacijo.

Št.	Ime	Priimek	e-naslov za kontakt
1			
2			
3			
4			
5			
6			
7			
8			
9			
10			
11			
12			
13			
14			
15			
16			
17			
18			
19			
20			

END DOCUMENT

16.25.3 Postopek za preklic dostopa

Telekom Slovenije prekliče dostop v primeru kršitev pogodbenih obveznosti s strani operaterja, kršitev pravil uporabe ali zlorab portala s strani uporabnika, na zahtevo odgovorne osebe operaterja ali na zahtevo pristojnega organa. O datumu ter času preklica, izdajatelju zahtevka za preklic ter vzrokih za preklic mora biti vedno obveščena odgovorna oseba operaterja.

Preklic dostopa mora opraviti odgovorna oseba operaterja v primeru:

- če zazna nevarnost zlorabe podatkov (uporabniškega imena) za nepooblaščen dostop do portala;
- če imetnik ni več zaposlen pri operaterju ali je prenehal z delom za operaterja ali ni več pooblaščen za opravljanje storitev z uporabo potrdila.

Telekom Slovenije prekliče in onemogoči dostop tudi brez zahteve imetnika ali odgovorne osebe operaterja, takoj ko izve:

- da je imetnik potrdila prenehal delati v ali za operaterja,
- da so se spremenile druge okoliščine, ki vplivajo na veljavnost potrdila,
- da je bila infrastruktura izdajatelja na Telekomu Slovenije ogrožena na način, ki vpliva na zanesljivost dostopa,
- da je preklic odredilo pristojno sodišče ali pristojni organ.

Telekom Slovenije v primerih iz prejšnjega odstavka prekliče in onemogoči dostop brez predhodnega obvestila odgovorni osebi operaterja.

Preklic lahko uradna oseba zahteva samo elektronsko 24 ur na dan vse dni v letu.

Telekom Slovenije po prejemu veljavne zahteve za preklic najkasneje v štirih (4) urah prekliče dostop in o tem po elektronski pošti obvesti operaterja (pošlje se samo na priglašeni elektronski naslov iz katerega je prišla zahteva).

16.25.4 Zahtevek za preklic dostopa

Način distribucije: EMAIL: TO: »operaterji_dostop@telekom.si«
Oblika: MS-WORD (.docx) – priponka elektronskemu sporočilu

BEGIN DOCUMENT

Zahtevek za preklic dostopa

Zahtevek za preklic dostopa za zaposlene pravnih ali fizičnih oseb, registriranih za opravljanje dejavnosti (v nadaljnjem: organizacije), lahko izda samo odgovorna oseba organizacije in to samo iz priglašene elektronskega naslova.

Vlagatelj zahtevka za preklic odda zahtevek preko elektronske pošte na naslov: »operaterji_dostop@telekom.si«.

Izpolni odgovorna oseba
Podatki o organizaciji

Polno ime organizacije: _____
Skrajšano ime organizacije: _____
Oznaka organizacije: _____
Naslov organizacije _____
Naselje: _____
Ulica: _____
Hišna številka: _____
Poštna številka: _____
Pošta: _____

Matična številka organizacije: _____ Davčna številka organizacije: _____

Podatki o odgovorni osebi

Ime:		Priimek:	
Davčna številka:			

Ime in priimek lastnika dostopa (računa), ki se preklicuje
--

Razlog za preklic dostopa:
<input type="checkbox"/> Zamenjava potrdila
<input type="checkbox"/> Zloraba potrdila
<input type="checkbox"/> Sprememba podatkov
<input type="checkbox"/> Prenehanje uporabe
<input type="checkbox"/> Ostalo
Obrazložitev (neobvezno):

END DOCUMENT

16.25.5 Priglasitev elektronskega naslova za upravljanje z dostopi

Telekom Slovenije, d.d.
Veleprodajni trg
Cigaletova 15
1000 Ljubljana

Način distribucije: fizično po pošti

BEGIN DOCUMENT

Zahtevek za priglasitev elektronskega naslova za upravljanje z dostopi

Izpolni odgovorna oseba
Podatki o organizaciji

Polno ime organizacije: _____

Skrajšano ime organizacije: _____

Oznaka organizacije: _____

Naslov organizacije

Naselje: _____

Ulica: _____

Hišna številka: _____

Poštna številka: _____

Pošta: _____

Matična številka organizacije: _____ Davčna številka organizacije: _____

Podatki o odgovorni osebi

Ime: _____ Priimek: _____

Davčna številka: _____

Priglašeni elektronski naslovi

END DOCUMENT

16.26 Pregled lokacij za skupno lokacijo

Telekom Slovenije nudi skupno lokacijo na lokacijah glavnih delilnikov, kot izhajajo iz tabele, ki je objavljena na spletnem portalu za operaterje v rubriki Podatki o omrežju. Razpoložljivost skupne lokacije se spreminja v skladu s potrebami Telekoma Slovenije ter zasedbo prostorov s strani drugih operaterjev. Podrobnejše podatke o pokritosti posameznih ulic z glavnimi delilniki lahko za konkretno lokacijo operater pridobi na zahtevo od Telekoma Slovenije.

Šele poizvedba operaterja v skladu z vzorčno ponudbo predstavlja za operaterja zanesljiv podatek, da je skupna lokacija na določeni lokaciji mogoča.

Telekom Slovenije izključuje svojo odgovornost za morebitne napake v objavljenih tabelah.