

Eurit 435

Brezvrvični telefonski aparat ISDN DECT

Navodilo za uporabo

Pomembno!

V teh navodilih za uporabo so opozorila za varno uporabo. Pred priključitvijo jih pazljivo prečitajte in shranite na varno mesto.

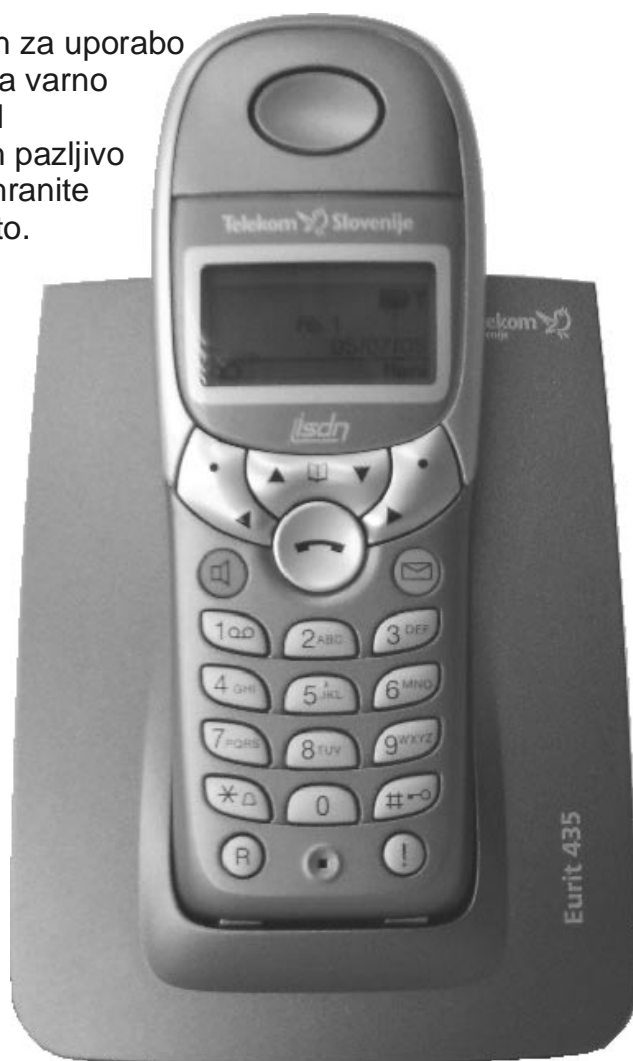

Uvoznik in generalni zastopnik: **ISKRATELING**,
Teleinformatični sistemi in storitve, d.o.o.
Ljubljanska c. 24a, 4000 Kranj, Slovenija
Tel.: 04-2076-276,
Faks: 04-2076-277,
E-mail: info@iskrateling.si

Navodila za varno uporabo

Navodila za varno uporabo

Pri namestitvi, priključitvi in uporabi telefonskega aparata upoštevajte naslednja navodila:

- ⇒ Bazno enoto ali polnilec postavite na nedrsečo površino.
- ⇒ Prključne vrvice napeljite tako, da ne bo možnosti nezgod.
- ⇒ Pomembna opozorila o uporabi baterij so v Prilogah.
- ⇒ Slušalke ali bazne enote/polnilca ne puščajte:
 - v bližini izvorov toplote,
 - na soncu,
 - v bližini ostale električne opreme.
- ⇒ Vaš telefonski aparat zaščitite pred prahom in tekočinami. Poskrbite, da ne bo izpostavljen agresivnim tekočinam in pari.
- ⇒ Priključnih vrvic ne vključujte v napačne vtičnice.
- ⇒ Na telefonski aparat lahko priključite samo priporočeno dodatno opremo.
- ⇒ Za napajanje bazne enote uporabljajte le priloženi napajalnik vrste SNG 05.
- ⇒ Raziskave so pokazale, da lahko vključen brezvrvičen aparat (DECT) pod posebnimi pogoji vpliva na nekatere medicinske naprave. Zato pri uporabi brezvrvičnega telefonskega aparata v zdravstvenih ustanovah upoštevajte njihova navodila in predpise.
- ⇒ Nikoli:
 - sami ne odpirajte telefonskega aparata,
 - se ne dotikajte kontaktov z ostrimi, kovinskimi predmeti,
 - ne prenašajte bazne enote, tako da jo držite za priključne vrvice.
- ⇒ Za čiščenje telefonskega aparata uporabljajte le rahlo navlaženo ali antistatično krpo.
- ⇒ Telefonskega aparata ne uporabljajte v vlažnih prostorih (kot je na primer kopalnica) ali v prostorih, kjer obstaja nevarnost eksplozije.

Vsebina

Navodila za varno uporabo

Eurit 435	7
Pozdravljeni	7
Vključitev telefonskega aparata v delovanje	8
Odpakiranje in namestitev telefonskega aparata	8
Vsebina zavitka	8
Primerno mesto za namestitev	8
Namestitev bazne enote.....	9
Montaža na zid	10
Priključitev telefonskega aparata	11
Priključitev polnilca	12
Izključitev priključnih vrvic (bazna enota)	12
Vključitev prenosne slušalke.....	13
Vstavljanje akumulatorskih vložkov	13
Polnjenje akumulatorskih vložkov.....	14
Prijava prenosne slušalke	15
Dodeljevanje klicne številke večštevilčnega naročnika (MSN)	15
Zaslon, tipke, simboli	16
Zaslon	16
Tipke prenosne slušalke.....	17
Tipke bazne enote.....	19
Vključitev/izključitev prenosne slušalke.....	20
Izključitev prenosne slušalke	20
Vključitev prenosne slušalke	20
Zaklepanje/odklepanje tipkovnice	20
Zaklepanje tipkovnice.....	21
Odklepanje tipkovnice	21
Opozorilni klic: iskanje založene prenosne slušalke	21
Opozorilni (skupinski) klic z bazne enote	21
Sproščanje opozorilnega klica.....	21

Vzpostavljanje klicev	22
Menjava uporabnika	22
Izbiranje uporabnika	22
Izbiranje internih in zunanjih klicnih številk.....	23
Izbiranje internih klicnih številk	23
Izbiranje zunanje klicne številke	23
Javljanje na klice.....	24
Prenosna slušalka je na bazni enoti/polnilcu.....	24
Prenosna slušalka ni v bazni enoti/polnilcu	24
Končanje zveze	24
Izbiranje iz imenika pomembnih številk.....	25
Prakiranje/prevzem parkirane zveze.....	25
Končanje klica zasedenemu naročniku (CCBS)/ ko ni odziva (avtomatski povratni klic)	26
Vključitev avtomatskega povratnega klica	26
Nastavitev glasnosti prenosne slušalke/zvočnika	27
Izključitev mikrofona prenosne slušalke.....	27
Ponavljanje izbiranja.....	28
Izbiranje klicne številke iz seznama klicnih številk za ponavljanje izbiranja (izbiranje pri položeni slušalki).....	28
Shranjevanje klicne številke iz seznama za ponavljanje izbiranja v telefonski imenik.....	29
Brisanje klicne številke iz seznama za ponavljanje izbiranja	29
Brisanje celega seznama za ponavljanje izbiranja	29
Telefonski imenik.....	30
Izbiranje iz telefonskega imenika.....	30
Vnašanje nove klicne številke v telefonski imenik	31
Spreminjanje klicnih številk v telefonskem imeniku	32
Brisanje posamezne klicne številke iz telefonskega imenika.....	32
Dohodna sporočila	33
Splošno.....	33
Seznami klicev	34
Odpiranje seznama klicev (tipka za sporočila)	35
Odpiranje seznama klicev (preko menijev).....	35
Izbiranje klicne številke iz seznama klicev.....	35

Vsebina

Shranjevanje klicne številke iz seznamov klicev v telefonski imenik	36
Brisanje klicne številke iz seznama klicev	36
Brisanje celega seznama za ponavljanje izbiranja	36
Govorni poštni predal.....	37
Poslušanje posnetih sporočil.....	37
Kratka sporočila SMS (tekstovna sporočila).....	38
Zahteve.....	38
Strežnik kratkih sporočil SMS	39
Pošiljanje kratkih sporočil SMS	40
Sprejemanje kratkih sporočil	40
Vnašanje in spreminjanje klicne številke strežnikov kratkih sporočil SMS... ..	41
Pisanje, pošiljanje in shranjevanje kratkih sporočil SMS	42
Vnašanje in pošiljanje besedila kratkega sporočila SMS.....	42
Shranjevanje osnutka besedila kratkega sporočila SMS.....	43
Dohodni predal	44
Branje dohodnih kratkih sporočil SMS.....	44
Odhodni predal	46
Odpiranje odhodnega predala.....	46
Napake pri pošiljanju in sprejemanju kratkih sporočil SMS.....	48
Napaka pri pošiljanju kratkega sporočila	48
Napaka pri sprejemanju kratkega sporočila SMS.....	48
Kratka sporočila SMS v naročniško telefonsko centralo PBX	48
Telefonske zveze z več sogovorniki	49
Klicanje drugega sogovornika med vzpostavljeno zunanjo zvezo	49
Klicanje zunanjega sogovornika (zunanja vmesna zveza)	49
Klicanje internega sogovornika (interna vmesna zveza)	50
Predaja zunanje zveze drugemu internemu sogovorniku	50
Izmenična zveza z dvema sogovornikoma (preklapljanje med zvezama).....	51
Konferenčna zveza treh (istočasna zveza z dvema sogovornikoma)	52
Vzpostavljanje konferenčne zveze treh	52
končanje konferenčne zveze treh.....	52
Sprejem/zavrnitev čakajočega klica.....	53
Sprejem/zavrnitev drugega zunanjega dohodnega klica	53

Bodite vedno dosegljivi.....	54
Preusmerjanje klicev.....	54
Nastavitve in vključitev preusmerjanja klicev.....	55
Izključitev preusmerjanja klicev	55
Preverjanje stanja preusmerjanja klicev.....	56
Varovanje in zaščita	57
Vgrajena zaščita.....	57
Zaklepanje tipkovnice.....	57
Spreminjanje sistemskega gesla	58
Spreminjanje gesla.....	58
Priključitev na naročniško telefonsko centralo PBX	59
Vnašanje/brisanje izhodne kode centrale (EAC).....	59
Vnašanje izhodne kode centrale (EAC).....	59
Omrežne storitve	60
Nastavitve telefonskega aparata	61
Dodeljevanje klicnih števil večštevilčnega naročnika MSN	61
Vnašanje klicne številke večštevilčnega naročnika (MSN)	61
Dodeljevanje klicne številke večštevilčnega naročnika (MSN)	62
Jezik	63
Pozivnik	63
Nastavitve pozivnika prenosne slušalke.....	64
Nastavitve pozivnika bazne enote.....	65
Nastavitve.....	66
Prijava/odjava prenosne slušalke	67
Prijava prenosne slušalke	67
Odjava prenosne slušalke	68
Avtomatsko javljanje	68
Izbira bazne enote/ priključitev na drugo bazno enoto.....	69
Spreminjanje uporabniškega imena prenosne slušalke.....	69
Direktni klic	70
Nastavitev kontrasta izpisov na zaslonu	71
Nastavitev datuma in ure	71

Vsebina

Prepis nastavitvev s tovarniškimi nastavitvami	72
Brisanje nastavitvev prenosne slušalke	72
Brisanje nastavitvev bazne enote.....	72
Stroški klicev.....	73
Vnašanje cene tarifnega impulza.....	73
Izbira vrste izpisa na zaslonu.....	73
Vnašanje denarne enote.....	74
Izpis stroškov klicev na zaslonu.....	74
Priloge.....	75
Pomembne opombe o uporabi akumulatorskih baterijskih vložkov.....	75
Urejevalnik besedil (vnašanje ali spreminjanje vnosov).....	77
Tabela razpoložljivih znakov (vnosi v imenik/kratka sporočila SMS)	78
Ustreznost	79
Certifikat CE	80
Garancijski pogoji	80

Eurit 435

Pozdravljeni

Telefonski aparat Eurit 435 je brezvrvični telefonski aparat, ki se priključuje na javno telefonsko omrežje ISDN. Mednarodni standard DECT (GAP) digitalne tehnologije zagotavlja odlično kakovost govora, hkrati z zelo visokim nivojem zaščite pred prisluškovanjem.

Na eno bazno enoto lahko priključite do šest brezvrvičnih prenosnih slušalk, ki vam omogočajo brezplačne interne klice iz ene slušalke na drugo. Vsaka prenosna slušalka je lahko prijavljena na do štiri bazne enote. To povečuje območje vašega delovanja in hkrati tudi lažjo dosegljivost.

Prenosne slušalke, ki so dobavljene skupaj z bazno enoto, so nanjo tudi že prijavljene.

Vaš telefonski aparat Eurit 435 podpira funkcijo CLIP (prikaz identitete kličočega), če so ti podatki na vaši priključitvi na voljo in če kličoči ni omejil izpisa svoje klicne številke. Ta funkcija vam, skupaj s seznamami klicev, zagotavlja podatke o klicih tudi, kadar ste odsotni.

Vaš telefonski aparat Eurit 435 lahko uporabljate tudi za pošiljanje ali sprejemanje kratkih sporočil (SMS) v in iz naprav, ki sporočila SMS omogočajo (na primer mobilni telefonski aparati, osebni računalniki, fiksno telefonsko omrežje*).

Vzemite si nekaj časa in pazljivo prečitajte navodila za uporabo vašega telefonskega aparata Eurit 435, ker se boste le tako lahko seznanili s številnimi funkcijami in storitvami, ki jih vaš telefonski aparat Eurit 435 omogoča.

Upamo, da boste vaš telefonski aparat Eurit 435 z veseljem uporabljali.

*Le v omrežjih, ki omogočajo storitve SMS in protokol xy. Pri svojem operaterju preverite, ali je storitev v vašem omrežju mogoča.

Vključitev telefonskega aparata v delovanje

Odpakiranje in namestitev telefonskega aparata

Vsebina zavitka

V zavitku so naslednji sestavni deli:

- ⇒ 1 prenosna slušalka,
- ⇒ 1 bazna enota,
- ⇒ 1 napajalnik SNG 05-ea,
- ⇒ 1 polnilec skupaj z vtikačem za 220V,
- ⇒ 1 priključna vrvica,
- ⇒ 2 akumulatorski bateriji,
- ⇒ 1 navodilo za uporabo.

Primerno mesto za namestitev

Da bi dosegli čimvečji doomet, priporočamo, da bazno enoto namestite čim bolj v središče vašega delovanja/gibanja. Bazne enote ne postavljajte v niše, utore ali za kovinske pregrade (kovinska vrata).

Domest prenosne slušalke do bazne enote je na prostem do 300m, znotraj stavb pa do 50m. Domest je lahko tudi manjši, odvisno od razgibanosti okolja kakor tudi od strukture zgradb. Tudi znotraj deklariranega dometa se lahko pojavijo mrtva območja, odvisno od strukture okolja. Običajna kakovost pogovora se zmanjša zaradi kratkih prekinitev v komunikaciji med bazno enoto in slušalko. Običajno kakovost pogovora lahko dosežete, če se premaknete iz mrtvega območja. Če se pomaknete izven dometa, se bo zveza prekinila, razen če se v območje dometa vrnete prej kot v petih sekundah.

Vključitev telefonskega aparata v delovanje

Vpliv ostale elektronske opreme na radijsko zvezo med vašo prenosno slušalko in bazno enoto lahko zmanjšate tako, da tako slušalko, kot bazno enoto namestite čimdlje od takih naprav (najmanj 1 m).

Opomba: Pred uporabo slušalke, se morajo uporabniki slušnih pripomočkov zavedati, da lahko radijske signale sprejme tudi slušni pripomoček, kar lahko pomeni neprijetno brnenje ali piskanje, če so ti signali dovolj močni.

Namestitev bazne enote

Vaš telefonski aparat je bil načrtovan za normalne pogoje uporabe. Sodobno pohištvo je obdelano s širokim naborom lakov in plastičnih premazov, ki se vzdržujejo s številnimi zaščitnimi sredstvi. Nekateri od teh premazov lahko vsebujejo snovi, ki zmečajo plastične nogice bazne enote/polnilca. Če pride do tega, lahko nogice pustijo na površini pohištva neprijetne madeže.

Razumljivo je, da proizvajalec ne more prevzeti nobene odgovornosti za take poškodbe. Zato priporočamo, da vaš telefonski aparat postavite na nedrsečo podlogo, predvsem če imate novo pohištvo ali pohištvo, ki je bilo vzdrževano z različnimi loščili.

Vključitev telefonskega aparata v delovanje

Montaža na zid

Bazna enota vašega telefonskega aparata Eurit 435 je primerna tudi za montažo na zid.

Dva zidna vložka vstavite v navpični oddaljenost 90 mm enega od drugega, ter privijte primerna vijaka. Pred tem preverite, da glavici vijakov pašeta v luknji na zadnji strani bazne enote. Med glavico vijaka in zidom pustite približno 3 mm, da omogočite potreben pretok zraka.

Bazno enoto obesite na vijaka ter jo priključite na napajanje 220V in v telefonsko vtičnico.

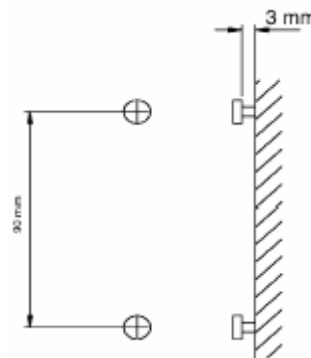

- Opomba:**
- Ne pozabite:
Vtičnici za 220V in telefonsko vrvico morata biti dovolj blizu (ne dlje, kot je dolžina priključnih vrvic) bazne enote.
 - Upoštevajte tudi, da bazne enote ne smete namestiti v področje odpiranja vrat in oken: nevarnost poškodbe!
 - Opozorilo: Pri nameščanju zidnih vložkov pazite, da ne boste poškodovali kablov, ki so morda v zidu na področju vrtanja.

Priključitev telefonskega aparata

Predno lahko pričnete uporabljati svoj telefonski aparat, ga morate priključiti na električno in telefonsko omrežje.



Uporabite lahko samo napajalnik SNG 05-ea, ki ste ga dobili skupaj z bazno enoto.

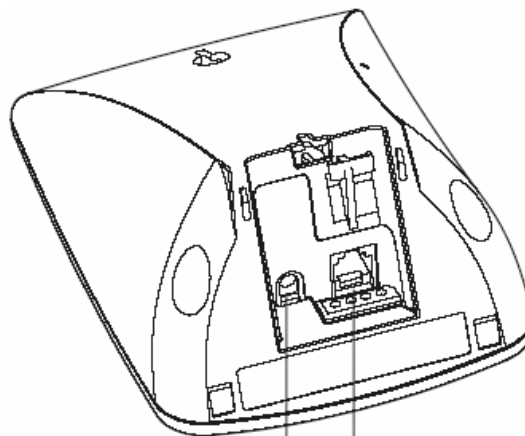

① Telefonska priključna vrvica

Bazno enoto priključite v telefonsko vtičnico s telefonsko priključno vrvico (2 x RJ45).

② Napajalni kabel

Najprej vstavite napajalni kabel v vtičnico na bazni enoti, ki je označena s simbolom za električno napajanje. Kabel nato napeljite po utoru na bazni enoti in ga šele potem vključite v zidno vtičnico za 220V.

Vtičnica za
napajalni
kabel ②

Vtičnica za
priključitev
telefonske
vrvice①

Opombe: Telefonski aparat ne bo deloval, če ga ne boste priključili na napajanje 220V ali ob izpadu omrežne napetosti.

Pravilno delovanje telefonskega aparata boste zagotovili, če ga boste na telefonsko omrežje priključili šele, ko bodo akumulatorske baterije v prenosni slušalki do konca napolnjene.

Vključitev telefonskega aparata v delovanje

Priključitev polnilca

Napajalnik vključite v vtičnico za 220V.

Izključitev priključnih vrvic (bazna enota)

Najprej izključite napajalni kabel iz vtičnice 220V, nato pa še telefonsko priključno vrvico iz telefonske vtičnice.

Nato s pomočjo kemičnega svinčnika ali s podobnim predmetom sprostite zatič vtikača (pritisnite ga proti telesu vtikača) in istočasno izvlecite vtikač s kablom iz vtičnice na bazni enoti.

Vključitev prenosne slušalke

Vašo prenosno slušalko lahko uporabljate takoj, ko so akumulatorske baterije do konca napolnjene. Ko so akumulatorski vložki polni, lahko takoj sprejemate in vzpostavljate klice.

Vstavljanje akumulatorskih vložkov

Na spodnji strani prenosne slušalke je prostor za dve akumulatorski bateriji velikosti AAA.

Pomembni podatki o uporabi akumulatorskih baterijskih vložkih se nahajajo v Prilogi teh navodil.

Odpiranje prostorčka za akumulatorske vložke:

Pokrovček prostora za akumulatorske vložke povlecite navzdol (za približno 3 mm) in ga privzignite.

Vstavljanje akumulatorskih baterijskih vložkov (bodite pozorni na polariteto!):

Akumulatorska vložka vsatvite v prostor za baterije. Pazite na pravilno polariteto. Polariteta (oznaka +/-) v prostorčku za baterije se mora ujemati z oznakami na akumulatorskih vložkih. Prenosna slušalka ne bo delovala, če akumulatorski vložki ne bodo pravilno vstavljeni. Še več. Nepravilno vstavljeni akumulatorski vložki lahko povzročijo poškodbe prenosne slušalke.

Pokrovček vstavite nazaj tako, da ga položite na prostorček za akumulatorske vložke in pri tem pustite približno 3 mm široko režo. Nato ga potisnite navzgor, da se zaskoči na svoje mesto.

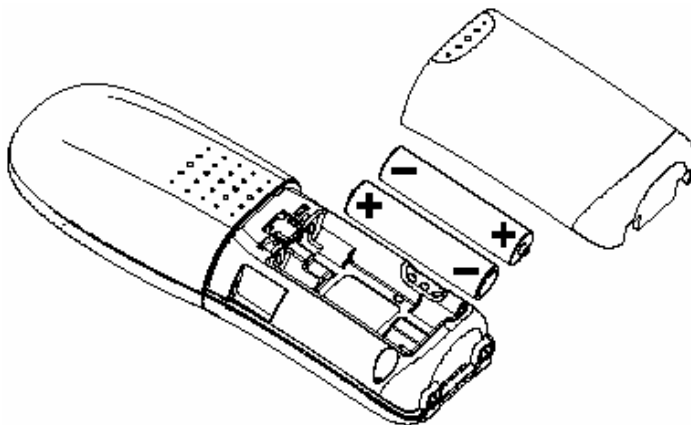





Vključitev telefonskega aparata v delovanje

Polnjenje akumulatorskih vložkov

Ob dobavi akumulatorski vložki niso napolnjeni. Napolnite jih tako, da jih vstavite v prenosno slušalko, to pa odložite v bazno enoto ali v polnilec. Animirani znak na zaslonu kaže status polnjenja. Akumulatorski vložki rabijo približno 14 ur, da se do konca napolnijo.

Naslednji znaki na zaslonu prenosne slušalke kažejo stanje napolnjenosti:

-  Akumulatorski vložki so prazni.
-  Akumulatorski vložki so napolnjeni do 1/4.
-  Akumulatorski vložki so napolnjeni do 1/2.
-  Akumulatorski vložki so napolnjeni do 3/4.
-  Akumulatorski vložki so napolnjeni.

Če ste vstavili nove akumulatorske vložke, se bo pravilna stopnja napolnjenosti (1/4, 1/2, 3/4, polno) pokazala šele, ko boste zaključili en kompleten cikel polnjenja.

Ko indikator polnjenja akumulatorskih vložkov preneha utripati, priključite telefonsko priključno vrvico. Vaš telefonski aparat je pripravljen za uporabo.



Uporabljajte samo NiMH akumulatorske vložke, ki se lahko polnijo. V prenosno slušalko nikoli ne vstavljajte običajnih baterijskih vložkov za enkratno uporabo.

Opomba: Prosimo, upoštevajte: če ste vstavili nove akumulatorske vložke, se bo pravilna stopnja napolnjenosti pokazala šele, ko boste zaključili en kompleten cikel polnjenja.

Vključitev telefonskega aparata v delovanje

Opombe: Prenosno slušalko lahko po vsakem klicu odložite v polnilec ali v bazno enoto. Polnjenje akumulatorskih vložkov je elektronsko nadzorovano, kar zagotavlja optimalno polnjenje vložkov ne glede na stopnjo izpraznjenosti akumulatorskih vložkov. Če nimate dobrega razloga, ne odstranjujte akumulatorskih vložkov iz prenosne slušalke, ker to vpliva na kvaliteto polnjenja.

Kapaciteto vstavljenih akumulatorskih vložkov lahko izboljšate, če poskrbite, da se po daljši uporabi prenosne slušalke, baterijski vložki popolnoma izpraznijo in potem ponovno napolnijo do konca.

S povsem napolnjenimi akumulatorskimi vložki lahko telefonirate do 15 ur.

Ko doseže nivo napolnjenosti akumulatorskih vložkov svojo spodnjo mejo, prične indikator napolnjenosti (☐) utripati, oglasi pa se tudi zvočno opozorilo. Preostane vam še do 10 minut časa za pogovor.

Prijava prenosne slušalke

Slušalke, ki ste jih prejeli skupaj z bazno enoto, so nanjo že prijavljene. Vsako dodatno prenosno slušalko pa morate na bazno enoto najprej prijaviti. Na bazno enoto lahko prijavite do šest prenosnih slušalk.

Navodila za prijavo dodatnih prenosnih slušalk poiščite v poglavju: Prijava/odjava prenosne slušalke.

Dodeljevanje klicne številke večštevilčnega naročnika (MSN)

Vaš telefonski aparat ob dobavi ni imel vnešenih klicnih številk večštevilčnega naročnika (MSN). Zato se bodo na njem najavljali vsi dohodni klici.

Opomba: Navodila o dodeljevanju klicnih številk večštevilčnega naročnika (MSN) poiščite v poglavju: Vnašanje številke večštevilčnega naročnika (MSN).

Vključitev telefonskega aparata v delovanje

Zaslon, tipke, simboli

Zaslon

Zaslon vas obvešča o trenutnem stanju vašega telefonskega aparata in vam zagotavlja jasno in enostavno pomoč pri uporabi telefonskega aparata. Indikator mirovnega stanja vas opozarja, da je prenosna slušalka pripravljena za uporabo.

Pomen posameznih simbolov:



Simbol je stalno prisoten na zaslonu, če je aktivna povezava med prenosno slušalko in bazno enoto. Če ta simbol utripa, to pomeni, da je prenosna slušalka dosegla mejo dometa bazne enote.



V seznamu klicev je nov zapis.



V govornem poštnem predalu so nova sporočila.



Najavlja dohodna kratka sporočila SMS (besedilo).



Tipkovnica je zaklenjena.



Izključili ste pozivnik (ton, ki najavlja dohodne klice).



Pritisnili ste tipko za izključitev mikrofona: mikrofona je izključen.



Indikator napolnjenosti akumulatorskih vložkov. Če vidite samo prazen obris ali če indikator utripa, morate prenosno slušalko odložiti v bazno enoto ali polnilec, da se napolni.



Vaša prva prenosna slušalka je prijavljena s tem imenom.

Na bazno enoto lahko priključite do šest slušalk.

Ta možnost spremeni vaš telefonski aparat v navidezno hišno telefonsko centralo in vam omogoča vzpostavljanje brezplačnih internih klicev.

Tipke prenosne slušalke



"Mehke" tipke, levo in desno, izbira funkcije, ki je izpisana na zaslonu.



⇒ V mirovnem stanju: odpre telefonski imenik.

⇒ Listanje po odprtih menijih.

⇒ Nastavljanje glasnosti med pogovorom.



⇒ V menijih: Izbiranje nastavitev, na primer: melodija pozivanja, glasnost,...



Tipka za vzpostavljanje klicev: Ima enako funkcijo kot dvig/polog slušalke na običajnem vrvičnem telefonskem aparatu.



Tipka za vključitev/izključitev prostoročne uporabe. Vključi/izključi zvočnik.



Tipka za upravljanje s sporočili. Če utripa, to pomeni nova sporočila (govorni poštni predal, seznam klicev, kratka sporočila SMS).

Številčnica za izbiranje klicnih števil in za vnašanje imen.



ABC označevanje.

Če dlje časa držite pritisnjeno tipko, se vzpostavi zveza z govornim poštnim predalom.



Tipka lojtra za vnašanje simbola #.

Če v mirovnem stanju držite pritisnjeno to tipko se zaklene/odklene tipkovnica.



Tipka zvezdica za vnašanja simbola *.

Če v mirovnem stanju držite pritisnjeno to tipko se vključi/izključi pozivnik.



Telefonski imenik pomembnih (VIP) klicnih števil.



Tipka R za vzpostavljanje vmesne zveze.

Vključitev telefonskega aparata v delovanje

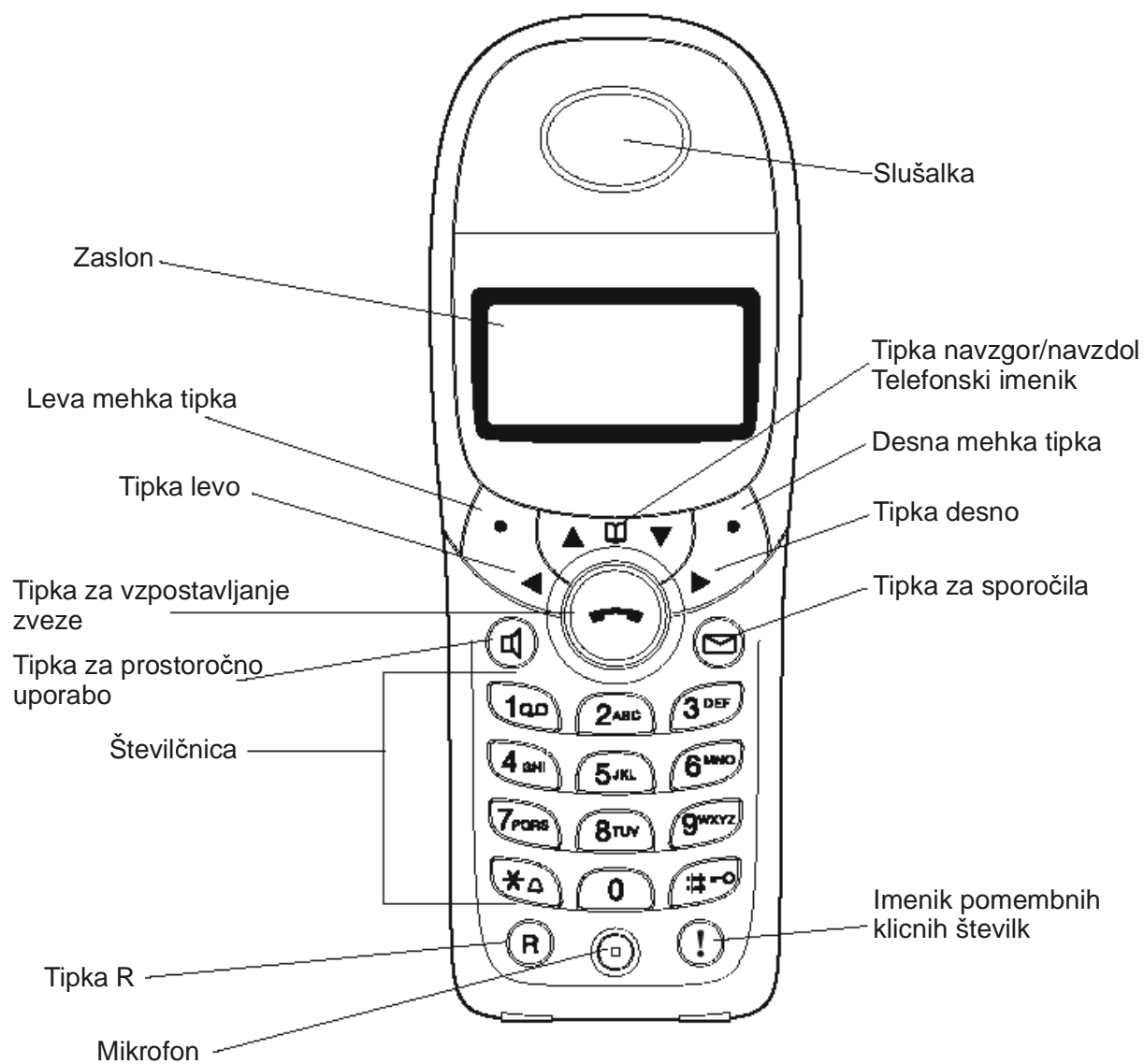

Tipke bazne enote

Tipka za vzpostavljanje opozorilnega klica (skupinski poziv vsem prenosnim slušalkam) in za prijavo slušalk.

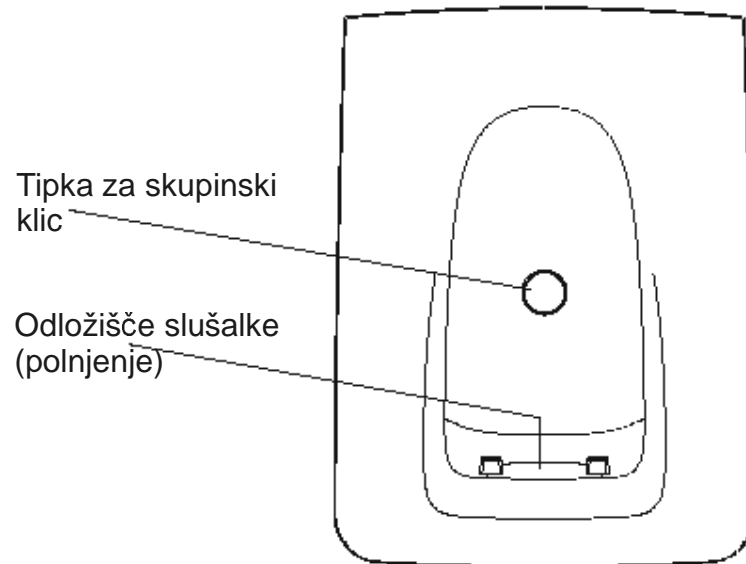

Vključitev telefonskega aparata v delovanje

Vključitev/izključitev prenosne slušalke

Vaša prenosna slušalka se samodejno vključi in je pripravljena za delovanje šele potem, ko se akumulatorski vložki prvič napolnijo. Če želite, da bo eno polnjenje akumulatorskih vložkov trajalo dlje časa, izklapljate slušalko.

Izključitev prenosne slušalke



Pritisnite tipko **Meni**, izberite **Nastavitve Slušalke** / **Izklop slusalke** in potrdite s pritiskom na tipko **OK**.



Izklop slusalke potrdite s pritiskom na tipko **OK**.

Vključitev prenosne slušalke



Pritisnite tipko za vzpostavljanje klicev.

Opomba: Če je vaša prenosna slušalka izključena, se ne more odzvati na opozorilni klic ali na dohodni klic.

Zaklepanje/odklepanje tipkovnice

Če želite prenašati prenosno slušalko v žepu, priporočamo da zaklenete tipkovnico. To bo preprečilo nehoteno izbiranje števil. Med dohodnim klicem se zaklenjena tipkovnica samodejno odklene in se po končanem klicu sama zaklene nazaj.

Zaklepanje tipkovnice



Pritisnite tipko # in jo držite pritisnjeno približno dve sekundi.

Na zaslonu se izpiše simbol zaklenjene tipkovnice:

Odklepanje tipkovnice

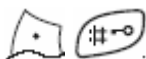

Izberite **Odkleni** nato pa še tipko #.

Opozorilni klic: iskanje založene prenosne slušalke

Če ste izgubili (založili) prenosno slušalko, jo lahko pokličete z bazne enote. Vse slušalke, ki so na bazno enoto prijavljene in so v njenem dometu, bodo pozivale približno 30 sekund.

Opozorilni (skupinski) klic z bazne enote

Pritisnite tipko za vzpostavljanje klicev na bazni enoti.

Sproščanje opozorilnega klica



Pritisnite eno od mehkih tipk na prenosni slušalki ali ponovno pritisnite tipko za vzpostavljanje klicev na bazni enoti.

Vzpostavlanje klicev

Menjava uporabnika

Če ste uporabnikom vnesli in dodelili klicne številke večštevilčnega naročnika (MSN - klicne številke ste dobili od operaterja vašega telefonskega omrežja), lahko z uporabo te funkcije določite preko katere klicne številke večštevilčnega naročnika (MSN) se bodo vzpostavljali odhodni klici. Navodila za vnašanje in dodeljevanje klicnih števil in za dodeljevanje uporabniških imen poiščite v poglavjih Vnašanje klicnih števil večštevilčnega naročnika (MSN) in Spreminjanje uporabniškega imena prenosne slušalke.

Izbiranje uporabnika



Pritisnite tipko **Meni**, izberite **Spremeni uporabnika** in pritisnite tipko **OK**.

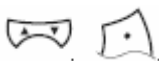

Izberite želeno ime uporabnika in pritisnite tipko **OK**.

Opomba: Ta meni je na voljo le, če je bilo vnešenih več klicnih števil večštevilčnega naročnika.

Izbiranje internih in zunanjih klicnih števil

Na vašo bazno enoto lahko prijavite do šest prenosnih slušalk Eurit 345, ki jih lahko kličete s pomočjo internih klicnih števil.

Izbiranje internih klicnih števil



Izberite enomestno interno klicno številko in izberite **Interni klic**.

Izbiranje zunanje klicne številke



Izberite klicno številko.

Pritisnite tipko za vzpostavljanje klicev.



Klicna številka se izbere v telefonsko omrežje.



Sproščanje zveze:

Pritisnite tipko za vzpostavljanje klicev ali odložite prenosno slušalko v bazno enoto.

Opomba: Klicno številko lahko izberete iz telefonskega imenika, iz seznama za ponavljanje izbiranja ali iz seznama klicev. Označite želeno klicno številko in pritisnite tipko za vzpostavljanje klicev.

Vzpostavljanje klicev

Javljanje na klice

Dohodni klici se najavijo na bazni enoti s tonskim pozivom, na prenosnih slušalkah pa s tonskim pozivom in izpisom na zaslonu.

- ⇒ Če je vključena funkcija prikaz identitete kličočega (CLIP) se na zaslonu izpiše klicna številka kličočega.
- ⇒ Klicna številka kličočega se na zaslonu ne izpiše, če je kličoči omejil izpis svoje klicne številke (CLIR) ali če to tehnično ni izvedljivo. V obeh primerih se na zaslonu izpiše: Prikrita številka.

Prenosna slušalka je na bazni enoti/polnilcu

Dvignite slušalko iz bazne enote/polnilca in se pogovorite.

Prenosna slušalka ni v bazni enoti/polnilcu



Pritisnite tipko za vzpostavljanje klicev in se pogovorite.

Končanje zveze



Pritisnite tipko za vzpostavljanje klicev ali odložite prenosno slušalko v bazno enoto/polnilec.

Izbiranje iz imenika pomembnih števil

Do 10 klicnih števil (v vsaki prenosni slušalki), ki jih pogosto kličete, lahko shranite v imenik pomembnih števil in so dosegljive s tipko . Ob dobavi telefonskega aparata, je imenik pomembnih klicnih števil prazen.

Izbiranje iz imenika pomembnih klicnih števil:

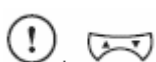

Pritisnite tipko imenika pomembnih klicnih števil  in izberite želeno klicno številko.



Pritisnite tipko za vzpostavljanje klicev. Klicna številka se izbere v telefonsko omrežje.

Opomba: Če je vaš telefonski aparat priključen na naročniško telefonsko centralo, mora biti vnešena izhodna koda centrale (glejte poglavje Vnašanje izhodne kode centrale).

Prakiranje/prevzem parkirane zveze

Zunanjo zvezo lahko za približno tri minute prekinete (parkirate) in jo v tem času ponovno prevzamete, lahko tudi z drugega telefonskega aparata.

Vzpostavljeno imate zunanjo zvezo.



Pritisnite **Opcije** in izberite **Parkiraj** ter pritisnite tipko **OK**.

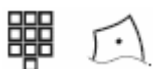

Izpiše se privzeta koda parkiranja (1).

Če želite, lahko to kodo spremenite. Pritisnite tipko **OK**. Klic se bo parkiral.

Opomba: V parkirano zvezo se lahko vrnete tako, da pritisnete tipko **Meni**, izberete **Omrežne storitve**, **Odparkiraj** in tipko **OK**. Izberite isto kodo, kot ste jo uporabili za prakiranje zveze in pritisnite tipko **OK**.

Vzpostavljanje klicev

Končanje klica zasedenemu naročniku (CCBS)/ ko ni odziva (avtomatski povratni klic)

To funkcijo mora omogočati telefonska centrala, na katero ste priključeni.

Sogovornik, ki ga kličete ima zaseden telefonski aparat ali pa je odsoten. Pri vključeni funkciji avtomatski povratni klic, se zveza z njim samodejno vzpostavi takoj, ko zaključi svoj pogovor ali ko zaključi prvi odhodni klic s svoje klicne številke.

Vključitev avtomatskega povratnega klica

Klicani naročnik je zaseden ali ne dvigne slušalke.



Izberite **CCBS** (če je naročnik zaseden) oziroma **CCNR** (če se klicani naročnik ne javi).

Opombe: Za vsako od klicnih številk večštevilčnega naročnika (MSN) lahko sprožite samo eno zahtevo po avtomatskem povratnem klicu. Če postavite novo zahtevo po avtomatskem povratnem klicu, se prejšnja zahteva samodejno prekliče.

Zahtevo po avtomatskem povratnem klicu lahko prekličete tudi sami, če poiščete in izberete možnost menija **Omrežne storitve > Izključi povratni klic > OK**.

Nastavitev glasnosti prenosne slušalke/zvočnika

Med pogovorom lahko nastavite glasnost prenosne slušalke ali zvočnika na enega od pet nivojev.



Pogovarjate se.



S tipko navzgor/navzdol izberite glasnost, ki vam najbolj ustreza.

Izključitev mikrofona prenosne slušalke

Če ne želite, da bi vaš sogovornik slišal, kar govorite, na primer drugi osebi v prostoru, lahko med pogovorom začasno izključite mikrofonsko prenosno slušalko.



Pogovarjate se.

Izberite **Izklj. mik.**. Na zaslonu utripa napis **Izključen mikrofonski**.



Sogovornik v telefonski zvezi vas ne sliši. Pogovorite se z osebami v prostoru.



Izberite **Izberite Uklj. mik.**. Vaš sogovornik v telefonski zvezi vas ponovno sliši.

Vzpostavljanje klicev

Ponavljanje izbiranja

Zadnjih deset klicnih števil, ki ste jih izbirali, se shrani v seznam klicnih števil za ponavljanje izbiranja. Najstarejša klicna številka v seznamu se prepíše vsakokrat, ko izberete novo klicno številko.

Iziranje klicne številke iz seznama klicnih števil za ponavljanje izbiranja (iziranje pri položeni slušalki)



Izberite .



S tipko navzgor/navzdol izberite klicno številko, ki jo želite ponovno poklicati.



Pritisnite tipko za vzpostavljanje klicev. Klicna številka se izbere v telefonsko omrežje.

Shranjevanje klicne številke iz seznama za ponavljanje izbiranja v telefonski imenik



Izberite .



S tipko navzgor/navzdol izberite klicno številko, ki jo želite shraniti v telefonski imenik.



Izberite **Opcije**, izberite **Shrani številko** in potrdite s pritiskom na tipko **OK**.

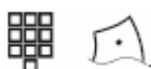

Vnesite ime in posebnosti in izberite **Shrani**.

Brisanje klicne številke iz seznama za ponavljanje izbiranja



Izberite .



S tipko navzgor/navzdol izberite klicno številko, ki jo želite izbrisati.



Izberite **Opcije**, izberite **Izbrisi klice** in potrdite s pritiskom na tipko **OK**.

Brisanje celega seznama za ponavljanje izbiranja



Izberite .



Izberite **Opcije**, izberite **Izbrisi vse klice** in potrdite s pritiskom na tipko **OK**. Klicne številke se bodo izbrisale iz seznama, šele ko boste brisanje dokončno potrdili z izbiro možnosti **Da**.

Telefonski imenik

Klicne številke, ki jih pogosto kličete, lahko skupaj s pripadajočimi imeni shranite v telefonski imenik. Tako vam ne bo vsakokrat potrebno izbirati cele klicne številke. Vaša prenosna slušalka ima telefonski imenik, v katerega lahko shranite do 50 klicnih števil (do 24-mestnih) skupaj s pripadajočimi imeni (vsako ime ima lahko do 16 znakov).

Izbiranje iz telefonskega imenika



Odprite telefonski imenik. Na zaslonu se izpiše šrva klicna številka iz telefonskega imenika.



S številčnico (s tipkami 0 - 9) vnesite prvih nekaj črk (največ pet) zelenega imena, ki ga iščete v telefonskem imeniku (na primer Nov).

Na zaslonu se izpiše prva klicna številka, ki ustreza vnešenim črkam (na primer: **Novak**).



Stipko navzgor/navzdol poiščite želeno ime v telefonskem imeniku.



Pritisnite tipko za vzpostavljanje klicev. Klicna številka se izbere v telefonsko omrežje.

Opomba: Posebnosti, ki so bile vnešene, lahko za vsako klicno številko v telefonskem imeniku pogledate preko menija **Opcije > Prikazi podrobnosti**.

Vnašanje nove klicne številke v telefonski imenik



Odprite telefonski imenik. Na zaslonu se izpiše prva klicna številka iz telefonskega imenika.



Izberite **Opcije**, izberite **Nov vnos** in potrdite s pritiskom na tipko **OK**.



S številčnico (s tipkami 0 - 9) vnesite želeno ime.



Stipko navzgor/navzdol poiščite dodatne nastavitve in vnesite zelene podrobnosti.



Izberite **Shrani**. Nova klicna številka se shrani v telefonski imenik.

Opombe: V telefonski imenik lahko shranite tudi funkcije tipk  in .

Ko vnašate klicno številko ali posebne funkcije, lahko vnos popravljate s pomočjo leve mehke tipke.

V prilogi je tabela črk, simbolov in posebnih znakov, ki jih lahko uporabite pri vnašanju imen v telefonski imenik.

Posamezne dodatne možnosti:

- Status: interni/zunanji (samo pri uporabi z naročniško telefonsko centralo).
- Omejitev prikaza identitete kličočega (CLIR): vključeno/izključeno.
- MSN: Klicna številka večštevilčnega naročnika za odhodne klice.

Vzpostavljanje klicev

Spreminjanje klicnih števil v telefonskem imeniku



Odprite telefonski imenik in označite želeno klicno številko (ime).



Izberite **Opcije**, izberite **Uredi vnos** in potrdite s pritiskom na tipko **OK**.



Stipko navzgor/navzdol poiščite dodatne nastavitve in vnesite zelene podrobnosti.



Izberite **Shrani**. Spremenjena klicna številka se shrani v telefonski imenik.

Brisanje posamezne klicne številke iz telefonskega imenika



Odprite telefonski imenik in označite želeno klicno številko (ime).



Izberite **Opcije**, izberite **Izbrisi vnos** in potrdite s pritiskom na tipko **OK**.





Izberite **Da**. Klicna številka se skupaj z imenom izbriše iz telefonskega imenika.

Dohodna sporočila

Splošno

Vaš telefonski aparat Eurit 435 ima tri pomnilnike za sporočila:

- Seznam klicev  .
- Govorni poštni predal  .
- Kratka sporočila SMS  .

Nova sporočila se najavijo na zaslonu prenosne slušalke z ustreznim simbolom in z utripanjem tipke za sporočila. Novo sporočilo lahko sprejmete s pritiskom na tipko za sporočila.

Opomba: Sezname lahko poiščete preko menijev.

Seznami klicev

V prenosni slušalki sta dve vrsti seznamov klicev:

- Neodgovorjeni klici:
Vsi dohodni klici, na katere se niste javili.
- Sprejeti klici:
Vsi dohodni klici, ki ste jih sprejeli na prenosni slušalki.

V teh seznamih so vsi dohodni klici na klicno številko večštevilčnega naročnika (MSN), ki je bila dodeljena prenosni slušalki. Shrani se zadnjih 20 klicev skupaj z datumom in uro vsakega klica. Če je posamezen seznam poln, nov klic prepíše najstarejši shranjen klic v seznamu. Ob pregledovanju seznamov, se najprej izpišejo podatki o zadnjem prispelem klicu, nazadnje pa podatki o najstarejšem klicu v seznamu.

Podatki o kličočem se vnesejo v ustrezen seznam klicev, ko se klic zaključi. Če je bila sprejeta klicna številka kličočega (CLIP), se ta izpiše na zaslonu. Če je klicna številka kličočega shranjena v telefonskem imeniku, se samodejno izpiše ime kličočega. Če je bilo z iste klicne številke več klicev, se hranijo samo podatki o zadnjem klicu. Ko sprejmete klic sogovornika, ki je že v seznamu neodgovorjenih klicev, se njegova klicna številka izbriše iz seznama neodgovorjenih klicev in se vpiše v seznam klicnih številk za ponavljanje izbiranja.

Odpiranje seznama klicev (tipka za sporočila)

Če so v seznamu neodgovorjenih klicev novi zgrešeni klici in če lučka v tipki za sporočila utripa, lahko neposredno dosežete zadnjo klicno številko v seznamu.



Pritisnite tipko za sporočila, izberite **Neodgovorjeni klici**, če je potrebno in potrdite s pritiskom na tipko **OK** (če je več sporočil, ko so: kratka sporočila SMS, klici,..). Na zaslonu se izpiše zadnje sprejeto sporočilo.

Odpiranje seznama klicev (preko menijev)



Pritisnite tipko **Meni**, izberite sezname klicev in pritisnite tipko **OK**.

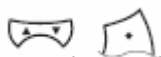

Izberite želeni seznam klicev in pritisnite tipko **OK**.

Izbiranje klicne številke iz seznama klicev

Izberite želeni seznam klicev.

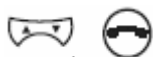

Poiščite želeno klicno številko in pritisnite tipko za vzpostavljanje klicev. Klicna številka se takoj izbere.

Opomba: Delovanje z naročniško telefonsko centralo PBX:

Odvisno od zunanje linije, bo morda potrebno samodejno vstavljanje izhodne kode centrale pred klicno številko, da bo mogoče neposredno klicanje iz seznamov klicev.

Shranjevanje klicne številke iz seznamov klicev v telefonski imenik



Odprite ustrezen seznam klicev.



Izberite **Opcije**, izberite **Shrani številko** in potrdite s pritiskom na tipko **OK**.

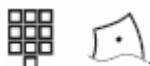

Vnesite ime in posebnosti in izberite **Shrani**.

Brisanje klicne številke iz seznama klicev

Odprite ustrezen seznam klicev.

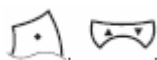

Izberite **Opcije**, izberite **Izbrisi klice** in potrdite s pritiskom na tipko **OK**.

Brisanje celega seznama za ponavljanje izbiranja



Odprite ustrezen seznam klicev.



Izberite **Opcije**, izberite **Izbrisi vse klice** in potrdite s pritiskom na tipko **OK**. Klicne številke se bodo izbrisale iz seznama, šele ko boste brisanje dokončno potrdili z izbiro možnosti **Da**.

Govorni poštni predal

Vaše dohodne klice lahko preusmerite neposredno na vaš govorni poštni predal. To storitev mora omogočati in vključiti operater vašega telefonskega omrežja.

Klice lahko preusmerjate na tri načine:

- ⇒ Brezpogojno preusmerjanje klicev - vsi klici se takoj preusmerijo na govorni poštni predal.
- ⇒ Preusmerjanje klicev ob zasedenosti - klici se preusmerijo na govorni poštni predal, če je vaš telefonski aparat zaseden.
- ⇒ Preusmerjanje klicev, ko ni odziva - če dohodnega klica ne sprejmete v 20 sekundah (odvisno od nastavitve telefonske centrale, na katero ste priključeni), se bo klic preusmeril na vaš govorni poštni predal.

Podrobnosti o preusmerjanju klicev poiščite v poglavju Preusmerjanje klicev.

Nova sporočila v vašem govornem poštnem predalu se na zaslonu najavijo z znakom



Poslušanje posnetih sporočil



Pritisnite tipko za sporočila, izberite **Govorni predal**, če je potrebno in potrdite s pritiskom na tipko **OK** (če je več sporočil, ko so: kratka sporočila SMS, klici,..). Vzpostavi se zveza z govornim poštnim predalom. Nadaljujte po govornih navodilih poštnega predala.

Govorni poštni predal lahko pokličete kadarkoli, tako da pritisnete in nekaj časa držite pritisnjeno tipko .

Kratka sporočila SMS (tekstovna sporočila)

Kratka sporočila SMS (tekstovna sporočila)

Z vašim telefonskim aparatom Eurit 435 lahko sprejemate in pošiljate kratka tekstovna sporočila SMS.

Za pošiljanje kratkih sporočil na poljubno fiksno ali mobilno klicno številko uporabite storitev SMS operaterja vašega telefonskega omrežja. Vaše kratko sporočilo SMS lahko sprejmejo vse naprave, ki omogočajo kratka sporočila (mobilni telefonski aparati, osebni računalniki, drugi telefonski aparati). Če naslovnik vašega kratkega sporočila nima telefonskega aparata, ki omogoča sprejem kratki sporočil, mu bo vaše sporočilo posredovano v govorni obliki.

Dohodna kratka sporočila SMS se shranijo v bazni enoti. Zato lahko za čitanje, pisanje ali posredovanje kratkega sporočila uporabite poljubno prenosno slušalko. Če je na bazno enoto prijavljeno več slušalk, lahko do kratkih sporočil dostopate hkrati le z eno prenosno slušalko.

V bazno enoto se lahko shrani do 15 kratkih sporočil. Ko je pomnilnik poln, prične na zaslonu utripati simbol . Pomnilnik lahko sprostite tako, da izbrišete nekaj kratkih sporočil (glejte navodila v nadaljevanju).

Shranite lahko tudi do 5 kratkih poslanih sporočil in do pet osnutkov. Ko je pomnilnik poslanih kratkih sporočil ali osnutkov poln, nova sporočila/osnutki prepišejo najstarejša shranjena kratka sporočila.

Zahteve

- ⇒ Če želite pošiljati in sprejemati kratka sporočila SMS, mora imeti vaša naročniška telefonska linija vključeni storitvi Prikaz identitete kličočega (CLIP) in Prikaz identitete priključene linije (COLP). Poskrbite za vključitev obeh funkcij na vaš naročniški priključek.
- ⇒ Kratka sporočila SMS boste lahko pošiljali le, če bo v vašem telefonskem aparatu Eurit 435 shranjena klicna številka strežnika za kratka sporočila SMS, ki mora biti tudi izbran kot strežnik SMS in kot oddajni center.

Kratka sporočila SMS (tekstovna sporočila)

Pri ponudniku storitve (operaterju vašega telefonskega omrežja) boste dobili naslednje podake:

- ⇒ o ceni poslanih in sprejetih kratkih sporočil,
- ⇒ o operaterjih mobilnih telefonskih omrežij, preko katerih lahko pošiljate in sprejemate kratka sporočila SMS,
- ⇒ in o vseh unkcijah, ki jih omogoča vaša storitev kratkih sporočil SMS.

Strežnik kratkih sporočil SMS

Kratka sporočila SMS se izmenjujejo preko strežnika kratkih sporočil SMS. Če želite sprejemati in pošiljati kratka sporočila, potrebujete klicno številko strežnika kratkih sporočil SMS, ki jo dobite pri operaterju vašega telefonskega omrežja.

V vaš telefonski aparat lahko vnesete do štiri klicne številke strežnikov kratkih sporočil SMS:

- ⇒ Strežnik SMS 1 do 4

V meniju **SMS** v seznamu strežnikov kratkih sporočil SMS poiščite tistega, preko katerega želite oddati svoje kratko sporočilo SMS.

Kratka sporočila SMS (tekstovna sporočila)

Pošiljanje kratkih sporočil SMS

V svojem telefonskem aparatu Eurit 435 morate najprej izbrati klicno številko strežnika kratkih sporočil SMS, preko katerega želite pošiljati kratka sporočila, in ga označiti kot oddajni strežnik.

Ta klicna številka se potem samodejno uporablja za pošiljanje kratkih sporočil SMS. To pomeni, da lahko kratka sporočila pošiljate samo preko izbranega strežnika kratkih sporočil SMS.

Sprejemanje kratkih sporočil

Če želite sprejemati kratka sporočila preko strežnika kratkih sporočil SMS, se morate najprej prijaviti na ustrezni strežnik SMS.

Za sprejemanje kratkih sporočil SMS se lahko prijavite na do tri različne strežnike kratkih sporočil SMS, ki jih upravljajo različni operaterji. Vendar pa za sprejemanje kratkih sporočil zadostuje prijava na samo en strežnik kratkih sporočil SMS, če boste vsa sporočila prejeli preko njega.

V meniju **Strežnik SMS** morate vnesti klicno številko izbranega strežnika kratkih sporočil SMS.

Če se želite prijaviti in odjaviti iz dodatnih strežnikov kratkih sporočil, morate najprej izbrati ustrezen strežnik v meniju **SMS**.

Pri operaterju ustreznega telefonskega omrežja boste dobili podatke o podrobnostih, ki jih morate poslati ustreznemu strežniku kratkih sporočil SMS za prijavo ali odjavo.

Opomba: Po končanem pošiljanju kratkih sporočil preko strežnikov 2, 3 ali 4, telefonski aparat samodejno vključi nazaj strežnik 1.

Vnašanje in spreminjanje klicne številke strežnikov kratkih sporočil SMS

Vnašate (spreminjate) lahko klicne številke strežnikov kratkih sporočil SMS 1 do 4.



Izberite **Meni**, izberite **SMS** in potrdite s pritiskom na tipko **OK**.

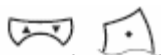

Izberite **SMS nastavitve** in pritisnite tipko **OK**.

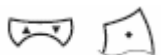

Izberite **SMS** in pritisnite tipko **OK**.

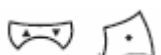

Izberite zeleni strežnik kratkih sporočil SMS in potrdite s pritiskom na tipko **OK**.

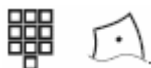

Vnesite klicno številko ali popravite obstoječo klicno številko ter shranite nastavev s **Shrani**.

Opomba: Če je vaš telefonski aparat Eurit 435 priključen na naročniško telefonsko centralo PBX: Če je prefiks (izhodna koda centrale) vnešen (glejte poglavje Delovanje z naročniško telefonsko centralo), se ta samodejno vstavi pred klicno številko.

Kratka sporočila SMS (tekstovna sporočila)

Pisanje, pošiljanje in shranjevanje kratkih sporočil SMS

Sporočila SMS so kratka sporočila in ne smejo biti daljša kot 160 znakov.

Kratka sporočila SMS se shranijo samodejno, le če je bilo pošiljanje prekinjeno. Če ste sestavili pomembno kratko sporočilo SMS, ki ga želite shraniti, morate to storiti sami predno ga odpošljete.

Vnašanje in pošiljanje besedila kratkega sporočila SMS



Izberite **Meni**, izberite **SMS** in potrdite s pritiskom na tipko **OK**.

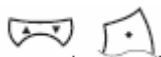

Izberite **Napisi sporočilo** in pritisnite tipko **OK**.

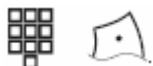

Vnesite besedilo sporočila in pritisnite tipko **OK**.

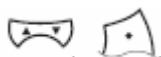

Izberite **Poslji na** in pritisnite tipko **OK**.



Vnesite klicno številko naslovnika ter izberite **Pošlji**.

Klicno številko naslovnika lahko izberete neposredno iz telefonskega imenika (Izberite **Išči** in izberite klicno številko iz telefonskega imenika).

Poslana kratka sporočila SMS se samodejno shranijo v izhodni predal. Po petih poslanih kratkih sporočilih SMS, se najstarejše poslano sporočilo prepiše.

Shranjevanje osnutka besedila kratkega sporočila SMS

Besedila do petih kratkih sporočil SMS lahko shranite kot osnutke. Izberite **Opcije/Shrani/OK**. Ko je shranjeno že pet kratkih sporočil SMS, se najstarejši osnutek prepíše.

Shranjena besedila lahko spreminjate. V meniju Opcije pa lahko uporabite naslednje možnosti:

Poslji na

Vnesite klicno številko naslovnika in potrdite z **OK**.

Shrani

Popravljeno besedilo se shrani skupaj s spremembami.

Brisi

Izbrano besedilo se izbriše.

Brisi vse

Če želite izbrisati vse osnutke, to potrdite s pritiskom na **Da**.

Opombe: Če med pripravljanjem kratkega sporočila SMS sprejmete dohodni klic, se trenutno kratko sporočilo samodejno shrani v prenosno slušalko. Dohodni klic lahko sprejmete, kratko sporočilo SMS pa lahko dokončate ali pošljete kasneje, tako da oizberete Piši SMS.

Kratka sporočila SMS, ki niso mogla biti odposlana (na primer, če je bila zveza med oddajo prekinjena), dobijo oznako napake in se shranijo v izhodni predal.

Upoštevajte, da nekateri operaterji telefonskih omrežij zaračunavajo vzpostavljanje zveze s strežnikom kratkih sporočil SMS.

Vse nastavitve, kakor tudi shranjena kratka sporočila SMS, se ohranijo v pomnilniku tudi po izpadu električnega napajanja.

Kratka sporočila SMS (tekstovna sporočila)

Dohodni predal

Dohodna kratka sporočila SMS se shranijo v dohodni predal.

Branje dohodnih kratkih sporočil SMS

Nova dohodna kratka sporočila SMS se na prenosnih slušalkah najavijo s simbolom  na zaslonu, kakor tudi z utripanjem lučke v tipki za sporočila.

Vsako kratko sporočilo SMS je opremljeno tudi z datumom in uro (če strežnik kratkih sporočil SMS te podatke pošilja). Kratka sporočila SMS se po sprejemu razvrstijo. Nova kratka sporočila SMS se izpisujejo pred starimi.

Na zaslonu je simbol .



Pritisnite tipko za sporočila, izberite **SMS**, če je potrebno in potrdite s pritiskom na tipko **OK**.

Dohodna kratka sporočila SMS so prikazana v dohodnem predalu.



S tipko navzgor/navzdol lahko listate do drugih kratkih sporočil SMS.

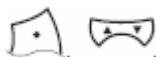

Izberite **Beri**. Izpiše se besedilo kratkega sporočila SMS. S tipko navzgor/navzdol lahko listate po izpisanem kratkem sporočilu.

Opomba: Kakor hitro odprete novo kratko sporočilo SMS, se le to označi kot "prečitano".

Kratka sporočila SMS (tekstovna sporočila)

Ko kratko sporočilo SMS prečitate, so vam na voljo naslednje možnosti:



Izberite **Opcije**, izberite ustrezen meni ter pritisnite tipko **OK**.



- | | |
|-----------------|--|
| Brisi | Kratko sporočilo se izbriše, ko izberete Da , da potrdite brisanje. |
| Odgovori | Ko ste enkrat izbrali, ali boste vključili sprejeto besedilo ali ne, ste v načinu pisanja. Samodejno se uporabi klicna številka pošiljatelja. Če je potrebno lahko klicno številko tudi popravite. |
| Posreduj | Ta meni izberite, da boste vnesli klicno številko, na katero boste posredovali sporočilo. |
| Klicna številka | Ta meni izberite, če želite vzpostaviti govorno zvezo s pošiljateljem sporočila. |
| Shrani številko | Klicna številka pošiljatelja se shrani v telefonski imenik. Vnesite še ustrezno ime. |
| Brisi vse | Vsa sprejeta kratka sporočila SMS se izbrišejo, ko brisanje potrdite s pritiskom na tipko Da . |

Kratka sporočila SMS (tekstovna sporočila)

Odhodni predal

Odhodna kratka sporočila se shranjujejo v odhodni predal. Do odhodnega predala lahko pridete preko **Meni > Strežnik SMS > Odhodni predal / OK**. Shranjena sporočila se izpišejo. Označite zeleno sporočilo v seznamu. Z izbiro možnosti **Beri**, zeleno sporočilo lahko popravite in po potrebi uporabite možnosti, ki so na voljo v meniju **Opcije**.

Opomba: V odhodni predal se shrani do pet odhodnih kratkih sporočil SMS. Po petem kratkem sporočilu SMS se najstarejše shranjeno sporočilo prepíše.

Odpiranje odhodnega predala



Izberite **Meni**, izberite **Strežnik SMS** in potrdite s pritiskom na tipko **OK**.

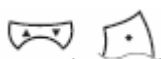

Izberite **Odhodni predal** in pritisnite tipko **OK**.

Izpiše se zadnje odhodno kratko sporočilo SMS



S tipko navzgor/navzdol lahko listate do drugih kratkih sporočil SMS.



Izberite **Beri**. Izpiše se besedilo kratkega sporočila SMS. S tipko navzgor/navzdol lahko listate po izpisanem kratkem sporočilu.



Izberite **Opcije**, izberite ustrezen meni ter pritisnite tipko **OK**.



Kratka sporočila SMS (tekstovna sporočila)

- | | |
|-----------------|---|
| Poslji k | Pošlje izbrano kratko sporočilo SMS. Če je bila klicna številka že vnešena in shranjena, se izpiše na zaslonu. Na tem mestu lahko številko popravite, če je potrebno. |
| Shrani | V tem meniju lahko popravite besedilo in klicno številko naslovnika ter pošljete ali shranite sporočilo. |
| Klicna številka | Ta meni izberite, če želite vzpostaviti govorno zvezo z naslovnikom sporočila. |
| Brisi | Kratko sporočilo se izbriše, ko izberete Da , da potrdite brisanje. |
| Brisi vse | Vsa sprejeta kratka sporočila SMS se izbrišejo, ko brisanje potrdite s pritiskom na tipko Da . |

Napake pri pošiljanju in sprejemanju kratkih sporočil SMS

Napaka pri pošiljanju kratkega sporočila

Stroški pošiljanja kratkega sporočila SMS vam bodo zaračunani le, če bo sporočilo prišlo do operaterjevega strežnika kratkih sporočil SMS.

Če klicna številka strežnika kratkih sporočil SMS ni vnešena ali če je bila shranjena nepravilna klicna številka, kratkih sporočil SMS ne boste mogli pošiljati ali sprejemati. Klicna številka strežnika kratkih sporočil SMS se pojavi v vašem seznamu klicev. Izbrišite jo.

Preverite, ali je bila shranjena pravilna klicna številka strežnika kratkih sporočil SMS.

Opomba: Kratka sporočila SMS s posebnimi vsebinami, kot so slike in toni, niso podprta.

Napaka pri sprejemanju kratkega sporočila SMS

Če ste sprejeli na vašem telefonskem aparatu Eurit 435 kratko sporočilo SMS kot govorno sporočilo, to pomeni, da je bilo poslano preko operaterja telefonskega omrežja, ki ne more pošiljati kratkih tekstovnih sporočil SMS.

Če vaš telefonski aparat ne more več shranjevati kratkih sporočil SMS, se izpiše opozorilo.

Kratka sporočila SMS v naročniško telefonsko centralo PBX

Možnost uporabe storitev kratkih sporočil SMS je odvisna od vaše naročniške telefonske centrale. Več podatkov lahko dobite v navodilih za uporabo vaše naročniške telefonske centrale.

Telefonske zveze z več sogovorniki

Vaš telefonski aparat omogoča klicanje drugega sogovornika med vzpostavljeno zvezo (vmesna zveza), izmenično zvezo z dvema sogovornikoma (preklapljanje med zvezama) ali istočasno zvezo z dvema sogovornikoma (konferenčna zveza treh).

Klicanje drugega sogovornika med vzpostavljeno zunanjo zvezo

Med pogovorom z zunanjim sogovornikom želite vzpostaviti interni klic (če je na vašo bazno enoto prijavljenih več prenosnih slušalk) ali vzpostaviti drugi zunanji klic.

Klicanje zunanjega sogovornika (zunanja vmesna zveza)



Ste v pogovoru z zunanjim sogovornikom.

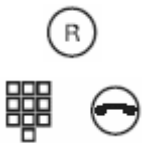

Pritisnite tipko R. Prva zveza se postavi na zadržanje. Izberite zeleno klicno številko in pritisnite tipko za vzpostavljanje klicev. Pogovorite se z drugim sogovornikom.



Izberite **Opcije**, izberite **Konec** in potrdite s pritiskom na tipko **OK**.

ali ...



Vaš drugi sogovornik se ne javi ali je zaseden.

Poskus klica lahko prekinete z izbiro možnosti **Konec**.

Opomba: Namesto ročnega izbiranja klicne številke drugega zunanjega sogovornika, lahko pokličete tudi klicno številko, ki je shranjena v telefonskem imeniku.

Telefonske zveze z več sogovorniki

Klicanje internega sogovornika (interna vmesna zveza)



Ste v pogovoru z zunanjim sogovornikom.



Izberite **Opcije**, izberite **Interna vmesna zveza** in potrdite s pritiskom na tipko **OK**. Če je potrebno, s tipko navzgor/navzdol izberite želenega internega sogovornika (kadar sta na bazno enoto prijavljeni več kot dve slušalki) in pritisnite tipko **OK**.

Interni sogovornik dobi poziv.



Izberite **Opcije**, izberite **Konec** in potrdite s pritiskom na tipko **OK**. Vrnete se v zvezo z zunanjim sogovornikom.

Predaja zunanje zveze drugemu internemu sogovorniku

Sprejeli ste zunanji klic, ki ga želite prevezati na drugo prenosno slušalko.



Ste v pogovoru z zunanjim sogovornikom.



Izberite **Opcije**, izberite **Interna vmesna zveza** in potrdite s pritiskom na tipko **OK**. Če je potrebno, s tipko navzgor/navzdol izberite želenega internega sogovornika (kadar sta na bazno enoto prijavljeni več kot dve slušalki) in pritisnite tipko **OK**.

Interni sogovornik dobi poziv.



Pritisnite tipko za vzpostavljanje klicev. Zunanji klic je predan internemu sogovorniku

Izmenična zveza z dvema sogovornikoma (preklapljanje med zvezama)

Med pogovorom z zunanjim sogovornikom ste sprejeli ali vzpostavili klic z drugim sogovornikom.

Sedaj se lahko izmenično pogovarjate s prvim in drugim sogovornikom.



Ste v pogovoru z zunanjim sogovornikom, druga zveza je na zadržanju.



Pritisnite tipko R.

ali ...



Izberite **Opcije**, izberite **Preklapljanje** in potrdite s pritiskom na tipko **OK**. Ste v zvezi z drugim sogovornikom

Končanje aktivne zveze

Izmenično se pogovarjata z dvema zunanjima sogovornikoma in želite končati zvezo s trenutnim sogovornikom.



Izberite **Opcije**, izberite **Konec** in potrdite s pritiskom na tipko OK. Aktivna zveza se prekine.

Opomba: Če se izmenično pogovarjate z dvema sogovornikoma, lahko sogovornika, ki je trenutno na zadržanju, vključite v skupno konferenčno zvezo treh.

Telefonske zveze z več sogovorniki

Konferenčna zveza treh (istočasna zveza z dvema sogovornikoma)

Vzpostavljanje konferenčne zveze treh



Ste v pogovoru z zunanjim sogovornikom, druga zveza je na zadržanju.



Izberite **Opcije**, izberite **Konferenca** in potrdite s pritiskom na tipko **OK** in s pritiskom na tipko **OK** vzpostavite konferenčno zvezo.

Končanje konferenčne zveze treh



Ste v pogovoru z obema sogovornikoma (v konferenčni zvezi treh).



Izberite **Opcije**, izberite **Konec konference** in potrdite s pritiskom na tipko **OK**. Konferenčna zveza se zaključi. Ponovno se lahko izmenično pogovarjate s prvim ali z drugim sogovornikom.

ali ...



Pritisnite tipko za vzpostavljanje klicev. S tem ste sebe izključili iz zveze, vaša sogovornika pa sta povezana med seboj.

Sprejem/zavrnitev čakajočega klica

Sprejem/zavrnitev drugega zunanega dohodnega klica



Ste v pogovoru.

Kliče vas drugi zunanji sogovornik. Slišite opozorilni ton čakajočega klica

Sprejem čakajočega klica



Izberite **Opcije**, izberite **Sprejmi/Konec** in potrdite s pritiskom na tipko **OK**. Trenutna zveza se zaključi, ste v zvezi s čakajočim sogovornikom.

ali ...



Izberite **Opcije**, izberite **Sprejmi/Zadrži** in potrdite s pritiskom na tipko **OK**. Trenutna zveza se postavi na zadržanje, ste v zvezi s čakajočim sogovornikom. Sedaj se lahko izmenično pogovarjate z njima, ali pa ju vključite v skupno, konferenčno zvezo.

ali ...

Zavrnitev čakajočega klica



Izberite **Zavrni**. Svoj pogovor s prvim sogovorniko lahko nemoteno nadaljujete (ne slišite več opozorilnega tona čakajočega klica).

Opomba: Če želite prvo zvezo zaključiti predno sprejmete čakajoči klic, morate to storiti v nekaj sekundah (odvisno od telefonske centrale, na katero ste priključeni). Pritisnite tipko za vzpostavljanje klicev . Vaš telefonski aparat bo pričel pozivati in se lahko javite na čakajoči klic.

Čakajoči naročnik bo približno 30 sekund slišal ton kontrole pozivanja (odvisno od telefonske centrale). Če klica ne boste sprejeli, bo slišal ton zasedeno.

Bodite vedno dosegljivi

Bodite vedno dosegljivi

Funkcije preusmerjanja klicev omogočajo, da boste dosegljivi tudi, kadar niste v bližini svojega telefonskega aparata.

To lahko naredite tako, da vključite samodejno preusmerjanje vaših klicev na poljubno klicno številko.

Preusmerjanje klicev lahko nastavite neodvisno, za vsako klicno številko večštevilčnega naročnika (MSN) posebej.

Preusmerjanje klicev

Klice lahko preusmerjate na tri načine:

- ⇒ **Brezpogojno preusmerjanje klicev** - vsi klici se takoj preusmerijo na vnaprej vnešeno klicno številko.

- ⇒ **Preusmerjanje klicev ob zasedenosti** - klici se preusmerijo le, če je vaš telefonski aparat zaseden.

- ⇒ **Preusmerjanje klicev, ko ni odziva** - če dohodnega klica ne sprejmete v 20 sekundah (odvisno od nastavitve telefonske centrale, na katero ste priključeni), se bo klic preusmeril na predhodno vnešeno klicno številko.

Preusmerjanja klicev ob zasedenosti in ko ni odziva sta lahko vključena istočasno, vendar na različni klicni številki.

Nastavitve in vključitev preusmerjanja klicev



Izberite **Meni**, izberite **Omrežne storitve** in potrdite s pritiskom na tipko **OK**.

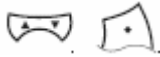

Izberite **Preusmerjanje** in pritisnite tipko **OK**.

Izberite ustrezen način preusmerjanja klicev in pritisnite tipko **OK**.

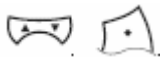

- **Brezpogojno**,
- **Ni odziva**,
- **Zasedeno**.

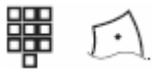

Vnesite ali spremenite klicno številko, na katero se bodo klici preusmerjali, in pritisnite tipko **OK**.

Izključitev preusmerjanja klicev



Izberite **Meni**, izberite **Omrežne storitve** in potrdite s pritiskom na tipko **OK**.

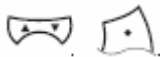

Izberite **Stanje** in pritisnite tipko **OK**.

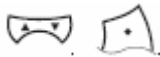

Izberite **Preusmerjanje** in pritisnite tipko **OK**.

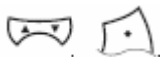

Izberite ustrezen način preusmerjanja ali možnost **Use** in pritisnite tipko **OK**.

Bodite vedno dosegljivi

Preverjanje stanja preusmerjanja klicev



Izberite **Meni**, izberite **Omrežne storitve** in potrdite s pritiskom na tipko **OK**.

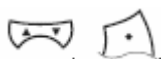

Izberite **Stanje** in pritisnite tipko **OK**.

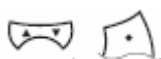

Izberite **Izpisi številko** in pritisnite tipko **OK**.

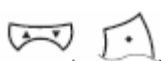

Izberite ustrezen način preusmerjanja in pritisnite tipko **OK**.

Varovanje in zaščita

Vgrajena zaščita

Ko vzpostavljate telefonske klice, sta bazna enota in prenosna slušalka povezani med seboj preko radijske zveze. Bazna enota posreduje med telefonskim omrežjem in prenosno slušalko. Da bi preprečili prisluškovanje ali telefoniranje na vaš račun, se bazna enota in prenosna slušalka "pogovarjata" med seboj v kodah. Če se kode ne ujemajo, se zveza s tujimi prenosnimi slušalkami ne more vzpostaviti.

Naprava uporablja digitalen prenos in šifriranje podatkov pri izmenjavi med bazno enoto in prenosno slušalko. S tem ja zagotovljen najvišji možen nivo zaščite pred prisluškovanjem.

Za zaščito pomembnih nastavitev vašega telefonskega aparata pa morate poskrbeti sami, z uporabo osebnega gesla (koda PIN).

Zaklepanje tipkovnice

Če je tipkovnica prenosne slušalke zaklenjena, jo lahko prenašate naokoli, brez bojazni pred nehotenim izbiranjem.

Spreminjanje sistema gesla

Sistemska geslo je štiri-mestna koda, ki se uporablja za zaščito sistema in prenosnih slušalk pred nepooblaščenno uporabo. Sistemska geslo potrebujete za vnašanje in spreminjanje sistemskih nastavitev bazne enote.

Spreminjanje gesla

Ob dobavi je v vaš telefonski aparat vnešeno geslo **0000**.

Vaša prenosna slušalka je v mirovnem stanju.



Izberite **Meni**, izberite **Nastavitve bazne enote** in potrdite s pritiskom na tipko **OK**.

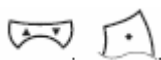

Izberite **Sistemska geslo** in pritisnite tipko **OK**.



Vnesite trenutno 4-mestno geslo in pritisnite tipko **OK** (le če je trenutno geslo že spremenjeno in ni več 0000, kot ob dobavi). Izpiše se navodilo **Vnesi novo geslo**.

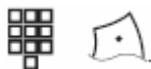

Vnesite novo 4-mestno geslo in izberite **Shrani**.



Ponovno vnesite novo geslo (zaradi varnosti) in izberite **Shrani**. Novo sistemska geslo se shrani.

Opomba: Če ste vnesli nepravilno geslo, slišite opozorilni ton napake, na zaslonu pa se izpiše opozorilo: NEPRAVILNO GESLO. Po nekaj sekundah lahko ponovite vnos gesla.

Priključitev na naročniško telefonsko centralo PBX

Vnašanje/brisanje izhodne kode centrale (EAC)

Če je vaš telefonski aparat priključen na naročniško telefonsko centralo, boste morda morali pri vključevanju telefonskega aparata vnesti izhodno kodo centrale (EAC) za zunanje klice. Postopek morate ponoviti na vsaki prijavljeni prenosni slušalki.

Upšteвайте tudi navodila za uporabo vaše naročniške telefonske centrale.

Vnašanje izhodne kode centrale (EAC)



Izberite **Meni**, izberite **Nastavitve bazne enote** in potrdite s pritiskom na tipko **OK**.

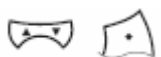

Izberite **PBX** in pritisnite tipko **OK**.

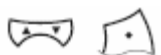

Izberite **Izhodna koda** in pritisnite tipko **OK**.



Vnesite izhodno kodo centrale (eno-mestna koda). Že shranjeno izhodno kodo pobrišite z mehko tipko .



Izberite **Shrani**. Izhodna koda centrale je shranjena/izbrisana.

Omrežne storitve

V tem meniju se nastavljajo naslednje funkcije:

- **Vhodna koda centrale:** Če se pri oddaji klicne številke izhodna koda centrale vriva samodejno, potem morate to funkcijo vključiti. Če je funkcija izključena, telefonski aparat Eurit 435 pri dohodnih klicih vstavi izhodno kodo centrale. To je potrebno, ker le na ta način lahko izbirate neposredno iz seznamov klicev.
- **Avtomatska predaja zveze:** Ko je funkcija vključena, se to prenaša preko ISDN storitve ECT (eksplicitna predaja zveze). V nasprotnem primeru se za obe zvezi pokaže "Prekinitev".
- **Avtomatska številčnica (Keypad):** Funkcija Keypad omogoča določene storitve, ki se upravljajo z zaporedji črk in številk številčnice (tudi v naročniških telefonskih centralah PBX). Funkcijo Keypad morate vključiti, če je vaš telefonski aparat Eurit 435 priključen na digitalno naročniško centralo ali na javno telefonsko centralo s Keypad protokolom. Za pošiljanje ukazov Keypad se uporabljajo tipke številčnice 0-9, * in #.



Izberite **Meni**, izberite **Nastavitve bazne enote / PBX** in potrdite s pritiskom na tipko **OK**.

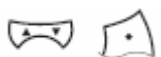

Izberite **Omrežne storitve** in pritisnite tipko **OK**.



S tipko navzgor/navzdol lahko listate po seznamu funkcij. Pri vsaki funkciji se izpiše trenutna nastavitev.

Nastavitev lahko spremenite s tipkama levo/desno.



Potrdite s pritiskom na **Shrani**. Vaša nastavitev se shrani.

Nastavitve telefonskega aparata

Dodeljevanje klicnih številke večštevilčnega naročnika MSN

Pri operaterju vašega telefonskega omrežja ste dobili več klicnih številke ISDN (MSN). Te klicne številke lahko uporabljate za različne namene, na primer za ločeno obračunavanje zasebnih in poslovnih pogovorov. Vsako vnešeno klicno številko večštevilčnega naročnika MSN (največ pet) lahko dodelite eni ali več prenosnim slušalkam, vsaki lahko dodelite tudi ustrezno uporabniško ime.

Če ni vnešena nobena klicna številka večštevilčnega naročnika MSN, vsi dohodni klici pozivajo vse prijavljene prenosne slušalke.

Vnašanje klicne številke večštevilčnega naročnika (MSN)



Izberite **Meni**, izberite **Nastavitve bazne enote** in potrdite s pritiskom na tipko **OK**.

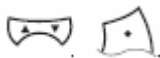

Izberite **Nastavitve MSN** in pritisnite tipko **OK**.

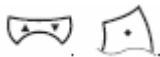

Izberite **Unesi MSN** in potrdite s pritiskom na tipko **OK**.

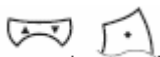

Iz seznama izberite ustrezno črko **MSN A...E** in potrdite s pritiskom na tipko **OK**.



Vnesite klicno številko/MSN ter, če je potrebno, nastavite še funkciji Omejitev prikaza identitete kličočega (CLIR) in Čakajoči klic (vključeno/izključeno). Potrdite s pritiskom na **Shrani**.

Nastavitve telefonskega aparata

Dodeljevanje klicne številke večštevilčnega naročnika (MSN)



Izberite **Meni**, izberite **Nastavitve bazne enote** in potrdite s pritiskom na tipko **OK**.

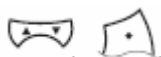

Izberite **Nastavitve MSN** in pritisnite tipko **OK**.

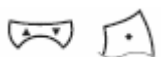

Izberite **Dodeli MSN** in potrdite s pritiskom na tipko **OK**.

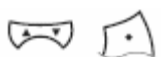

Iz seznama izberite ustrezno črko **MSN A...E** in potrdite s pritiskom na tipko **OK**.



V seznamu prijavljenih prenosnih slušalk izberite možnost **Vključeno** za tiste prenosne slušalke, ki jim bo dodeljena izbrana klicna številka večštevilčnega naročnika MSN. Potrdite s pritiskom na **Shrani**.

Jezik

Za izpise na zaslonu prenosne slušalke lahko izbirate med različnimi jeziki.



Izberite **Meni**, izberite **Nastavitve slusalke** / **Jezik** in potrdite s pritiskom na tipko **OK**.

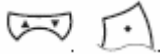

Izberite želeni jezik in izbiro potrdite s pritiskom na tipko **OK**.

Pozivnik

Glasnost pozivnika prenosne slušalke in bazne enote lahko nastavite na enega od petih nivojih ali pa ga izključite (tišina)

Pozivnik lahko vključite ali izključite tako, da nekaj časa (približno dve sekundi) držite pritisnjeno tipko .

Če je pozivnik izključen, se na zaslonu izpiše simbol .

Nastavitve telefonskega aparata

Nastavitve pozivnika prenosne slušalke

Vaša prenosna slušalka je v mirovnem stanju



Izberite **Meni**, izberite **Nastavitve slusalke** / **Pozivnik** in potrdite s pritiskom na tipko **OK**.

V meniju Pozivnik lahko nastavljate naslednje možnosti:

- **Zunanji:** Določite melodijo, s katero bo prenosna slušalka najavljala dohodne zunanje klice (1 do 10).
- **Interni:** Določite melodijo, s katero bo prenosna slušalka najavljala dohodne interne klice (1 do 10)
- **Glasnost:** Nastavite glasnost pozivnika za najavljanje dohodnih klicev. Ta nastavev je enaka za zunanje in interne klice.





S tipko navzgor/navzdol lahko listate po seznamu nastavitvev. Pri vsaki možnosti se izpiše trenutna nastavev.

Nastavitvev lahko spremenite s tipkama levo/desno.



Potrdite s pritiskom na **Shrani**. Vaša nastavitvev se shrani.

Opombe: Pozivnik lahko vključite ali izključite tako, da nekaj časa (približno dve sekundi) držite pritisnjeno tipko .

Če je pozivnik izključen, se na zaslonu izpiše simbol .

Nastavitve pozivnika bazne enote

Vaša prenosna slušalka je v mirovnem stanju



Izberite **Meni**, izberite **Nastavitve bazne enote** / **Pozivnik** in potrdite s pritiskom na tipko **OK**.

V meniju Pozivnik lahko nastavljate naslednje možnosti:

- **Melodija:** Določite melodijo, s katero se bodo na bazni enoti najavljali zunanji dohodni klici (1 do 10).
- **Glasnost:** Nastavite glasnost pozivnika za najavljanje zunanjih dohodnih klicev.



S tipko navzgor/navzdol lahko listate po seznamu nastavitev. Pri vsaki možnosti se izpiše trenutna nastavev.

Nastavitve lahko spremenite s tipkama levo/desno.



Potrdite s pritiskom na **Shrani**. Vaša nastavev se shrani.

Nastavitve telefonskega aparata

Nastavitve



Izberite **Meni**, izberite **Nastavitve slusalke** / **Nastavitve** in potrdite s pritiskom na tipko **OK**.

V meniju Nastavitve lahko nastavljate naslednje možnosti:

- **Ton tipke:** Zvočno opozorilo, ki se oglasi vsakokrat, ko pritisnete tipko.
- **Ton dometa:** Opozorilni pisk, ki vas opozarja, da ste prišli do skrajne meje dometa bazne enote in da obstaja nevarnost prekinitve zveze.
- **Ton baterije:** Tonski signal, ki potrjuje, da je slušalka pravilno vstavljena v bazno enoto/polnilec in se je polnjenje akumulatorskih vložkov pričelo.
- **Avtomatski DTMF:** Številke, ki jih izbirate potem, ko je zveza že vzpostavljena, se oddajajo kot tonske (DTMF) kode (na primer za oddaljeno upravljanje z avtomatskim telefonskim odzivnikom). Če je funkcija izključena, se izbiranje med zvezo oddaja kot zaporedje tipkovnice (keypad). Funkcijo Avtomatski DTMF lahko med zvezo vključite tudi preko menija **Opcije**.



S tipko navzgor/navzdol lahko listate po seznamu nastavitev. Pri vsaki funkciji se izpiše trenutna nastavev.

Nastavitev lahko spremenite s tipkama levo/desno.

Potrdite s pritiskom na **Shrani**. Vaša nastavitve se shrani.

Prijava/odjava prenosne slušalke

Ko ste dobili vaš telefonski aparat Eurit 435, je bila priložena prenosna slušalka na njegovo bazno enoto že prijavljena. Na eno bazno enoto lahko prijavite do šest prenosnih slušalk, vsako prenosno slušalko pa lahko prijavite na do štiri bazne enote.

Prijava prenosne slušalke



Izberite **Meni**, izberite **Prijava** in potrdite s pritiskom na tipko **OK**.

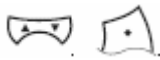

Izberite **Prijavi slušalko** in izbiro potrdite s pritiskom na tipko **OK**.



Izberite bazno enoto, na katero želite prijaviti prenosno slušalko, in pritisnite tipko **OK**.

Če je slušalka na izbrano bazno enoto že prijavljena, se na zaslonu izpiše **Baza 1 (v uporabi)**.

Bazna enota, ki ste jo prejeli z vašim telefonskim aparatom Eurit 435 je označena z imenom 1.



Vnesite geslo bazne enote (tovarniško nastavljeno geslo je 0 0 0 0) in potrdite s pritiskom na tipko **OK**.



Izberite interno klicno številko prenosne slušalke, ali izberite "avtomatsko" (dodelila se bo prosta interna klicna številka) in potrdite s pritiskom na tipko **OK**.

Pritisnite tipko na bazni enoti in jo držite pritisnjeno tako dolgo (približno 10 sekund), da se oglasi signal prijave.

Na zaslonu se izpiše: **Prijava poteka**.

Če je prijava prenosne slušalke uspela, se na zaslonu izpiše ime uporabnika in interna klicna številka vaše prenosne slušalke.

Nastavitve telefonskega aparata

Odjava prenosne slušalke



Izberite **Meni**, izberite **Prijava** in potrdite s pritiskom na tipko **OK**.

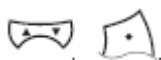

Izberite **Odjavi slusalko** in izbiro potrdite s pritiskom na tipko **OK**.



Izberite interno klicno številko bazne enote in pritisnite tipko **OK**.



Odjavo potrdite s pritiskom na tipko **DA**.

Če je odjava uspela, se na zaslonu izpiše potrditev odjave.

Avtomatsko javljanje

Funkcija Avtomatsko javljanje pomeni, da se boste na dohodni klic javili neposredno, samo z dvigom slušalke iz bazne enote/polnilca.



Izberite **Meni**, izberite **Nastavitve slusalke / Avtomatsko javljanje** in potrdite s pritiskom na tipko **OK**.



S tipkama levo/ desno izberite nastavitev in pritisnite tipko **Shrani**. Nastavitev se shrani.

Izbira bazne enote/ priključitev na drugo bazno enoto

Vsaka prenosna slušalka je lahko prijavljena na do štiri bazne enote.

Če prenesete prenosno slušalko iz dometa bazne enote in preidete v domet druge bazne enote, se lahko ročno povežete z drugo bazno enoto.



Izberite **Meni**, izberite **Nastavitve slusalke** / **Izberi bazo** in potrdite s pritiskom na tipko **OK**.



S tipkama levo/ desno izberite eno od naštetih baznih enot in izbiro potrdite s pritiskom na tipko **OK**.

Opomba: Na zaslonu prenosne slušalke se izpišejo samo tiste bazne enote, na katere je bila prenosna slušalka predhodno prijavljena.

Spreminjanje uporabniškega imena prenosne slušalke

Vsaki klicni številki večštevilčnega naročnika (MSN), ki je dodeljena vaši prenosni slušalki, lahko dodelite tudi svoje uporabniško ime, na primer: Zasebno, poslovno, in podobno.



Izberite **Meni**, izberite **Nastavitve slusalke** / **Ime uporabnika** in potrdite s pritiskom na tipko **OK**.

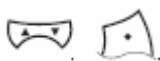

Izberite eno od naštetih imen in potrdite s pritiskom na tipko **OK**.
Nato lahko ime spremenite (največ 12 črk).



Vnesite spremembe in pritisnite tipko **Shrani**. Novo ime se shrani.

Nastavitve telefonskega aparata

Direktni klic

Če je funkcija direktni klic vključena, se vnaprej vnešena klicna številka izbere neposredno, samo s pritiskom poljubne tipke (razen desne mehke tipke) na tipkovnici prenosne slušalke.



Izberite **Meni**, izberite **Nastavitve slušalke / Direktni klic** in potrdite s pritiskom na tipko **OK**.



Vnesite ali spremenite klicno številko za direktni klic in potrdite s pritiskom na tipko **OK**.

Na zsalonu je napis: **Direktni klic**.

Opomba: Funkcijo Direktni klic izključite s pritiskom na desno mehko tipko (**izključi**). Izključitev funkcije potrdite s pritiskom na tipko **DA**.

Nastavitev kontrasta izpisov na zaslonu



Izberite **Meni**, izberite **Nastavitve slusalk** / **Kontrast** in potrdite s pritiskom na tipko **OK**.



S tipkama levo/ desno izberite eno osmih stopenj kontrasta izpisov na zaslonu in izbiro potrdite s pritiskom na tipko **Shrani**.

Nastavitev datuma in ure



Izberite **Meni**, izberite **Datum/Ura** in potrdite s pritiskom na tipko **OK**.

V tem meniju lahko vnesete naslednje nastavitve:

- **Ura**: s tipkami številčnice vnesite trenutno uro (čas).
- **Datum**: S tipkami številčnice vnesite trenutni datum.



Nastavitev potrdite s pritiskom na tipko **Shrani**. Vnešena datum in ura se shranita in se izpišeta na zaslonu prenosne slušalke v mirovnem stanju.

Nastavitve telefonskega aparata

Prepis nastavitve s tovarniškimi nastavitvami

Ta postopek se uporablja, kadar želite izbrisati vse nastavitve in posebnosti, ki so bile vnešene po priključitvi telefonskega aparata. Po končanem postopku, bosta bazna enota in prenosna slušalka nastavljeni tako, kot sta bili ob dobavi.

Brisanje nastavitve prenosne slušalke



Izberite **Meni**, izberite **Nastavitve slušalke** in potrdite s pritiskom na tipko **OK**.

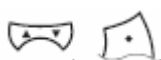

Izberite **Reset slušalke** potrdite s pritiskom na tipko **OK**.



Potrdite s pritiskom na tipko **OK**.

Brisanje nastavitve bazne enote



Izberite **Meni**, izberite **Nastavitve baze** in potrdite s pritiskom na tipko **OK**.

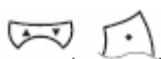

Izberite **Reset baze** potrdite s pritiskom na tipko **OK**.



Potrdite s pritiskom na tipko **OK**.

Stroški klicev

Ovisno od operaterja vašega telefonskega omrežja, se stroški vaših klicev prenašajo po končani zvezi ali med vzpostavljenim pogovorom. Zaradi tehničnih razlogov, se lahko podatki o stroških klicev na vašem telefonskem aparatu razlikujejo od podatkov operaterja. Obvezujoča je vedno vsota, ki vam jo zaračuna vaš operater.

Vnašanje cene tarifnega impulza

Sami lahko določite ceno tarifnega impulza (faktor), s katerim bo telefonski aparat množil sprejete podatke. Ta faktor lahko nastavite za vsako klicno številko večštevilčnega naročnika (MSN) posebej, kakor tudi za skupne stroške vseh klicev.



Izberite **Meni**, izberite **Stroski** / **Faktor** in potrdite s pritiskom na tipko **OK**.

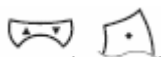

Izberite zeleno možnost iz seznama in potrdite s pritiskom na tipko **OK**.



Vnesite ali spremenite faktor in pritisnite tipko **Shrani**. Nova vrednost se shrani.

Izbira vrste izpisa na zaslonu



Izberite **Meni**, izberite **Stroski** / **Ursta izpisa** in potrdite s pritiskom na tipko **OK**.



Vključite ali izključite zeleni način izpisa in pritisnite tipko **Shrani**. Nova nastavitvev se shrani.

Stroški klicev

Vnašanje denarne enote



Izberite **Meni**, izberite **Stroski** / **Valuta** in potrdite s pritiskom na tipko **OK**.



Vnesite ime denarne enote (na primer SIT) in pritisnite tipko **Shrani**. Nova denarna enota se shrani.

Izpis stroškov klicev na zaslonu



Izberite **Meni**, izberite **Stroski** / **Usi klici** in potrdite s pritiskom na tipko **OK**.

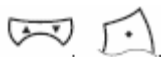

Iz seznama izberite želeni izpis stroškov in pritisnite tipko **OK**. Stroški se izpišejo na zaslonu. Števec (stroške) lahko izbrišete ali se vrnete nazaj v seznam.

Priloge

Pomembne opombe o uporabi akumulatorskih baterijskih vložkov

1. Uporabljate lahko samo nikel-metal-hibridne (NiMH) akumulatorske vložke. Deklarirani časi delovanja (mirovno stanje/aktivna uporaba) veljajo le, če so akumulatorski vložki napolnjeni do definiranega minimuma (750 mAh). Skupaj s prenosno slušalko sta bila dobavljena dva akumulatorska baterijska vložka tipa AAA (mikro) NiMH. Uporaba drugih akumulatorskih vložkov ali običajnih baterijskih vložkov (ki se ne polnijo) je lahko nevarna ter lahko povzroči nepravilno delovanje telefonskega aparata ali ga celo poškoduje. Za take poškodbe in nepravilnosti v delovanju proizvajalec ne more prevzeti nobene odgovornosti.
2. Akumulatorski baterijski vložki se lahko med polnjenjem segrejejo. To je običajen pojav in ne predstavlja nevarnosti.
3. Za polnjenje akumulatorskih baterijskih vložkov ne uporabljajte drugih polnilcev, ker jih to lahko poškoduje.
4. Pri vstavljanju akumulatorskih baterijskih vložkov pazite, da bodo obrnjeni pravilno (polariteta)!
5. Akumulatorskih baterijskih vložkov ne potaplajte v vodo ali mečite v ogenj.
6. Akumulatorskih baterijskih vložkov ne razstavljajte, ker lahko iztečejo korozivni elektroliti.
7. Po vstavljanju novih akumulatorskih baterijskih vložkov, je indikacija napoljenosti vložkov na zaslonu (1/4, 1/2, 3/4, polno) prenosne slušalke pravilna šele po prvem kompletnem polnjenju.
8. Novi akumulatorski baterijski vložki dosežejo svojo polno kapaciteto šele po nekaj ciklih polnjenja/praznjenja.
9. Prenosno slušalko lahko odložite v bazno enoto/polnilec po vsakem klicu. Polnjenje akumulatorskih baterijskih vložkov je elektronsko nadzorovano in zagotavlja optimalno polnjenje vložkov v različnih stanjih njihove izpraznjenosti. Izogibajte se odstranjevanju akumulatorskih baterijskih vložkov iz prenosne slušalke, če za to nimate dobrega razloga. To namreč vpliva na optimalen polnilni cikel. Kapaciteto vstavljenih akumulatorskih baterijskih vložkov lahko povečate, če dovolite, da se vsake toliko časa akumulatorski baterijski vložki popolnoma izpraznijo in nato napolnijo do konca.

Priloge

10.  Akumulatorskih baterijskih vložkov ne smete kratko skleniti (nevarno!!). Predvsem preprečite nehotene kratke stike med shranjevanjem in transportom, na primer s šopom ključev, s kovinskimi ploščami in podobnimi predmeti. Poskrbite tudi, da akumulatorski baterijski vložki ne bodo prišli v stik z mastnimi materiali. Zato akumulatorske baterijske vložke dobro izolirajte (vsakega posebej) vedno, kadar niso vstavljeni v prenosni slušalki. Kontaktov akumulatorskih baterijskih vložkov se ne smete dotikati z mastnimi predmeti.
11. Po zakonu se morajo vsi izrabljeni baterijski vložki reciklirati in jih ne smete zavreči med gospodinjske odpadke.

Baterijski in akumulatorski baterijski vložki so opremljeni s simboli in s podatki o njihovi vsebini, na primer:



Urejevalnik besedil (vnašanje ali spreminjanje vnosov)

Preklapljanje med velikimi in malimi črkami:

Na levi strani zgornje vrstice je indikacija izbranih črk: ABC - velike črke, abc - male črke ali Abc (prva črka v stavku se prične z veliko črko).

Premikanje kazalca:

levo: 

desno: 

navzgor: 

navzdol: 

Brisanje:

Leva mehka tipka:  (kratak pritisk: izbriše se črka levo od kazalca).

Leva mehka tipka:  (nekaj časa pritisnjena: izbrišejo se vsi znaki).

Dodajanje (vrivanje) črk:

Kazalec premaknite na mesto, kjer želite dodati črko in vnesite zeleno črko.

Opomba: Črke in znaki, ki jih lahko vnesete s posamezno tipko se izpišejo v spodnji vrstici zaslona, ko prvič pritisnete ustrezno tipko.

Kadar pišete kratko sporočilo SMS, številka na desni strani zgornje vrstice pomeni število preostalih znakov, ki jih še lahko vnesete.

Priloge

Tabela razpoložljivih znakov (vnosi v imenik/kratka sporočila SMS)

Tipka	Črka (velike črke)	Črka (male črke)
1	. , ' ? ! \ 1 - () @ / : ;	. , ' ? ! \ 1 - () @ / : ;
2	A B C 2 Ä À Á Â Ã Ä Æ Ç	a b c 2 ä à á â ã å æ ç
3	D E F 3 È É Ê Ë	d e f 3 è é ê ë
4	G H I 4 Π Ì Í Î Ï Σ	g h i 4 π ì í î ï Ì
5	J K L 5	j k l 5
6	M N O 6 Ö Ò Ó Ô Õ Ø Ñ	m n o 6 ö ò ó ô õ ø ñ
7	P Q R S 7 Β Ω	p q r s 7 β μ
8	T U V 8 Ü Ù Ú Û	t u v 8 ü ù ú û
9	W X Y Z 9	w x y z 9
0	[presledek] 0 + & _ £ € ¥ < > = # *	[presledek] 0 + & _ £ € ¥ < > = # *
*	[preklapljanje med velikimi in malimi črkami]	[preklapljanje med velikimi in malimi črkami]
#	[nima funkcije]	[nima funkcije]

Ustreznost

Ta brezvrvični telefonski aparat DECT ISDN ustreza vsem osnovnim zahtevam, ki so vsebovane v priporočilu R&TTE, številka 99/5/EC ter je primeren za priključitev in delovanje v državah članicah, ki so našteje na bazni enoti in/ali embalaži.

swissvoice

Konformitätserklärung Declaration of Conformity Déclaration de Conformité

Wir:
We:
Nous:

Swissvoice AG

Adresse:
Address:
Adresse:

**Fabrikstrasse 8
CH-4614 Hägendorf
Switzerland**

erklären, dass das Produkt / declare that the product / déclarons que le produit:

Type: **DECT Cordless Telephone**
(Basisstation, Ladestation und Handgeräte / Base station, charging bay and handsets /
Station de base, station de recharge et combinés)

Model: **Eurit 435
Eurit 435 DUO**

die grundlegenden Anforderungen gemäss Artikel 3 der nachstehenden EU-Richtlinie erfüllt:
meets the essential requirements according to article 3 of the following EC-Directive:
est conforme aux exigences essentielles de l'article 3 de la Directive CE:

Richtlinie 1999/5/EG des Europäischen Parlaments und des Rates vom 9. März 1999 über Funkanlagen und Telekommunikationsendeinrichtungen und die gegenseitige Anerkennung ihrer Konformität

Directive 1999/5/EC of the European Parliament and of the Council of 9 March 1999 on radio equipment and telecommunications terminal equipment and the mutual recognition of their conformity

Directive 1999/5/CE du Parlement Européen et du Conseil du 9 mars 1999 concernant les équipements hertziens et les équipements terminaux de télécommunications et la reconnaissance mutuelle de leur conformité

und dass die folgenden harmonisierten Normen angewandt wurden:
and that the following harmonised standards have been applied:
et que les standards harmonisés suivants ont été appliqués:

EN 60950, EN 301489-6, EN 301406



A. Zipp



i.v. B. Gfeller

Hägendorf, 7.2.2005

Priloge

Certifikat CE

Ta telefonski aparat ustreza zahtevam in priporočilom EU.

Direktiva 99/5/EC za radijsko opremo in telekomunikacijski terminal ter medsebojno prepoznavanje ustreznosti



Znak CE potrjuje združljivost telefonskega aparata z zgoraj omenjenimi priporočili.

Garancijski pogoji

Za vaš telefonski aparat velja garancija od dneva nakupa, v skladu z zakonodajo države, v kateri je bil telefonski aparat kupljen. Kot dokazilo datuma nakupa shranite račun ali garancijski list, ki ga je izpolnil in potrdil prodajalec. Vse okvare, ki bi v garancijski dobi nastale zaradi slabega materiala ali napak v proizvodnji bodo brezplačno odpravljene s popravilom ali z zamenjavo okvarjene opreme.

Garancija ne velja za potrošni material (akumulatorski baterijski vložki); za napake, ki zanemarljivo malo vplivajo na uporabnost opreme; za poškodbe, ki so posledica nepravilne uporabe; za običajno iztrošenost izdelka; ali če je v izdelek posegala nepooblaščen oseba.

Garancija ne pokriva škode, ki bi nastala zaradi uporabe, odpovedi ali nepravilnega delovanja izdelka. Predvsem ne prevzemamo nobene odgovornosti za škodo, povzročeno lastnini in denarni izgubi.

Garancijo za izdelek lahko uveljavljate pri prodajalcu vašega telefonskega aparata.

Uvoznik in generalni zastopnik: **ISKRATLING**,
Teleinformatijski sistemi in storitve, d.o.o.
Ljubljanska c. 24a, 4000 Kranj, Slovenija
Tel.: 04-2076-276,
Faks: 04-2076-277,
E-mail: info@iskrateling.si